



“АЕЦ КОЗЛОДУЙ” ЕАД, гр.Козлодуй

ОДОБРЯВАМ,
ИЗПЪЛНИТЕЛЕН ДИРЕКТОР



ДИМИТЪР АНГЕЛОВ

ДОКУМЕНТАЦИЯ

за участие в договаряне с обявление с предмет:

“Доставка на хидроамортисьори за 5 и 6 блок”

гр. Козлодуй 2015 г.

СЪДЪРЖАНИЕ

на документация за участие в процедура на договаряне с обявление
с предмет: “Доставка на хидроамортисьори за 5 и 6 блок”

Част	Наименование	Брой Страници
1	Решение за откриване на процедура	4
2	Обявление за обществената поръчка	11
3	Техническо задание № 2014.30.РО.00.ТЗ.1255	52
5	Образец на оферта	7
6	Указания за подготовка на заявлението и офертата	5
7	Проект на договор	13
7.1	Специфични условия на договора	3
7.2	Общи условия на договора	10
8	Декларация по чл. 47, ал. 9 от ЗОП.	2
9	Образец на декларация по чл. 56, ал. 1, т. 6 от ЗОП	1
10	Образец на декларация по чл. 56, ал. 1, т.12 от ЗОП	1
11	Образец на декларация за подаване на оферта	1
12	Декларация за ползване или не на подизпълнител	2
13	Декларация по чл. 33, ал. 4 от ЗОП	1
12	Образец на банкова гаранция за участие в процедурата	1
14	Образец на банкова гаранция за изпълнение на договор	
15	Образец на информационен лист	1



АГЕНЦИЯ ПО ОБЩЕСТВЕНИ ПОРЪЧКИ
1000 София, ул. Лега 4
факс: 940 7078
e-mail: rop@aop.bg , e-rop@aop.bg
интернет адрес: <http://www.aop.bg>

РЕШЕНИЕ

Проект на решение

Решение за публикуване

Номер: ЗОП-Р- **35** от 02/02/2015 дд/мм/гггг

А) за откриване на процедура

Б) за промяна

В) за прекратяване на процедура за възлагане на обществена поръчка

Обектът на обществената поръчка е по:

чл. 3, ал. 1 от ЗОП

чл. 3, ал. 2 от ЗОП

Съгласен съм АОП да изпрати данните, необходими за публикуване на Обявление за допълнителна информация, информация за незавършена процедура или CORRIGENDUM, до Официален вестник на ЕС в съответствие с Общите условия за използване на услугата Електронен подател

ДЕЛОВОДНА ИНФОРМАЦИЯ

Деловодна информация

Партида на възложителя: 00353

Поделение: _____

Исходящ номер: ЗОП-Р- **35** от дата 02/02/2015

Коментар на възложителя:

ИД - 646161

РАЗДЕЛ I: ВЪЗЛОЖИТЕЛ

по чл. 7, т. 1-4 от ЗОП (класически)

по чл. 7, т. 5 или 6 от ЗОП (секторен)

I.1) Наименование и адрес

Официално наименование

"АЕЦ Козлодуй" ЕАД

Адрес

3321, гр. Козлодуй

Град

Козлодуй

Пощенски код

3321

Държава

Република

България

За контакти

отдел "Обществени поръчки", У-ние "Търговско"

Телефон

0973 74185

Лице за контакт

Йордан Георгиев - специалист "Обществени поръчки"

Електронна поща

YSGeorgiev@npp.bg

Факс

0973 72441

Интернет адрес/и (когато е приложимо)

Адрес на възложителя:

www.kznpp.org

Адрес на профила на купувача:

http://www.kznpp.org/index.php?lang=bg&p=actuality&pl=communally_orders&psub=com_procedures&id=2226&page=0&view_offset=&offers_per_page=

I.2) Вид на възложителя и основна дейност/и:

(попълва се от възложители по чл.7, т.1-4 от ЗОП)

- | | |
|--|--|
| <input type="checkbox"/> Министерство или друг държавен орган, включително техни регионални или местни подразделения | <input type="checkbox"/> Обществени услуги |
| <input type="checkbox"/> Национална агенция/служба | <input type="checkbox"/> Отбрана |
| <input type="checkbox"/> Регионален или местен орган | <input type="checkbox"/> Обществен ред и сигурност |
| <input type="checkbox"/> Регионална или местна агенция/служба | <input type="checkbox"/> Околна среда |
| <input type="checkbox"/> Публичноправна организация | <input type="checkbox"/> Икономическа и финансова дейност |
| <input type="checkbox"/> Европейска институция/агенция или международна организация | <input type="checkbox"/> Здравеопазване |
| <input type="checkbox"/> Друго (моля, уточнете): _____ | <input type="checkbox"/> Настаняване/жилищно строителство и места за отдих и култура |
| | <input type="checkbox"/> Социална закрила |
| | <input type="checkbox"/> Отдих, култура и религия |
| | <input type="checkbox"/> Образование |
| | <input type="checkbox"/> Друго (моля, уточнете): _____ |

I.3) Основна дейност/и на възложителя, свързана/и с:

(попълва се от възложител по чл. 7, т.5 или 6 от ЗОП)

- | | |
|--|---|
| <input type="checkbox"/> Производство, пренос и разпределение на природен газ и топлинна енергия | <input type="checkbox"/> Пощенски услуги |
| <input checked="" type="checkbox"/> Електрическа енергия | <input type="checkbox"/> Железопътни услуги |
| <input type="checkbox"/> Търсене, проучване или добив на природен газ или нефт | <input type="checkbox"/> Градски железопътни, трамвайни, тролейбусни или автобусни услуги |
| <input type="checkbox"/> Търсене, проучване или добив на въглища или други твърди горива | <input type="checkbox"/> Пристанищни дейности |
| <input type="checkbox"/> Вода | <input type="checkbox"/> Летищни дейности |

A) ЗА ОТКРИВАНЕ НА ПРОЦЕДУРА ЗА ВЪЗЛАГАНЕ НА ОБЩЕСТВЕНА ПОРЪЧКА

II: ОТКРИВАНЕ

ОТКРИВАМ

- процедура за възлагане на обществена поръчка
 конкурс за проект
 процедура за създаване на система за предварителен подбор

II.1) Вид на процедурата

Попълва се от възложител по чл.7, т.1-4 от ЗОП

- | | | |
|-------------------------------|---|--------------------------|
| Открита процедура | <input type="checkbox"/> Ускорена на договаряне с обявление | <input type="checkbox"/> |
| Ограничена процедура | <input type="checkbox"/> Договаряне без обявление | <input type="checkbox"/> |
| Ускорена ограничена процедура | <input type="checkbox"/> Конкурс за проект - открит | <input type="checkbox"/> |
| Състезателен диалог | <input type="checkbox"/> Конкурс за проект - ограничен | <input type="checkbox"/> |
| Договаряне с обявление | <input type="checkbox"/> | |

Попълва се от възложител по чл.7, т.5 или 6 от ЗОП

- | | | |
|------------------------|---|--------------------------|
| Открита процедура | <input type="checkbox"/> Договаряне без обявление | <input type="checkbox"/> |
| Ограничена процедура | <input type="checkbox"/> Конкурс за проект - открит | <input type="checkbox"/> |
| Договаряне с обявление | <input checked="" type="checkbox"/> Конкурс за проект - ограничен | <input type="checkbox"/> |

III: ПРАВНО ОСНОВАНИЕ

Попълва се от възложител по чл.7, т.1-4 от ЗОП

- Чл. 16, ал. 8 от ЗОП Чл. 84, т. _____, във вр. с чл. 86 ал. 3 от ЗОП

Чл. 16, ал. 8, във вр. с чл. 76 ал. 3 от ЗОП	<input type="checkbox"/> Чл. 90, ал.1, т. ___ от ЗОП	<input type="checkbox"/>
Чл. 83а, ал. 1 от ЗОП	<input type="checkbox"/> Чл. 94, ал. 2 от ЗОП	<input type="checkbox"/>
Чл. 84, т. ___ от ЗОП	<input type="checkbox"/> Чл. 119в, ал. 3, т. ___ от ЗОП	<input type="checkbox"/>
Попълва се от възложител по чл.7, т.5 или 6 от ЗОП		
Чл. 103, ал. 1 от ЗОП	<input checked="" type="checkbox"/> Чл. 105, ал. 1 от ЗОП	<input type="checkbox"/>
Чл. 103, ал. 2, т. ___ от ЗОП	<input type="checkbox"/> Чл. 105, ал. 1, във връзка с чл. 103, ал.1 от ЗОП	<input type="checkbox"/>
Чл. 94, ал. 2 от ЗОП	<input type="checkbox"/> Чл. 119в, ал. 3, т. ___ от ЗОП	<input type="checkbox"/>
точка: _____		

IV: ОБЕКТ НА ПОРЪЧКАТА

<input type="checkbox"/> Строителство
<input checked="" type="checkbox"/> Доставки
<input type="checkbox"/> Услуги
IV.1) Описание на предмета на поръчката / на потребностите при състезателен диалог / на конкурса за проект
Обществена поръчка с предмет: "Доставка на хидроамортисьори за 5 и 6 блок" цели доставката на хидроамортисьори с номинално натоварване 450т.- 4 броя, 170т.-общо 5бр. (от тях тип А- 2бр., тип В-1бр., тип С-1бр., тип D - 1бр.) , 50т.- 2бр., 10т.- 10бр.). Всеки хидроамортисьор трябва да се достави с монтирани вътрешни части, запълнен с хидравлично масло, с комплект датчици с кабел, предназначени за измерване нивото на маслото и положението на буталото. Доставката да бъде съпроводена с пълн комплект общи и специализирани инструменти за ремонт и поддръжка на хидроамортисьорите - по 1 комплект за всеки тип, резервни уплътнения за хидроамортисьорите - 1 комплект за всеки тип, резервни датчици за ниво на маслото и положение на буталото - 1 бр. за всеки тип, резервно масло за един брой хидроамортисьор от всеки тип.
(Когато основният предмет на поръчката/конкурса съдържа допълнителни предмети, те трябва да бъдат описани в това поле)

IV.2) Зелена обществена поръчка

IV.2.1) Поръчката е "зелена", съгласно обхвата на Националния план за действие за насърчаване на зелените обществени поръчки:	Да <input type="checkbox"/> Не <input checked="" type="checkbox"/>
IV.2.1.1) Продуктова група	
<input type="checkbox"/> Копирна и графична хартия	<input type="checkbox"/> Климатизи
<input type="checkbox"/> Офис ИТ оборудване	<input type="checkbox"/> Почистващи продукти и услуги
<input type="checkbox"/> Офис осветление	<input type="checkbox"/> Конвенционални транспортни средства и услуги, свързани с тях
<input type="checkbox"/> Улично осветление	<input type="checkbox"/> Електрически превозни средства и системи за зареждане
IV.2.1.2) "Зелените" критерии присъстват във:	
Техническата спецификация	_____ (брой)
Критериите за подбор по чл. 25, ал. 2, т. 6 от ЗОП	_____ (брой)
Показателите за оценка на офертите	_____ (брой)
Изискванията при изпълнение на договора (клаузи в проекто-договора)	_____ (брой)
IV.2.2) Поръчката е "зелена" извън обхвата на Националния план за действие (Моля, посочете екокритериите в полето за друга информация)	Да <input type="checkbox"/> Не <input checked="" type="checkbox"/>

V: МОТИВИ**V.1) Мотиви за избора на процедура**

Възложителите по чл. 7, т. 5 и 6 вземат решение за възлагане на обществени поръчки чрез открита процедура, ограничена процедура и процедура на договаряне с обявление винаги, когато не са налице условията за провеждане на процедура на договаряне без обявление.

(Кратко описание на фактическите обстоятелства, които обуславят избора на съответната процедура)

V.2) Лица, до които се изпраща поканата за участие в процедура на договаряне без обявление по реда на ЗОП (когато е приложимо)**V.3) Настоящата процедура е свързана с процедура за възлагане на обществена поръчка или конкурс за проект, която е (когато е приложимо):**

открита с решение № _____ от дата _____ дд/мм/гггг
публикувана в Регистъра на обществените поръчки под уникален №
_____ - _____ - _____ (nnnnn-yyyy-xxxx)

Допълнителната/повторната услуга или строителство е (когато е приложимо):

на обща стойност _____ Валута: без ДДС с ДДС Стойност на ДДС (в %)

VI: ОДОБРЯВАМ

- обявлението и документацията за участие
 обявлението и описателния документ
 поканата за обществена поръчка
 поканата за обществена поръчка и документацията
 обявлението и конкурсната програма
 обявлението

VII: ОБЖАЛВАНЕ**VII.1) Орган, който отговаря за процедурите по обжалване**

Официално наименование

Комисия за защита на конкуренцията

Адрес

бул. Витоша 18

Град

София

Пощенски код

1000

Държава

Република

България

Телефон

02 9884070

Електронна поща

srcadmin@src.bg

Факс

02 9807315

Интернет адрес (URL):

www.src.bg

VII.2) Срок за подаване на жалби: съгласно чл.120 от ЗОП**VIII: ДРУГА ИНФОРМАЦИЯ (когато е приложимо)**

IX: ДАТА на изпращане на настоящото решение

Дата: 02/02/2015 дд/мм/гггг

Възложител:

Трите имена:

/подпис и печат/

Димитър Костадинов Ангел

Длъжност:

Изпълнителен Директор



307-0-37/02.02.15г.
 12-64E164

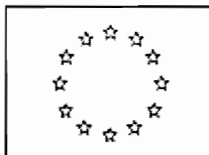

ЕВРОПЕЙСКИ СЪЮЗ

Публикуване на притурката към Официален вестник на Европейския съюз
 ул. Мерсие №2, 2985 Люксембург, ЛЮКСЕМБУРГ

Факс: (352) 29 29 42 670 Адрес за електронна поща: ojis@publications.europa.eu

Информация и онлайн формуляри: <http://simap.europa.eu>

ОБЯВЛЕНИЕ ЗА ПОРЪЧКА — СПЕЦИАЛНИ СЕКТОРИ

Директива 2004/17/ЕО

- Проект на обявление
 Обявление за публикуване

РАЗДЕЛ I: ВЪЗЛОЖИТЕЛ

I.1) Наименование, адреси и място/места за контакт		
Официално наименование "АЕЦ Козлодуй" ЕАД		
Национален идентификационен № (ЕИК) (ако е известен) 106513772		
Пощенски адрес 3321, гр. Козлодуй		
Град Козлодуй	Пощенски код 3321	Държава България
Място/места за контакт Отдел "Обществени поръчки", у- ние "Търговско	Телефон 0973 72477	
На вниманието на Йордан Георгиев - специалист "Обществени поръчки"		
Адрес за електронна поща YSGeorgiev@npp.bg		Факс 0973 72441
Интернет адрес/и (в приложимите случаи) Основен адрес на възложителя (URL): www.kznpp.org Адрес на профила на купувача (URL): http://www.kznpp.org/index.php?lang=bg&p=actuality&pl=communally_orders&psub=com_procedures&id=2226&page=0&view_offset=&offers_per_page= Електронен достъп до информация (URL): http://www.kznpp.org/index.php?lang=bg&p=actuality&pl=communally_orders&psub=com_procedures&id=2226&page=0&view_offset=&offers_per_page= Електронно подаване на оферти и заявления за участие (URL):		
Моля, използвайте приложение А за предоставяне на по-подробна информация.		
Допълнителна информация може да бъде получена от: <input checked="" type="checkbox"/> Горепосоченото/ите място/места за контакт <input type="checkbox"/> Друго (моля, попълнете приложение А.І)		
Спецификации и допълнителни документи (включително документи за динамична система за покупки) могат да бъдат получени от: <input checked="" type="checkbox"/> Горепосоченото/ите място/места за контакт <input type="checkbox"/> Друго (моля, попълнете приложение А.ІІ)		
Офертите или заявленията за участие трябва да бъдат изпратени на: <input checked="" type="checkbox"/> Горепосоченото/ите място/места за контакт <input type="checkbox"/> Друго (моля, попълнете приложение А.ІІІ)		

I.2) Основна дейност	
<input type="checkbox"/> Производство, пренос и разпределение на газ и топлинна енергия	<input type="checkbox"/> Железопътни услуги
<input checked="" type="checkbox"/> Електрическа енергия	<input type="checkbox"/> Градски железопътни, трамвайни, тролейбусни или автобусни услуги
<input type="checkbox"/> Проучване и добив на газ или нефт	<input type="checkbox"/> Пристанищни дейности
<input type="checkbox"/> Проучване и добив на въглища или други твърди горива	<input type="checkbox"/> Летищни дейности
<input type="checkbox"/> Вода	<input type="checkbox"/> Друго (моля, пояснете): _____
<input type="checkbox"/> Пощенски услуги	
I.3) Възлагане на поръчка от името на други възложители	
Възложителят извършва покупка от името на други възложители (ако да, информация за тези възложители може да бъде предоставена в приложение А) Да <input type="checkbox"/> Не <input checked="" type="checkbox"/>	

РАЗДЕЛ II: ОБЕКТ НА ПОРЪЧКАТА

II.1) Описание

II.1.1) Заглавие на поръчката, предоставено от възложителя: Доставка на хидроамортизатори за 5 и 6 блок		
II.1.2) Вид на поръчката и място на изпълнение на строителството, място на доставката или място на предоставяне на услугите (Изберете само една категория — строителство, доставки или услуги, която съответства в най-голяма степен на конкретния обект на вашата поръчка или покупка/и)		
<input type="checkbox"/> Строителство	<input checked="" type="checkbox"/> Доставки	<input type="checkbox"/> Услуги
<input type="checkbox"/> Изпълнение	<input checked="" type="checkbox"/> Покупка	Категория услуга No Моля, вижте приложение B2 относно категориите услуги
<input type="checkbox"/> Проектиране и изпълнение	<input type="checkbox"/> Лизинг	
<input type="checkbox"/> Извършване, независимо с какви средства, на строителство, отговарящо на изискванията, указани от възложителите	<input type="checkbox"/> Наем	
	<input type="checkbox"/> Покупка на изплащане	
	<input type="checkbox"/> Комбинация от горепосочените	
Основна площадка или място на изпълнение на строителството, място на доставката или място на предоставяне на услугите площадка "АЕЦ Козлодуй" ЕАД		
код NUTS: BG313		
II.1.3) Информация относно обществената поръчка, рамковото споразумение или динамичната система за покупки (ДСП)		
<input checked="" type="checkbox"/> Обявлението обхваща обществена поръчка		
<input type="checkbox"/> Обявлението обхваща създаването на динамична система за покупки (ДСП)		
<input type="checkbox"/> Настоящото обявление обхваща сключването на рамково споразумение		
II.1.4) Информация относно рамковото споразумение (ако е уместно)		
<input type="checkbox"/> Рамково споразумение с няколко оператора		<input type="checkbox"/> Рамково споразумение с един оператор
Брой: _____ или (в приложимите случаи) максимален брой _____ на участниците в предвиденото рамково споразумение		
Срок на действие на рамковото споразумение:		
Продължителност в години: _____ или в месеци: _____		
Обща прогнозна стойност на покупките за целия срок на действие на рамковото		

споразумение (в приложимите случаи, посочете само с цифри):

Прогнозна стойност, без да се включва ДДС: _____ Валута:

или обхват: между _____ и _____ Валута:

Честота и стойност на поръчките, които трябва да бъдат възложени: (ако това е известно)**II.1.5) Кратко описание на поръчката или покупката/ите**

Обществена поръчка с предмет: "Доставка на хидроамортисьори за 5 и 6 блок" цели доставката на хидроамортисьори с номинално натоварване 450т.- 4 броя, 170т.-общо 5бр. (от тях тип А- 2бр., тип В-1бр., тип С-1бр., тип D - 1бр.) , 50т.- 2бр., 10т.- 10бр.). Всеки хидроамортисьор трябва да се достави с монтирани вътрешни части, запълнен с хидравлично масло, с комплект датчици с кабел, предназначени за измерване нивото на маслото и положението на буталото. Доставката да бъде съпроводена с пълен комплект общи и специализирани инструменти за ремонт и поддръжка на хидроамортисьорите - по 1 комплект за всеки тип, резервни уплътнения за хидроамортисьорите - 1 комплект за всеки тип, резервни датчици за ниво на маслото и положение на буталото - 1 бр. за всеки тип, резервно масло за един брой хидроамортисьор от всеки тип. Предмета на поръчката следва да бъде доставен при условия DDP или DAP площадка "АЕЦ Козлодуй" ЕАД.

II.1.6) Общ терминологичен речник (CPV)

	Основен речник	Допълнителен речник (в приложимите случаи)
Основен обект	38425000	

II.1.7) Информация относно Споразумението за държавни поръчки (GPA)Поръчката попада в обхвата на Споразумението за държавни поръчки (GPA) Да Не **II.1.8) Информация относно обособените позиции (за информация относно обособените позиции използвайте приложение Б толкова пъти, колкото е броят на обособените позиции)**Настоящата поръчка е разделена на обособени позиции: Да Не

(ако да) Оферти могат да бъдат подавани за:

 само една обособена позиция
 една или повече обособени позиции
 всички обособени позиции
II.1.9) Информация относно вариантитеЩе бъдат приемани варианти Да Не **II.2) Количество или обем на поръчката****II.2.1) Общо количество или обем (включително всички обособени позиции, подновявания и опции, в приложимите случаи)**

Хидроамортисьори с номинално натоварване, както следва: 450т.- 4 броя, 170т.-общо 5бр. (от тях тип А- 2бр., тип В-1бр., тип С- 1бр., тип D - 1бр.) , 50т.- 2бр., 10т.-10бр.). Всеки хидроамортисьор трябва да се достави с монтирани вътрешни части, запълнен с хидравлично масло, с комплект датчици с кабел, предназначени за измерване нивото на маслото и положението на буталото. Доставката да бъде съпроводена с пълен комплект общи и специализирани инструменти за ремонт и поддръжка на хидроамортисьорите - по 1 комплект за всеки тип, резервни

уплътнения за хидроамортисьорите - 1 комплект за всеки тип, резервни датчици за ниво на маслото и положение на буталото - 1 бр. за всеки тип, резервно масло за един брой хидроамортисьор от всеки тип. Обучение на персонала на възложителя който ще подменя хидроамортисьорите.

(ако това е известно, посочете само с цифри) Прогнозна стойност, без да се включва ДДС:

2910000 Валута: BGN

или Обхват: между _____ и _____ Валута:

II.2.2) Информация относно опциите (в приложимите случаи)

Опции

Да Не

(ако да) Описание на тези опции:

(ако това е известно) Прогнозен график за използване на тези опции:

в месеци: _____ или в дни: _____ (считано от датата на възлагане на поръчката)

II.2.3) Информация относно подновяванията (в приложимите случаи)

Тази поръчка подлежи на подновяване

Да Не

Брой на възможните подновявания (ако има такива): _____ или обхват: между _____ и _____

(ако това е известно) в случай на подновяеми поръчки, прогнозен график за последващи обявявания на конкурентно възлагане на поръчката:

в месеци: _____ или в дни: _____ (считано от датата на възлагане на поръчката)

II.3) Продължителност на поръчката или краен срок за изпълнение

Продължителност в месеци: _____ или в дни _____ (считано от датата на възлагане на поръчката)

или

начало 01/01/2016 дд/мм/гггг

завършване 31/12/2016 дд/мм/гггг

РАЗДЕЛ III: ПРАВНА, ИКОНОМИЧЕСКА, ФИНАНСОВА И ТЕХНИЧЕСКА ИНФОРМАЦИЯ

III.1) Условия във връзка с поръчката

III.1.1) Изискуеми депозити и гаранции (в приложимите случаи)

Гаранция за участие - 29 000лв. или равностойността им в евро под формата на паричен депозит или банкова гаранция;

Гаранция за изпълнение на договора - до 5% от стойността по договора без ДДС под формата на паричен депозит или банкова гаранция;

ОБЩИНСКА БАНКА АД - Банков код/ SWIFT/BIC: SOMBBGSF

Разпл. сметка в лева: BG88 SOMB 9130 1041 8716 02

Разпл. сметка в евро: BG70 SOMB 9130 1441 8716 02

III.1.2) Основни финансови условия и начини на плащане и/или позоваване на разпоредбите, които ги уреждат

Разплащането се извърша до 30 дни след приемане на доставката в "АЕЦ Козлодуй" ЕАД срещу протокол за входящ контрол без забележки и фактура.

III.1.3) Правна форма, която трябва да придобие групата от икономически оператори, на която се възлага поръчката (в приложимите случаи)

III.1.4) Други особени условия (в приложимите случаи)

Изпълнението на поръчката е предмет на особени условия:

Да Не

(ако да) Описание на особените условия:

1. Хидроамортизьорите трябва да имат експлоатационен ресурс не по-малък от 20 години от въвеждането им в експлоатация;
2. Уплътнителните материали на хидроамортизьорите да имат срок на експлоатация не по-малък от 20 години при посочените в техническото задание експлоатационни условия;
3. Хидроамортизьорите трябва да осигуряват не по-малко от 20 години експлоатация без техническо обслужване;
4. Доставчикът да осигури провеждане на стендови изпитания на хидроамортизьорите преди изпращането на партидата на възложителя в присъствието на негов представител.
5. Минимален гаранционен срок – 24 месеца от пускането в експлоатация.
6. Всички разходи по отстраняване на открити фабрични несъответствия по време на монтажа и изпитанията в рамките на гаранционния срок са за сметка на изпълнителя.
7. Срокът за доставка се стартира след представяне на план за контрол и изпитване (до един месец след сключване на договора), но доставката на територията на "АЕЦ Козлодуй" ЕАД, следва да се извърши в посочения по-горе в обявлението период (т.ІІ.3. от обявлението).

III.2) Условия за участие**III.2.1) Лично състояние на икономическите оператори, включително изисквания във връзка с вписването в професионални или търговски регистри**

Информация и формалности, които са необходими за оценяване дали са изпълнени изискванията:

1. Списък на документите и информацията, съдържащи се в заявлението
2. Представяне на кандидата, което включва:
 - 2.1. Единен идентификационен код по чл. 23 от Закона за търговския регистър, БУЛСТАТ и/или друга идентифицираща информация в съответствие със законодателството на държавата, в която кандидатът е установен, както и адрес, включително електронен, за кореспонденция при провеждането на процедурата.
 - 2.2. Декларация по чл. 47, ал. 9 от ЗОП за отсъствие на обстоятелствата по чл. 47, ал. 1, ал. 2, т. 2а и ал. 5 от ЗОП. В декларацията се включва и информацията относно публичните регистри, в които се съдържат посочените обстоятелства, или компетентния орган, който съгласно законодателството на държавата, в която кандидатът е установен, е длъжен да предоставя информация за тези обстоятелства служебно на възложителя.
 - 2.3. Доказателства за упражняване на професионална дейност по чл. 49, ал. 1 и 2 от ЗОП- не се изискват.
3. Доказателства за икономически и финансови възможности по чл.50 от ЗОП, посочени от Възложителя в обявлението за обществената поръчка;
4. Доказателства за техническите възможности и/или квалификация по чл. 51 от ЗОП, посочени от възложителя в обявлението за обществена поръчка;
5. Декларация за липса на свързаност с друг участник или кандидат в съответствие с чл. 55, ал. 7 от ЗОП, както и за липса

на обстоятелство по чл. 8, ал. 8, т. 2 от ЗОП.

6. Декларация за видовете работи от предмета на поръчката, които ще се предложат на подизпълнители и съответстващият на тези работи дял в проценти от стойността на обществената поръчка, и предвидените подизпълнители.

7. Декларация от подизпълнителя за съгласие да участва като такъв при изпълнението на обществената поръчка.

8. Декларация за приемане на условията в проекта на договор.

9. Декларация за производителя на оборудването, което ще бъде предложено.

10. Кандидатите следва да докажат в заявленията си, че производителите са извършвали доставки, които са еднакви или сходни с предмета на обществената поръчка (хидроамортисьори за АЕЦ), изпълнени през последните три години, считано от датата на подаване на заявлението. Представя се списък на доставките, които са еднакви или сходни с предмета на обществената поръчка, изпълнени през последните три години, считано от датата на подаване на заявлението, с посочване на стойностите, датите и получателите, заедно с доказателство за извършената доставка;

11. Кандидатите следва да докажат в заявлението си чрез съответните представителни документи (сертификати, разрешения или др.), че производителят е квалифициран за проектиране и производство на хидроамортисьори за атомни централи.

12. Надлежно оформен от производителя документ, даващ разрешение за продажба (дистрибуция) на стоките (в случай, че участникът не е производител).

13. Декларация за подаване на оферта.

Възложителят отстранява от участие кандидати, за които са налице обстоятелствата по чл.47, ал.1, ал.2, т.2а и ал.5 от ЗОП.

III.2.2) Икономически и финансови възможности (в приложимите случаи)

Информация и формалности, които са необходими за оценяване дали са изпълнени изискванията:

не се изискват

III.2.3) Технически възможности (в приложимите случаи)

Информация и формалности, които са необходими за оценяване дали са изпълнени изискванията:

1. Минимални изисквания:

1.1. Кандидатите да разполагат със системата за управление на качеството сертифицирана по стандарт ISO9001:2008;

2. Изискуеми документи:

2.1. Сертификат, удостоверяващ съответствието системата за управление на качеството на кандидата със стандарт за системи за управление на качеството ISO 9001:2008.

III.2.4) Информация относно запазени поръчки (в приложимите случаи)

Поръчката е ограничена до предприятия, ползващи се със закрила

Изпълнението на поръчката е ограничено в рамките на програми за създаване на защитени работни места

III.3) Специфични условия за поръчки за услуги

III.3.1) Информация относно определена професия

Изпълнението на услугата е ограничено до определена професия

Да Не

(ако да) Позоваване на приложимата законова, подзаконова или административна разпоредба:

III.3.2) Персонал, който отговаря за изпълнението на услугата Юридическите лица трябва да посочат имената и професионалната квалификация на персонала, който отговаря за изпълнението на услугата	Да <input type="checkbox"/> Не <input checked="" type="checkbox"/>
---	--

РАЗДЕЛ IV: ПРОЦЕДУРА**IV.1) Вид процедура**

IV.1.1) Вид процедура	
<input type="checkbox"/> Открита	
<input type="checkbox"/> Ограничена	
<input checked="" type="checkbox"/> Договаряне Някои кандидати вече са избрани (ако е целесъобразно при определени видове процедури на договаряне) <i>(ако да, посочете имената и адресите на икономическите оператори, които вече са избрани, в рубрика VI.3 „Допълнителна информация“)</i>	Да <input type="checkbox"/> Не <input checked="" type="checkbox"/>

IV.2) Критерии за възлагане

IV.2.1) Критерии за възлагане (моля, отбележете съответната/ите клетка/и) (ако е уместно, моля, дайте допълнителна информация относно специфичните критерии за възлагане за обособени позиции в приложение Б)	
<input checked="" type="checkbox"/> Най-ниска цена или <input type="checkbox"/> икономически най-изгодна оферта с оглед на <input type="checkbox"/> посочените по-долу критерии (критериите за възлагане трябва да бъдат посочени с тяхната тежест или в низходящ ред на важност в случаите, когато определянето на тежест е невъзможно поради очевидни причини) <input type="checkbox"/> критериите, посочени в спецификациите, в поканата за предлагане на оферта или за договаряне	
Критерии	Тежест
IV.2.2) Информация относно електронен търг Ще се използва електронен търг (ако да, ако е уместно) Допълнителна информация относно електронния търг:	Да <input type="checkbox"/> Не <input checked="" type="checkbox"/>

IV.3) Административна информация

IV.3.1) Референтен номер на досието, определен от възложителя (в приложимите случаи) БД АЕЦ ТЪЛГОВИЯ 28969	
IV.3.2) Предишни публикации относно същата поръчка (ако да) <input type="checkbox"/> Периодично индикативно обявление <input type="checkbox"/> Обявление в профила на купувача Номер на обявлението в ОВ на ЕС: _____ /S- от _____ <input type="checkbox"/> Други предишни публикации (в приложимите случаи)	Да <input type="checkbox"/> Не <input checked="" type="checkbox"/>
IV.3.3) Условия за получаване на спецификации и допълнителни документи (с изключение на ДСП) Срок за получаване на искания за документи или за достъп до документи Дата: 05/03/2015 дд/мм/гггг	Час: 16:00
Платими документи (ако да, посочете само с цифри) Цена: _____ Валута: Условия и начин на плащане:	Да <input type="checkbox"/> Не <input checked="" type="checkbox"/>

IV.3.4) Срок за получаване на оферти или на заявления за участие	
Дата: 05/03/2015 дд/мм/гггг	Час: 16:00
IV.3.5) Език/езици, на който/които могат да бъдат изготвени офертите или заявленията за участие	
<input type="checkbox"/> Всеки от официалните езици на ЕС <input checked="" type="checkbox"/> Официален/ни език/езици на ЕС:	
<input checked="" type="checkbox"/> BG <input type="checkbox"/> DA <input type="checkbox"/> EL <input type="checkbox"/> GA <input type="checkbox"/> LT <input type="checkbox"/> NL <input type="checkbox"/> RO <input type="checkbox"/> FI <input type="checkbox"/> ES <input type="checkbox"/> DE <input type="checkbox"/> EN <input type="checkbox"/> IT <input type="checkbox"/> HU <input type="checkbox"/> PL <input type="checkbox"/> SK <input type="checkbox"/> SV <input type="checkbox"/> CS <input type="checkbox"/> ET <input type="checkbox"/> FR <input type="checkbox"/> LV <input type="checkbox"/> MT <input type="checkbox"/> PT <input type="checkbox"/> SL	
Други: _____	
IV.3.6) Минимален срок, през който оферентът е обвързан от офертата (открита процедура)	
до: _____ дд/мм/гггг	
или Продължителност в месец/и: _____ или в дни: _____ (от датата, която е посочена за дата на получаване на офертата)	
IV.3.7) Условия за отваряне на офертите	
Дата: 06/03/2015 дд/мм/гггг	Час: 10:00
(в приложимите случаи) Място: "АЕЦ Козлодуй" ЕАД	
Лица, които са оправомощени да присъстват при отварянето на офертите (в приложимите случаи)	Да <input checked="" type="checkbox"/> Не <input type="checkbox"/>
(ако да) Допълнителна информация относно оправомощените лица и процедурата на отваряне:	
Лица с представителни функции, съгласно регистрацията на кандидата или техни упълномощени представители, както и представители на средствата за масово осведомяване и други лица при спазване на установения режим за достъп до сградата, в която се извършва отварянето.	
РАЗДЕЛ VI: ДОПЪЛНИТЕЛНА ИНФОРМАЦИЯ	
VI.1) Информация относно периодичното възлагане (в приложимите случаи)	
Това представлява периодично повтаряща се поръчка	Да <input type="checkbox"/> Не <input checked="" type="checkbox"/>
(ако да) Прогнозни срокове за публикуването на следващи обявления:	
VI.2) Информация относно средства от Европейския съюз	
Поръчката е във връзка с проект и/или програма, финансиран/а със средства от Европейския съюз	Да <input type="checkbox"/> Не <input checked="" type="checkbox"/>
(ако да) Позоваване на проекта/ите и/или програмата/ите:	
VI.3) Допълнителна информация (в приложимите случаи)	
1.Участниците с фирмена регистрация извън Р. България предлагат цена при условия на доставка DAP площадка на "АЕЦ Козлодуй" ЕАД съгласно INCOTERMS'2010 без ДДС;	
2.Участниците с регистрация на територията на Р. България предлагат цена при условия на доставка DDP площадка на "АЕЦ Козлодуй" ЕАД съгласно INCOTERMS'2010, без ДДС.	

3. За целите на сравнението на офертите на участници с фирмена регистрация извън Р. България предлагат цена при условия на доставка DAP площадка на "АЕЦ Козлодуй" ЕАД съгласно INCOTERMS'2010 без ДДС, като за целите на сравнението на цените по офертите предлагащи тези условия на доставка, се прибавят евентуалните мита и други такси които са в тежест на Възложителя и той ще заплати при внос без ДДС

VI.4) Процедури по обжалване

VI.4.1) Орган, който отговаря за процедурите по обжалване

Официално наименование

Комисия за защита на конкуренцията

Пощенски адрес

бул. Витоша № 18

Град

София

Пощенски код

1000

Държава

Република
България

Телефон

02 9884070

Адрес за електронна поща

срсadmin@срс.bg

Факс

02 9807315

Интернет адрес (URL):

<http://www.cpc.bg>

Орган, който отговаря за процедурите по медиация (в приложимите случаи)

Официално наименование

Пощенски адрес

Град

Пощенски код

Държава

Телефон

Адрес за електронна поща

Факс

Интернет адрес (URL):

VI.4.2) Подаване на жалби (моля, попълнете рубрика VI.4.2 ИЛИ при необходимост рубрика VI.4.3)

Уточнете информацията относно крайния срок/крайните срокове за подаване на жалби:
съгласно чл.120 от ЗОП

VI.4.3) Служба, от която може да бъде получена информация относно подаването на жалби

Официално наименование

АЕЦ Козлодуй ЕАД, Управление "Търговско", отдел "Обществени поръчки"

Пощенски адрес

гр. Козлодуй

Град

гр. Козлодуй

Пощенски код

3321

Държава

Р. България

Телефон

0973 73230

Адрес за електронна поща

sbreshkova@npp.bg

Факс

0973 76007

Интернет адрес (URL): www.kznpp.org
VI.5) Дата на изпращане на настоящото обявление 02/02/2015 дд/мм/гггг

ПРИЛОЖЕНИЕ А**ДОПЪЛНИТЕЛНИ АДРЕСИ И МЕСТА ЗА КОНТАКТ**

I) Адреси и места за контакт, от които може да бъде получена допълнителна информация		
Официално наименование		
Национален идентификационен № (ЕИК)		
Пощенски адрес		
Град	Пощенски код	Държава
Място/места за контакт	Телефон	
На вниманието на		
Адрес за електронна поща	Факс	
Интернет адрес (URL):		
II) Адреси и места за контакт, от които могат да бъдат получени спецификации и допълнителни документи		
Официално наименование		
Национален идентификационен № (ЕИК)		
Пощенски адрес		
Град	Пощенски код	Държава
Място/места за контакт	Телефон	
На вниманието на		
Адрес за електронна поща	Факс	
Интернет адрес (URL):		
III) Адреси и места за контакт, на които трябва да бъдат изпратени офертите/заявленията за участие		
Официално наименование		
Национален идентификационен № (ЕИК)		
Пощенски адрес		
Град	Пощенски код	Държава

Място/места за контакт	Телефон
На вниманието на	
Адрес за електронна поща	Факс
Интернет адрес (URL):	
IV) Адрес на другия възложител, от името на когото възложителят извършва покупка	

(Използвайте приложение А, раздел IV толкова пъти, колкото е необходимо)

ПРИЛОЖЕНИЕ В2 - СПЕЦИАЛНИ СЕКТОРИ

Категории услуги, посочени в раздел II: Обект на поръчката

Директива 2004/17/ЕО

Категория №(1)	Предмет
1	Услуги по поддръжка и ремонт
2	Услуги на сухопътния транспорт(2), включително услуги с бронирани автомобили и куриерски услуги, с изключение на превоз на поща
3	Услуги на въздушния транспорт за превоз на пътници и товари, с изключение на превоз на поща
4	Превоз на поща по суша(3) и по въздух
5	Далекосъобщителни услуги
6	Финансови услуги: а) застрахователни услуги, б) банкови и инвестиционни услуги(4)
7	Компютърни и свързаните с тях услуги
8	Услуги за научноизследователска и развойна дейност(5)
9	Счетоводни и одиторски услуги, водене на книги
10	Услуги по проучване на пазара и изследване на общественото мнение
11	Консултантски услуги по управление(6) и свързани с тях услуги
12	Архитектурни и инженерни услуги; услуги по градоустройствено планиране и по паркова архитектура; свързани научни и технически консултантски услуги; услуги, свързани с технически изпитвания и анализи
13	Рекламни услуги
14	Услуги по почистване на сгради и управление на недвижими имоти
15	Издателски услуги и услуги по печат срещу възнграждение или по договор
16	Услуги по събиране и третиране на отпадъци, включително канализационни води; санитарни и сходни услуги
Категория №(7)	Предмет
17	Услуги на хотели и ресторанти
18	Услуги на железопътния транспорт
19	Услуги на водния транспорт
20	Спомагателни и допълнителни услуги в транспорта
21	Юридически услуги
22	Услуги по набиране и предоставяне на работна сила(8)
23	Детективски и охранителни услуги, с изключение на услуги с бронирани автомобили
24	Образователни услуги и услуги, свързани с професионално обучение
25	Услуги на здравеопазването и социалните дейности
26	Услуги в областта на културата, спорта и развлеченията
27	Други услуги

(1) Категории услуги по смисъла на член 31 и приложение XVII А към Директива 2004/17/ЕО.
(2) С изключение на услугите на железопътния транспорт по категория 18.
(3) С изключение на услугите на железопътния транспорт по категория 18.
(4) С изключение на финансови услуги във връзка с издаването, продажбата, покупката или прехвърлянето на ценни книжа или други финансови инструменти, и услуги на централни банки. Също така се изключват: услугите, включващи придобиването или наемането, независимо с какви финансови средства, на земя, съществуващи сгради или друго недвижимо имущество, или във връзка с права върху такива. Договорите за финансови услуги, които са сключени едновременно със, преди или след договора за придобиване или наем, независимо от тяхната форма, обаче се подчиняват на правилата на директивата.
(5) С изключение на услуги за научноизследователска и развойна дейност, различни от тези, при които ползите възникват изключително в полза на възлагащия орган за негова употреба при провеждането на собствените му дейности, при условие че предоставената услуга е изцяло платена от възлагащия орган.
(6) С изключение на услуги по арбитраж и помирение.

(7) Категории услуги по смисъла на член 32 и приложение XVII Б към Директива 2004/17/ЕО.

(8) С изключение на трудови договори.

“АЕЦ КОЗЛОДУЙ” ЕАД

Блок: 5.6

УТВЪРЖДАВАМ

Система: Хидроамортисьори

ЗАМ. ИЗПЪЛНИТЕЛЕН ДИРЕКТОР: 

Подразделение: О I к-р

21.07.14 /Александър Николов/

СЪГЛАСУВАЛИ:

ДИРЕКТОР “Б и К”: 
...18.07.2014..... (Пл. Василев)

ДИРЕКТОР

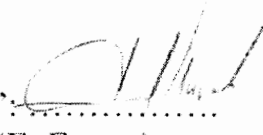
“ПРОИЗВОДСТВО”: 
...18.07.14..... (Е. Едрев)

ТЕХНИЧЕСКО ЗАДАНИЕ

№ 2014.30.РД.00.ТЗ.4255

за Доставка на хидроамортисьори за 5 и 6 блок

Настоящото техническо задание съдържа пълно описание на обекта на поръчката и техническа спецификация съгласно Закона за обществените поръчки

1. Описание на доставката

1.1. Описание на изработваното и доставяното оборудване или материали

По оборудването от I и II контур на системи 5,6УР, УD, УВ, ТQ, RЛ, ТХ, RА, RВ и SГ са монтирани хидроамортисьори предпазващи оборудването от разрушаване при сеизмична активност. Хидроамортисьорите са с номинално натоварване 450т, 170т, 50т, 20т, 10т, 5т.

Хидроамортисьорите, съгласно проекта, са монтирани в турбинно отделение и в херметична и нехерметична част на реакторно отделение.

Габаритните размери и проектното решение за разполагане на хидроамортисьорите, особено в херметичната част на реакторно отделение, значително

ограничава възможността за оглед, ремонт и подмяна на същите при плановите годишни ремонти.

В рамките на Програмите за продължаване на срока за експлоатация на 5 и 6-ти блок, поради изтичане на ресурса на монтираните на 5 и 6 блок хидроамортисьори е необходимо същите да бъдат ревизирани.

Поради времевите ограничения и особеностите на ревизията, е необходимо да бъде доставен минимален комплект оборотни хидроамортисьори, които да осигурят агрегатен ремонт и стендови изпитания на същите.

Обхвата на доставката включва следните основни елементи:

1.1.1. Хидроамортисьор в комплект с номинално натоварване 450 т. с монтирани вътрешни части, запълнен с хидравлично масло, с комплект датчици с кабел, предназначени за измерване нивото на маслото и положението на буталото – 4 броя.

1.1.2. Хидроамортисьор в комплект с номинално натоварване 170 т. с монтирани вътрешни части, запълнен с хидравлично масло, с комплект датчици с кабел, предназначени за измерване нивото на маслото и положението на буталото:

Тип А - 2 броя.

Тип В - 1 брой.

Тип С - 1 брой.

Тип D - 1 брой.

1.1.3. Хидроамортисьор в комплект с номинално натоварване 50 т. с монтирани вътрешни части, запълнен с хидравлично масло, с комплект датчици с кабел, предназначени за измерване нивото на маслото и положението на буталото – 2 броя.

1.1.4. Хидроамортисьор в комплект с номинално натоварване 10 т. с монтирани вътрешни части, запълнен с хидравлично масло, с комплект датчици с кабел, предназначени за измерване нивото на маслото и положението на буталото – 10 броя.

1.2. Нестандартни/специализирани елементи, резервни части и инструменти към доставката.

Доставката да бъде съпроводена с:

- Пълен комплект общи и специализирани инструменти за ремонт и поддръжка на хидроамортисьорите - по 1 комплект за всеки тип;
- Резервни уплътнения за хидроамортисьорите - 1 комплект за всеки тип;

- Резервни датчици за ниво на маслото и положение на буталото - 1 бр. за всеки тип;

- Резервно масло за един брой хидроамортисьор от всеки тип;

2. Основни характеристики на оборудването и материалите

2.1. Класификация на оборудването

Хидроамортисьорите в комплект с монтирани вътрешни части, запълнени с хидравлично масло, с комплект датчици с кабел, предназначени за измерване нивото на маслото и положението на буталото, по т.1.1.1 до т.1.1.4, трябва да отговарят на следните квалификационни изисквания:

- Клас на безопасност - 2-3 съгласно Общи положения обезпечения безопасности атомных станций, ПНАЭ Г-1-011-89 (ОПБ 88/97) и Safety Series №50-SG-D1, IAEA, Vienna, 1979.

- Категория по сейсмична устойчивост -1 съгласно Seismic Design and Qualification for Nuclear Power Plants. Safety Guide № NS-G-1.6, IAEA, Vienna 2003 и Нормы проектирование сейсмостойких атомных станций НП-031-01, 2002.

Новите хидроамортисьори в комплект не трябва да променят сейсмичния квалификационен статус на тръбопроводите и оборудването, към което се монтират, като теглото им да не надвишава стойностите указани в т.2.3.1 до 2.3.4.

- Група по технически надзор - В съгласно ПНАЭГ-7-008-89 Правила устройства и безопасной эксплуатации оборудования и трубопроводов атомных энергетических установок.

2.2. Квалификация на оборудването

Хидроамортисьорите в комплект и датчиците по т.1.1.1 до т.1.1.4 трябва да отговарят на условията на LOCA:

- | | |
|-----------------------------|--|
| ▪ Температура | - до 150°C включително. |
| ▪ Налягане | - до 0,49 МРа включително. |
| ▪ Влажност | - паро-въздушна смес включително. |
| ▪ Мощност на погълната доза | - до 10 ⁴ Gy/h включително. |
| ▪ Обемна активност | - до 9,25.10 ¹³ Вq/m включително. |

2.3. Физически и геометрични характеристики

2.3.1. Хидроамортизатор с номинално натоварване 450 т.

- Номинално натоварване не по-малко от 450 tonf.
- Максимален ход на буталото не по-малко от 125 mm.
- Ефективен ход на буталото не по-малко от 100 mm.
- Допустимо изместване на буталото след затваряне на клапаните ± 6.5 mm.
- Сила на съпротивление не повече от 1500 kgf.
- Скорост на затваряне на клапаните - $1 \div 3$ mm/s
- Скорост при дроселиране - $0.5 \div 2$ mm/s
- Регулируемо разстояние между хватите в интервала 1550 ± 130 mm до 1650 ± 130 mm.
- Диаметър на вътрешния отвор на сферичните лагери на хватите – 130 mm.
- Всички присъединителни размери да отговарят на чертеж 450 tonf - Приложение 1.

1.

- Всички габаритни размери да не превишават посочените в чертеж 450 tonf - Приложение 1.

- Общо тегло не повече от 1000 кг.

2.3.2. Хидроамортизатор с номинално натоварване 170 т.

- Номинално натоварване не по-малко от 170 tonf.
- Максимален ход на буталото не по-малко от 125 mm.
- Ефективен ход на буталото не по-малко от 100 mm.
- Допустимо изместване на буталото след затваряне на клапаните ± 5 mm.
- Сила на съпротивление не повече от 500 kgf.
- Скорост на затваряне на клапаните - $1 \div 3$ mm/s
- Скорост при дроселиране - $0.5 \div 2$ mm/s
- Регулируемо разстояние между хватите в интервала:
 - Тип А от 1010 ± 50 mm. до 1110 ± 50 mm.
 - Тип В от 1210 ± 100 mm. до 1310 ± 100 mm.
 - Тип С от 1350 ± 100 mm. до 1450 ± 100 mm.

Тип D от 1760 ± 100 mm. до 1860 ± 100 mm.

- Диаметър на вътрешния отвор на сферичните лагери на захватите – 90 mm.
- Всички присъединителни размери да отговарят на чертеж 170 tonf (тип A,B,C,D)

- Приложение 2.

- Всички габаритни размери да не превишават посочените в чертеж 170 tonf (тип A,B,C,D) - Приложение 2.

- Общо тегло не повече от 460 кг за тип А.
- Общо тегло не повече от 505 кг за тип В.
- Общо тегло не повече от 540 кг за тип С.
- Общо тегло не повече от 660 кг за тип D.

2.3.3. Хидроамортизатор с номинално натоварване 50 т.

- Номинално натоварване не по-малко от 50 tonf.
- Максимален ход на буталото не по-малко от 125 mm.
- Ефективен ход на буталото не по-малко от 100 mm.
- Допустимо изместване на буталото след затваряне на клапаните ± 4 mm.
- Сила на съпротивление не повече от 350 kgf.
- Скорост на затваряне на клапаните - $1 \div 3$ mm/s
- Скорост при дроселиране - $0.5 \div 2$ mm/s
- Регулируемо разстояние между захватите в интервала 1035 ± 100 mm до

1135 ± 100 mm.

- Диаметър на вътрешния отвор на сферичните лагери на захватите – 60 mm.
- Всички присъединителни размери да отговарят на чертеж 50 tonf - Приложение

3.

- Всички габаритни размери да не превишават посочените в чертеж 50 tonf - Приложение 3.

- Общо тегло не повече от 220 кг.

2.3.4. Хидроамортизатор с номинално натоварване 10 т.

- Номинално натоварване не по-малко от 10 tonf.
- Максимален ход на буталото не по-малко от 125 mm.

- Эффективен ход на буталото не по-малко от 100 mm.
- Допустимо изместване на буталото след затваряне на клапаните ± 3 mm.
- Сила на съпротивление не повече от 200 kgf.
- Скорост на затваряне на клапаните - $1 \div 3$ mm/s
- Скорост при дроселиране - $0.5 \div 2$ mm/s
- Регулируемо разстояние между хватите в интервала 820 ± 100 mm до 920 ± 100

mm.

- Диаметър на вътрешния отвор на сферичните лагери на хватите – 30 mm.
- Всички присъединителни размери да отговарят на чертеж 10 tonf - Приложение

4.

- Всички габаритни размери да не превишават посочените в чертеж 10 tonf - Приложение 4.

- Общо тегло не повече от 40 кг.

2.3.5. Хидроамортизаторите да са комплектовани със следните датчици:

2.3.5.1. Датчик за контрол нивото на масло.

Захранване с постоянно напрежение 24V DC (трипроводна схема на подвързване - изходен сигнал от сух контакт). Време за включване $\leq 1,5$ ms, време на изключване ≤ 1.0 ms.

2.3.5.2. Датчик за контрол положението на буталото.

Потенциометричен датчик. Захранване с постоянно напрежение 15V DC (трипроводна схема на подвързване).

Използваните в момента в АЕЦ Козлодуй датчици са тип: GREEN POT – LP 150 RES – 2 K Ω .

Електрическите компоненти на хидроамортизаторите да са със степен на защита IP65.

2.4. Характеристики на материалите

Уплътнителните материали на хидроамортизаторите трябва да позволяват продължителна работа съгласно заводските характеристики.

2.5. Химични, механични, металургични и/или други свойства

Металните части на хидроамортисьорите да са изработени от корозионно устойчиви материали, или покрити с трайни галванични антикорозионни покрития.

2.6. Условия при работа в среда с йонизиращи лъчения

В режими на нормална експлоатация хидроамортисьорите ще работят в условията на околна среда както следва:

- Температура - от 60°C до 150°C;
- Налягане - от 0.085 до 0.103 МРа;
- Влажност - до 90%;
- Мощност на погълната доза - до 1Gy/h;
- Обемна активност - до 7.4×10^7 Вq/m

2.7. Нормативно-технически документи

Хидроамортисьорите трябва да отговарят на следните норми и стандарти:

- Правила устройства и безопасной эксплуатации оборудования и трубопроводов атомных энергетических установок ПНАЭГ 7-008-89;
- Нормы расчета на прочность оборудования и трубопроводов атомных энергетических установок ПНАЭГ 7-002-88;

Производителят на оборудването може да използва и други нормативни документи и стандарти, които съответстват на изброените и чийто избор трябва да обоснове в документите към офертата.

2.8. Изисквания към срок на годност и жизнен цикъл

2.8.1. Хидроамортисьорите предмет на настоящето техническо задание трябва да имат експлоатационен ресурс не по-малко от 20 години от въвеждане в експлоатация.

2.8.2. Уплътнителните материали на хидроамортисьорите да имат срок на експлоатация не по-малък от 20 години при посочените в т.2.6. експлоатационни условия..

2.8.3. Хидроамортисьорите трябва да осигуряват не по-малко от 20 години експлоатация без техническо обслужване.

3. Опаковане, транспортиране, временно складиране

3.1. Изисквания към доставката и опаковката

3.1.1. Хидроамортисьорите в комплект трябва да бъдат доставени на площадката на "АЕЦ Козлодуй" ЕАД, гр. Козлодуй при условие DDP съгласно INCOTERMS 2010.

3.1.2. Хидроамортисьорите трябва да бъдат опаковани поотделно. Опаковката да не позволява повреди при транспортирането, разтоварването и съхранението. Опаковката да е пригодена с приспособления за захващане и преместване. На опаковката да е написан завода-производител и заводския номер.

3.1.3. Всеки хидроамортисьор трябва да бъде маркиран. Върху маркировката (табелата) трябва да се съдържат:

- елементи за идентификация на изделието /сериен номер/ и на производителя,
- технически данни /линейни размери, тегло и други/.

3.1.4. Хидроамортисьорите трябва да допускат транспортиране с всякакъв вид транспорт и на неограничено разстояние.

3.1.5. Всеки хидроамортисьор да има предвидени уши за транспорт до мястото на монтаж.

3.2. Условия за съхранение

3.2.1. Заводската опаковка на изделието трябва да осигурява срок на съхранение на хидроамортисьорите, не по-малко от 18 месеца при температура от -20°C до +50°C без да е необходима повторна консервация.

3.2.2. В паспортите на хидроамортисьорите трябва да бъде указана датата на консервация и опаковане, срока на действие на консервацията и съхранението в заводската опаковка. Резервните уплътнения да имат указан срок и условия за съхранение преди монтаж.

4. Изисквания към производството

4.1. Правилници, стандарти, нормативни документи за производство и изпитване

Да бъдат спазени изискванията на всички технологични документи за производство, осигуряващи системата по качество на завода производител. Технологичната

последователност на операциите по време на производство, контролът и изпитанията (входящ контрол на материали, проверки и изпитания по време на производство и приемателни изпитания и др.) да бъдат отразени в План за контрол и изпитвания (План по качество) с отбелязани точки на контрол от страна на Възложителя.

4.2. Тестване на продуктите и материалите по време на производство

Доставчикът да осигури провеждане на стендови изпитания на хидроамортисьорите преди изпращане на партидата на Възложителя. Критериите за успешност на изпитанието са:

- Всички типове хидроамортисьори да отговарят на посочените в т.2.3.1 до т.2.3.6 изисквания.

- Характеристиките да са в границите на посочените условия в таблици 2.1 от Приложения 5,6,7,8 за съответните типове хидроамортисьори - резултати от стендови изпитания на използваните в АЕЦ Козлодуй хидроамортисьори.

4.3. Контрол от страна на “АЕЦ Козлодуй” ЕАД по време на производството

Изпитанията по т.4.2. да се извършат в присъствието на Възложителя.

Изпълнителят трябва да изготви и поддържа в актуално състояние списък на несъответствията възникващи по време на производството. Изпълнителят е длъжен да уведомява Възложителя за предприетите коригиращи мерки. В случай, че несъответстващ елемент не бъде подменен и подлежи на ремонт, коригиращото мероприятие подлежи на съгласуване с Възложителя.

5. Входящ контрол, монтаж и въвеждане в експлоатация

5.1. Тестване на продуктите и материалите при входящ контрол при приемане на доставката.

На площадката на АЕЦ “Козлодуй” ще се извърши общ входящ контрол по реда на “Инструкция за провеждане на Входящ контрол на доставени материали, суровини и комплектуващи изделия в АЕЦ “Козлодуй”, ДОД.КД.ИК.112.

5.2. Отговорности по време на пуск

Монтажа на хидроамортисьорите ще се извърши от персонала на „АЕЦ Козлодуй” ЕАД.

5.3. Мерки за безопасност против замърсяване с радиоактивни вещества и опасни продукти

Конструкцията на хидроамортисьорите трябва максимално да предотвратява натрупването на отлагания, продукти на корозия и други замърсявания.

Конструкционните материали на хидроамортисьорите трябва да са устойчиви на дезактивационни разтвори.

5.4. Документи, които се изискват при доставка, монтаж и въвеждане в експлоатация

5.4.1. Доставка да бъде съпроводена със следната документация:

5.4.1.1. Паспорт

За всеки хидроамортисьор се доставя паспорт включващ:

- наименование на изделието,
- заводски номер, дата на производство и производител,
- характеристики на изделието,
- описание на съставните компоненти и техните показатели.

За всеки датчик се доставя паспорт включващ:

- наименование на изделието,
- заводски номер, дата на производство и производител,
- характеристики на изделието,
- описание на съставните компоненти и техните показатели.

Паспортите да бъдат издадени на оригиналния език - 1 (един) екземпляр и съпътстващ заверен превод на български език - 3 (три) екземпляра.

5.4.1.2. Сертификати от заводски изпитания - на оригиналния език;

5.4.1.3. Инструкция за експлоатация с ръководство за техническа поддръжка и ремонт на български език (заверен превод), които да включват като минимум:

5.4.1.3.1. Критерии за ремонт

5.4.1.3.2. Изисквания за периодичност на техническо обслужване и ремонт.

5.4.1.3.3. Специфични изисквания при монтаж и демонтаж.

5.4.1.3.4. Дейности и периодичности по техническо обслужване и ремонт след изтичане на основния експлоатационен ресурс (т.2.8), както и срокове за допълнителен период на експлоатация.

5.4.1.4. Чертежи – общ вид и детайлни чертежи - на оригиналния език;

5.4.1.5. Сертификати за използваните материали - на оригиналния език;

5.4.1.6. Якостни изчисления или извадки от изчисленията - на оригиналния език;

5.4.1.7. Списък на бързоизносващи се части;

5.4.1.8. Документ доказващ работоспособността на хидроамортизаторите при условията на LOCA;

5.4.1.9. Спецификация на резервните части - на оригиналния и български език;

5.4.1.10. Сертификати и декларация на производителя за съответствие на доставяното оборудване с изискванията на наредбите за съществените изисквания - на оригиналния език;

5.4.1.11. Сертификат за произход - на оригиналния език;

5.4.1.12 Декларация за произход

6. Гаранции, гаранционно обслужване и следгаранционно обслужване

6.1. Услуги след продажбата

Изпълнителят трябва да гарантира доставката на резервни части за хидроамортизаторите предмет на настоящето техническо задание до пълното изтичане на ресурса им.

6.2. Гаранционно обслужване

6.2.1. На етап доставка Изпълнителят представя на Възложителя "Програма за гаранционна поддръжка" - на български език, където писмено се определят правилата. Програмата се съгласува от упълномощено лице от "АЕЦ Козлодуй" ЕАД.

6.2.2. За изделията, предмет на доставката, да се установи гаранционен срок не по-малък от 24 месеца от пускането в експлоатация.

6.2.3. Всички разходи за отстраняването на откритите фабрични несъответствия по време на монтажа и изпитанията в рамките на гаранционния срок са за сметка на Изпълнителя.

7. Осигуряване на качеството

7.1. Общи изисквания

7.1.1. Изпълнителят трябва да притежава сертифицирана система за управление на качеството в съответствие с ISO 9001:2008 и да представи копие от сертификата.

7.1.2. Изпълнителят да изготви и представи на "АЕЦ Козлодуй" ЕАД План за контрол и изпитване (План по качество) за процеса на производството на хидроамортисьори за блокове 5 и 6 на „АЕЦ Козлодуй“ в срок от 1 (един) месец след сключване на договора.

7.1.3. Планът подлежи на преглед и съгласуване от отговорните лица на Възложителя и е предпоставка за стартиране на дейностите по договора.

7.1.4. Планът за контрол и изпитване да съдържа обема на дейностите по контрола и изпитванията, етапите на производството на оборудването.

7.1.5. Дейностите по контрола и изпитанията трябва да се изпълняват от персонал с подходяща квалификация с използване на подходящо и калибрирано оборудване.

7.1.6. Точките на контрол на АЕЦ, включително точки на спиране и точки за освидетелстване на качеството да бъдат определени от Производителя/Изпълнителя и съгласувани от "АЕЦ Козлодуй". Срокът за уведомяване на "АЕЦ Козлодуй" за предстоящи точки на контрол в базите на изпълнителя е 5 дни за български изпълнители и 14 дни за чуждестранни такива.

7.1.7 Планът за контрол и изпитване трябва да:

- определи всеки процес и стъпка от процес, които подлежат на контрол, както и всяка конкретна инспекция или изпитание, които ще бъдат проведени за да се демонстрира съответствие с нормативни изисквания или конкретни изисквания на "АЕЦ Козлодуй"

- определи процедурата (документа) за контрол, регламентиращ изискванията или критериите за успешност;

- определи вида и обема отчетни документи, които ще бъдат съставени в резултат от проведения контрол/изпитване;

- определи етапите на изпълнение на работата или операциите, на които персонал на АЕЦ или контролни органи ще извършат дейности, свързани с контрол и инспекции, включително преглед на документи.

7.1.8. Дейностите да се изпълняват съгласно разработения от Изпълнителя и съгласуван с Възложителя график.

7.1.9. Изпълнителят трябва да декларира писмено, че ще спазва изискванията на българското законодателство при извършване на доставката.

7.2. Квалификация, лицензи, сертификати и разрешения

Изпълнителят на доставката трябва да докаже чрез съответни представителни документи (сертификати, разрешения или др.), че Производителят е квалифициран за проектиране и производство на хидроамортисьори за атомни централи.

Документите да се приложат като част от заявлението за участие.

7.3. Обучение и квалификация на персонала на АЕЦ “Козлодуй”

Преди извършване на подмяната на хидроамортисьорите предмет на настоящето техническо задание, Изпълнителят да извърши обучение на персонала от “АЕЦ Козлодуй” участващ в подмяната на хидроамортисьорите.

7.4. Провеждане на одит от страна на АЕЦ “Козлодуй”

“АЕЦ Козлодуй” ЕАД при необходимост има право да провежда одити на системата по качество на Кандидатите (одит от втора страна) при спазване изискванията на ДОД.ОК.ИК.049 *“Инструкция по качество. Организация и провеждане на одити на външни организации /одит от втора страна/”*. Кандидатите трябва писмено да потвърдят съгласието си с това условие.

7.5. Приемане на доставката

Дейностите по доставката се считат приключени след успешен входящ контрол проведен по установения ред в “АЕЦ Козлодуй” и регламентиран в “Инструкция по качеството за провеждане на входящ контрол на доставените материали, суровини и комплектуващи изделия в АЕЦ“Козлодуй”, ДОД.КД.ИК.112.

7.6. Спазване на реда в “АЕЦ Козлодуй” ЕАД

Действащи в “АЕЦ Козлодуй” ЕАД документи, които Изпълнителят трябва да спазва при изпълнение на договора:

- ДБК.КД.ИН.028 *“Инструкция по качество. Работа на външни организации при сключен договор”*.

- ДОД.КД.ИК.112 *“Инструкция по качеството за провеждане на входящ контрол на доставените материали, суровини и комплектуващи изделия в АЕЦ“Козлодуй”,*

- ДОД.ОК.ИК.049 *“Инструкция по качество. Организация и провеждане на одити на външни организации от втора страна”*.

8. Прилагане на изискванията към под-изпълнители на основния изпълнител

Всички изисквания, поставени по-горе в това Техническо задание трябва да бъдат изпълнявани и от всички евентуални подизпълнители на основния изпълнител по договора, за дейностите които са им възложени. Основният изпълнител носи отговорност за контрол на качеството на подизпълнителите си.

ПРИЛОЖЕНИЯ:

ПРИЛОЖЕНИЕ 1. Сборен чертеж на хидроамортисьор 450 tonf.

ПРИЛОЖЕНИЕ 2. Сборни чертежи на хидроамортисьори 170 tonf тип А,В,С,Д

ПРИЛОЖЕНИЕ 3. Сборен чертеж на хидроамортисьор 50 tonf.

ПРИЛОЖЕНИЕ 4. Сборен чертеж на хидроамортисьор 10 tonf.

ПРИЛОЖЕНИЕ 5. Характеристики от стендови изпитания на хидроамортисьор 450 tonf.

ПРИЛОЖЕНИЕ 6. Характеристики от стендови изпитания на хидроамортисьор 170 tonf.

ПРИЛОЖЕНИЕ 7. Характеристики от стендови изпитания на хидроамортисьор 50 tonf.

ПРИЛОЖЕНИЕ 8. Характеристики от стендови изпитания на хидроамортисьор 10 tonf.

Главен инженер ЕП-2 
/Я. Янков/

Програма за финансиране

Наименование на програмата за финансиране (ИП, ПП, РП и др.)	№ на мярка от програма / код на мероприятия МИС Ваан
Инвестиционна програма	2.024.1

Изготвил:

Механик бр. "ПА": 
/П. Андреев/

Проверили:

Р-л с-р КПД: 
/Кр. Маринов/

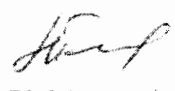
Р-л сектор "ОК": 
12.06.2014 /К. Монева/

Гл. механик О I к-р: 
/Г. Петков/

Р-л Управление "Б": 
18.06.14 /М. Монева/

Гл. енергетик СКУ: 
29.05.14 /Др. Драголов/

Р-л у-ние "Качество": 
17.06.2014 /Т. Николова/

Р-л н-е "Е": 
28.05.14 /Ат. Атанасов/

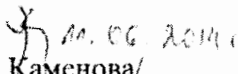
Р-л у-ние "Търговско": 
11.06.2014 /Кр. Каменова/

Р-л н-е "Р": 
19.05.14 /Ив. Калев/

Р-л у-ние "Инвестиции": 
11.06.14 /Г. Кирков/

Р-л н-е "ИО": 
02.06.2014 /В. Петров/

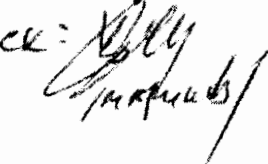
Учещен ХТЗ и СК: 
/Иванчев/

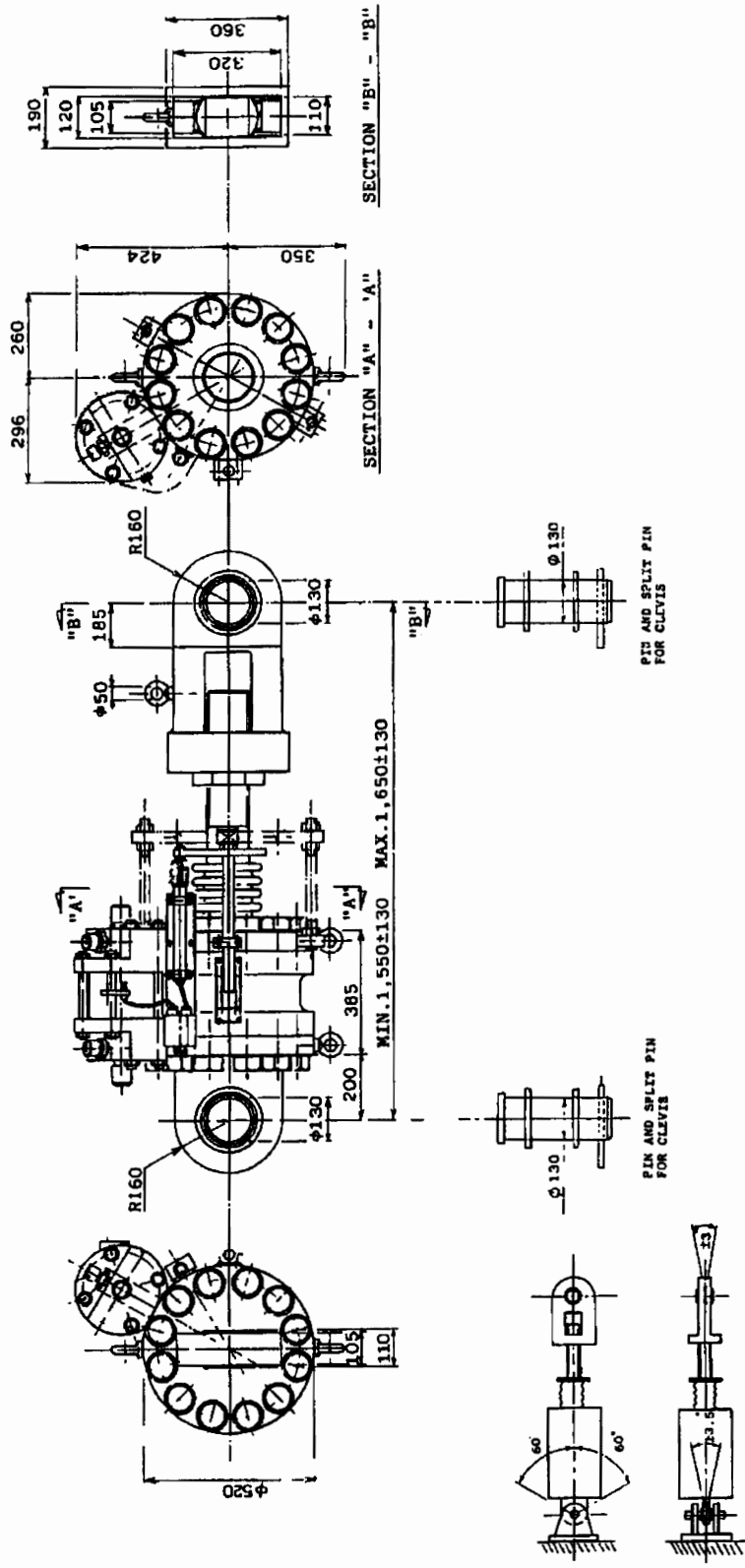

HYDRAULIC SNUBBER ASSEMBLY DRAWING
TYPE : I (450 tonf)

Приложение 2

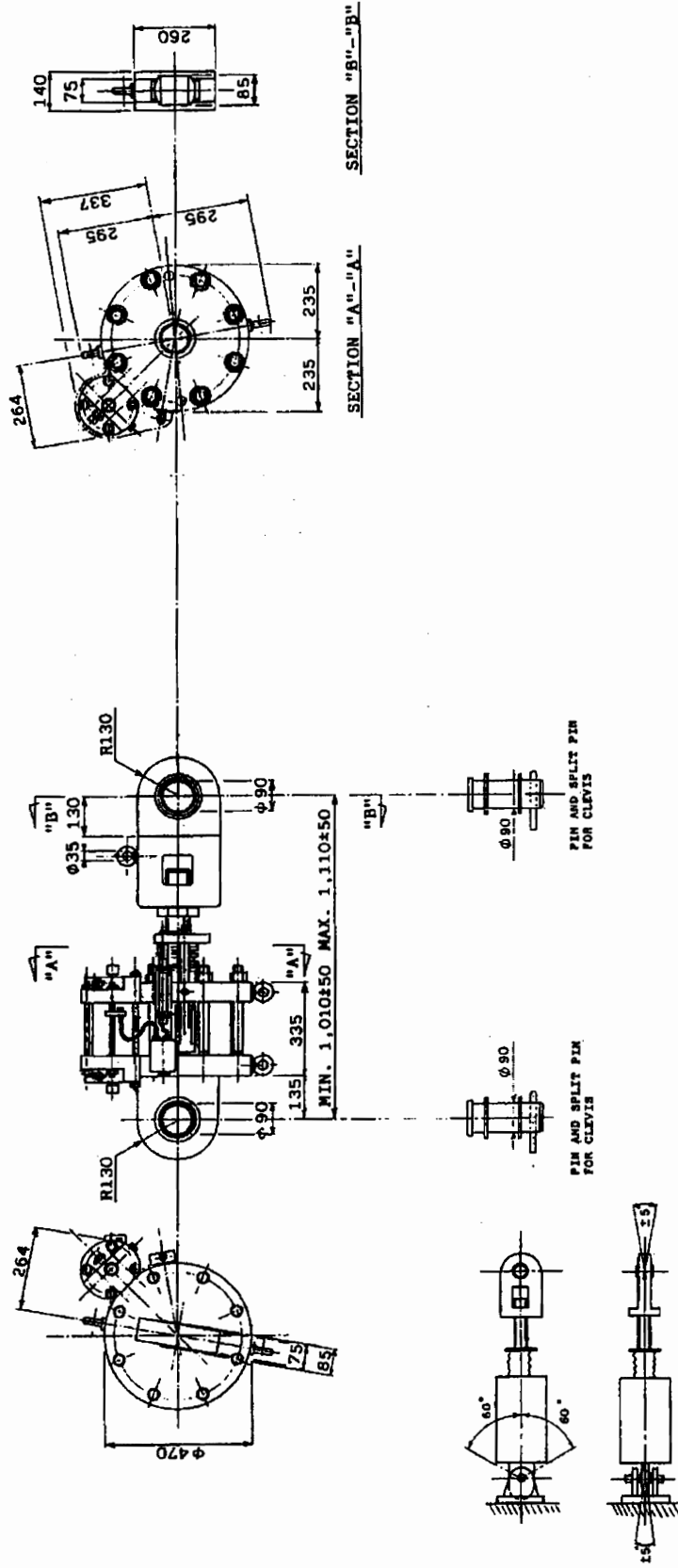

HYDRAULIC SNUBBER ASSEMBLY DRAWING
TYPE : III - A (170 tonf)

AMCT 1/4

Приложение 2

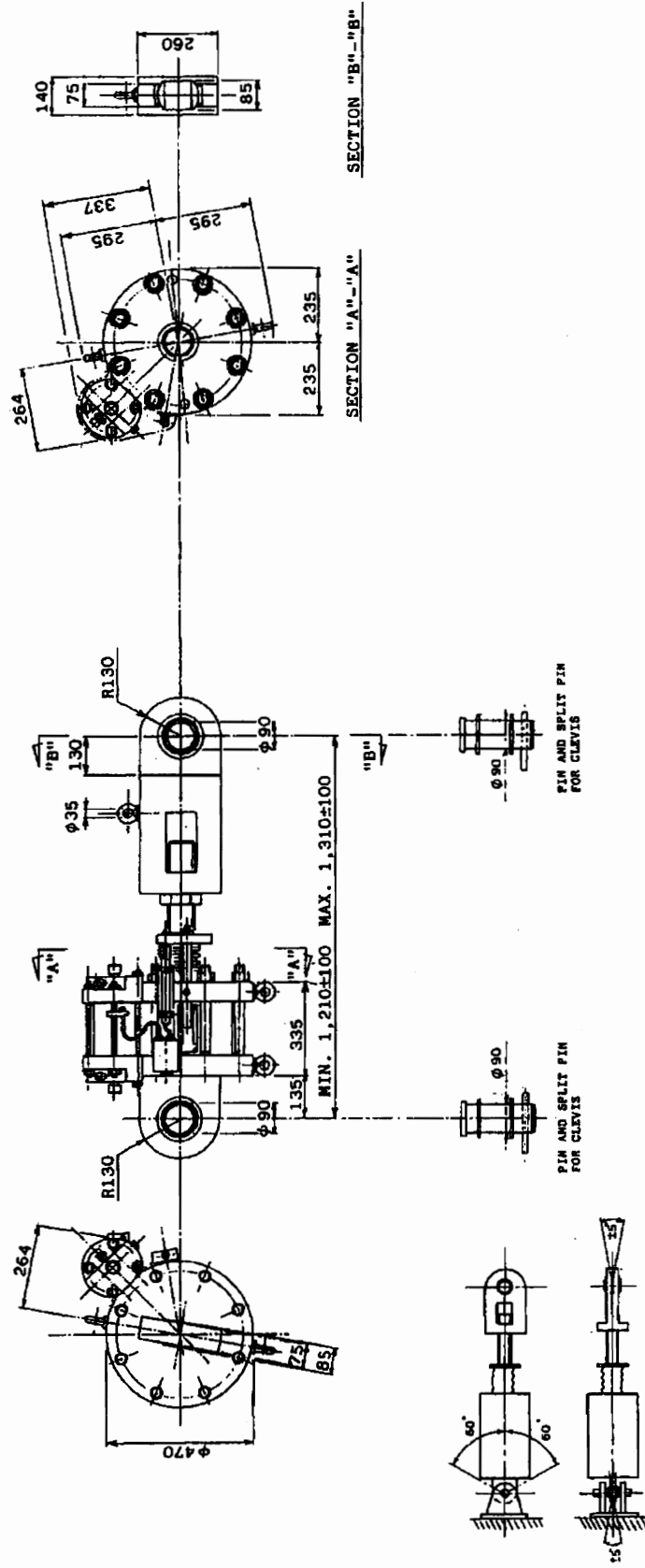

HYDRAULIC SNUBBER ASSEMBLY DRAWING
TYPE : III - B (170 tonf)

ЛМСТ2/4

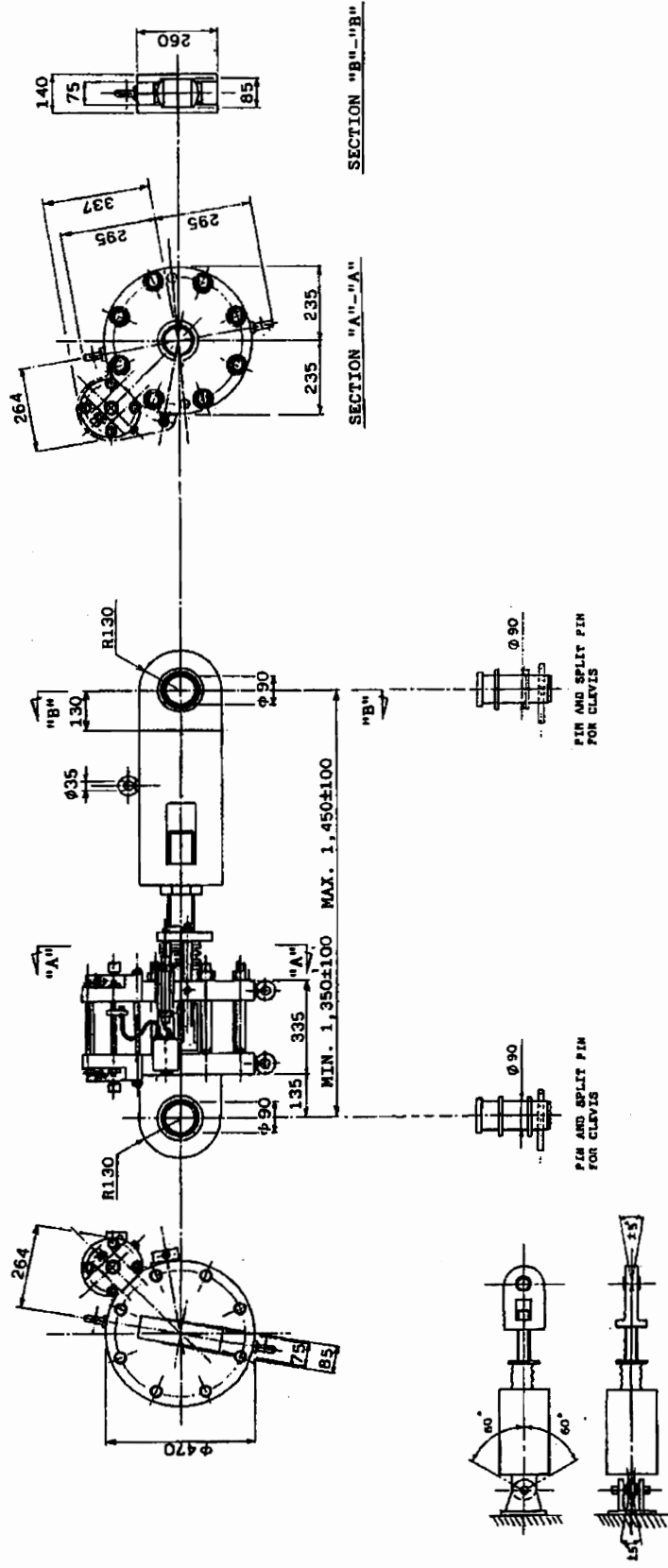

HYDRAULIC SNUBLER ASSEMBLY DRAWING
TYPE : III - C (170 tonf)

Приложение 2

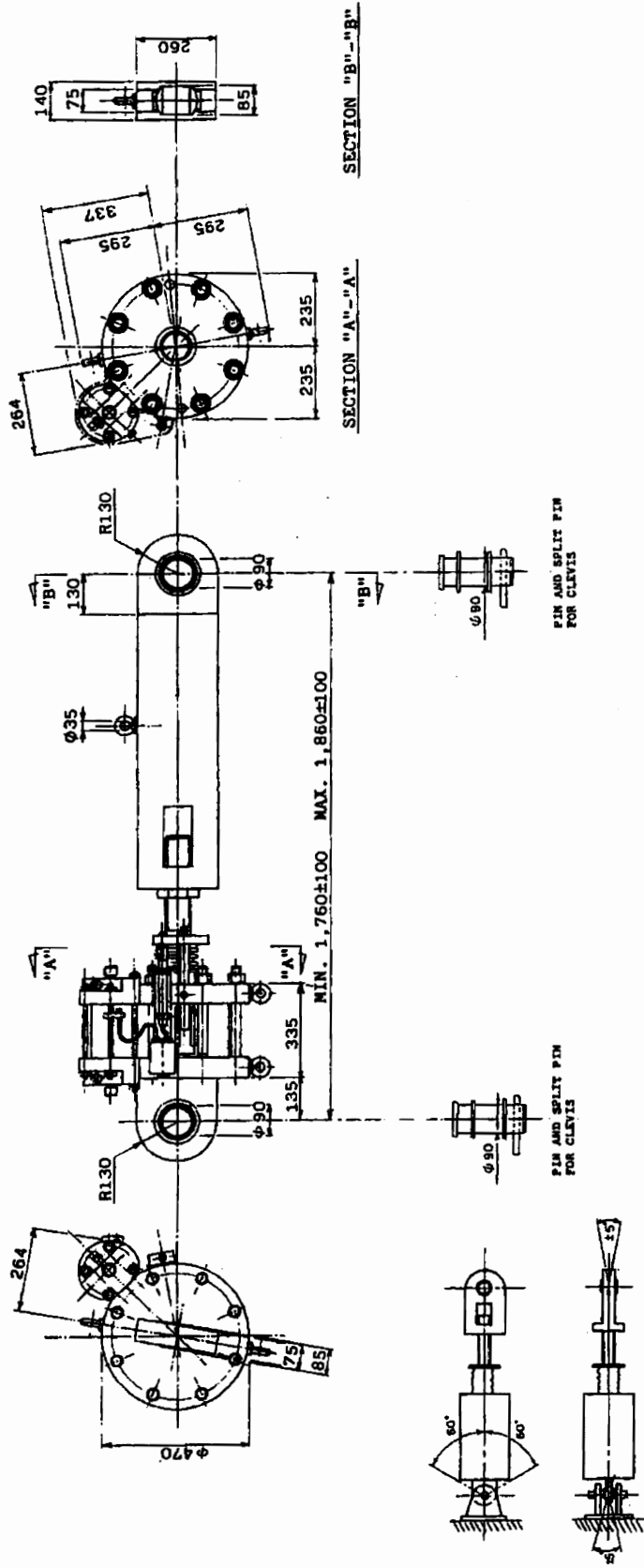

HYDRAULIC SNUBBER ASSEMBLY DRAWING
TYPE : III - D (170 tonf)

AMC 74/4

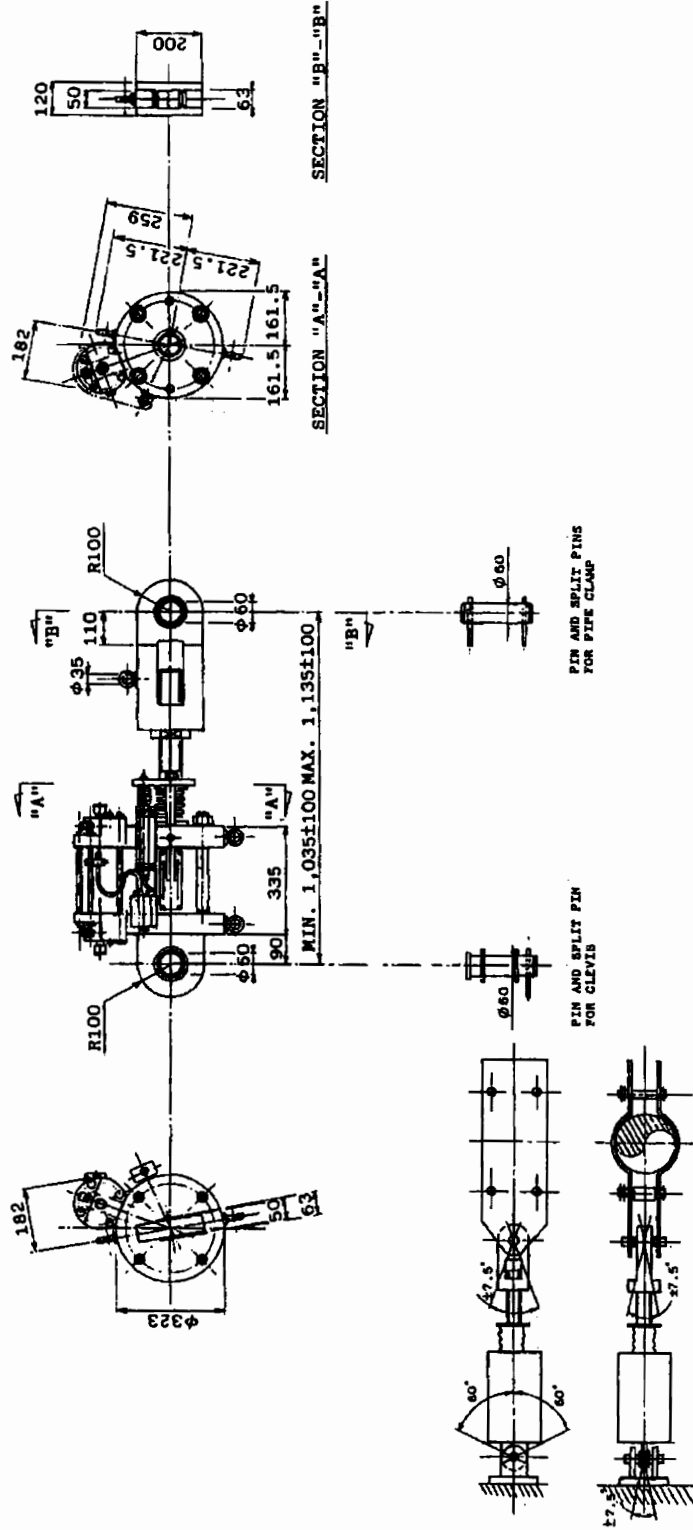

HYDRAULIC SNUBBER ASSEMBLY DRAWING
TYPE : V (50 tonf)

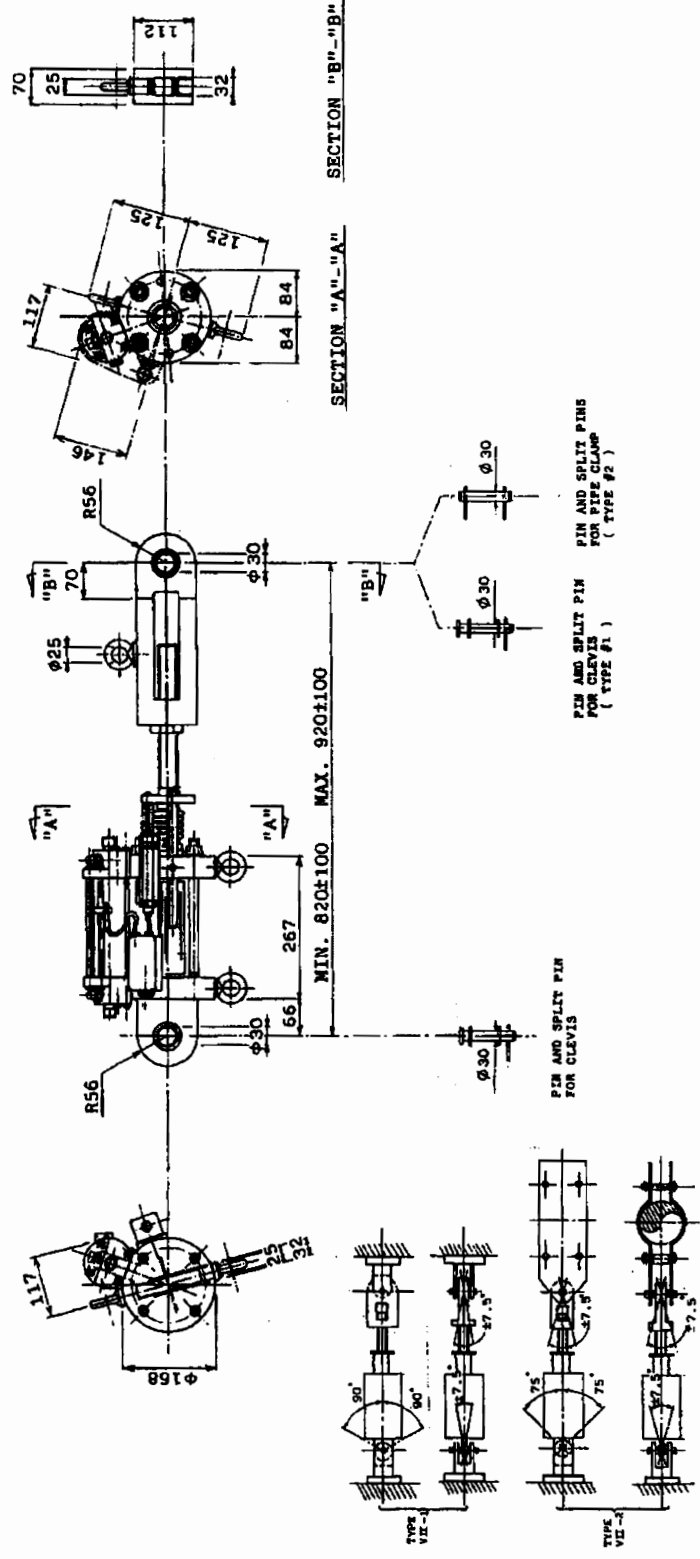

HYDRAULIC SNUBBER ASSEMBLY DRAWING
TYPE : VII (10 tonf)

Лист 1/1

ПРОТОКОЛ ОТ ОКОНЧАТЕЛНИ ИЗПИТАНИЯ НА ХИДРОАМОРТИСЬОР

1. ОБЩИ ДАННИ

Тип _____ : Тип I
 Номинално натоварване: 450 tonf
 Ефективен удар : 100 mm

2. РЕЗУЛТАТИ ОТ ИЗПИТВАНЕ И ПРОВЕРКА

2.1. Изпитание за функционалност

Изпитания		Критерий	Фактически данни			Оценка
Изпитание за натоварване	Динамично изпитание	Обща промяна (δ Общо) Мах. 6.5 mm	Натиск	Мех. разстояние Отклонение (D)	Обща промяна (δ Общо)	
	Статично изпитание		Опън	Мех. разстояние Отклонение (D)		
	Изпитание за теч на масло	0.5 ~ 2.0 mm/sec	Натиск	Скорост		
Изпитание за ускорение (Блокиране при преместване)		1.0 ~ 3.0 mm/sec	Опън	Скорост		
			Натиск	Скорост		
Изпитание за съпротивление		Скорост Мах. 1.0 mm/sec Сила на съпротивление Мах. 1500 kgf	Натиск	Скорост		
			Опън	Скорост		
Изпитание за теч на масло	Няма теч на масло					

- 2.2. Изпитание за якост "ИЗПИТАН" (Подробности са представени в приложените протоколи)
 2.3. Проверка на размерите
 2.4. Оглед
 2.5. Проверка на идентификационната маркировка

3. ЗАБЕЛЕЖКИ

Oscilloscope Photographs of Loading Test (Dynamic Test) : Lessajou's Figure

- (1) The horizontal scale represents 1.0 mm per major division. *Type I (for 450 ton)*
 (2) The vertical scale represents 25 tonf per major division.

(5 Hz) (10 Hz)

(5 Hz) (10 Hz)

Type : I (I-1)

Manuf. No. : 856101

Mechanical Gap (G)		
Comp.	5 Hz	0.4 mm
	10 Hz	
Tens.	5 Hz	
	10 Hz	

Total Change (Δ Total)		
Comp.	5 Hz	mm
	10 Hz	mm
Tens.	5 Hz	mm
	10 Hz	mm

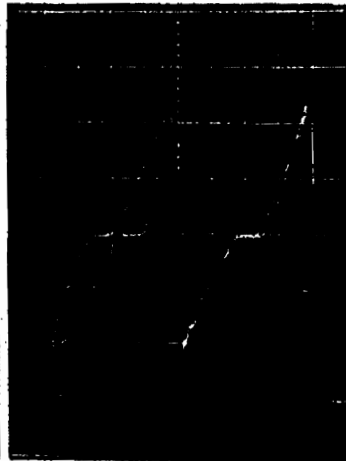

Type : I (I-2)

Manuf. No. : 856102

Mechanical Gap (G)		
Comp.	5 Hz	0.3 mm
	10 Hz	
Tens.	5 Hz	
	10 Hz	

Total Change (Δ Total)		
Comp.	5 Hz	mm
	10 Hz	mm
Tens.	5 Hz	mm
	10 Hz	mm

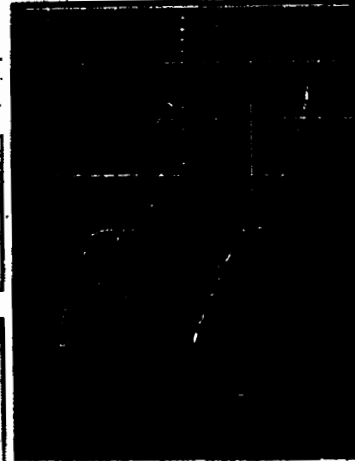

(5 Hz) (10 Hz)

(5 Hz) (10 Hz)

Type : I (I-3)

Manuf. No. : 856103

Mechanical Gap (G)		
Comp.	5 Hz	0.4 mm
	10 Hz	
Tens.	5 Hz	
	10 Hz	

Total Change (Δ Total)		
Comp.	5 Hz	mm
	10 Hz	mm
Tens.	5 Hz	mm
	10 Hz	mm

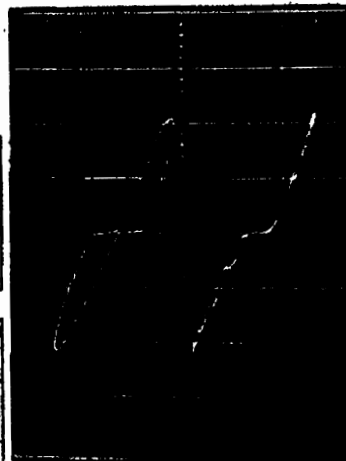

Type : I (I-4)

Manuf. No. : 856104

Mechanical Gap (G)		
Comp.	5 Hz	0.7 mm
	10 Hz	
Tens.	5 Hz	
	10 Hz	

Total Change (Δ Total)		
Comp.	5 Hz	mm
	10 Hz	mm
Tens.	5 Hz	mm
	10 Hz	mm

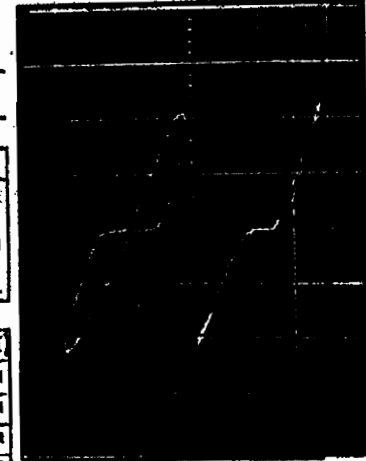

Chart of Loading Test (Static Test)

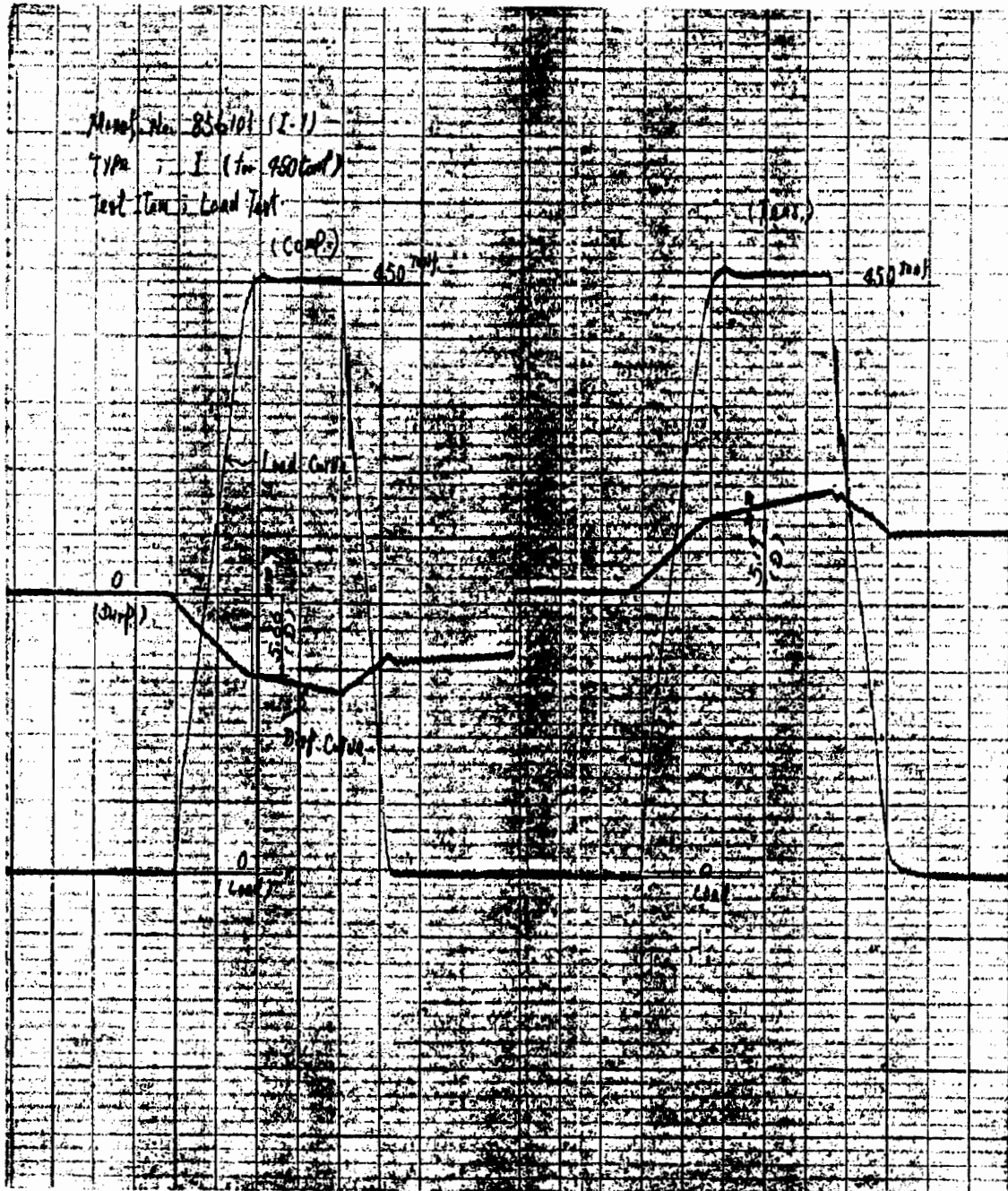

Chart of Loading Test (Bleed Rate Test)

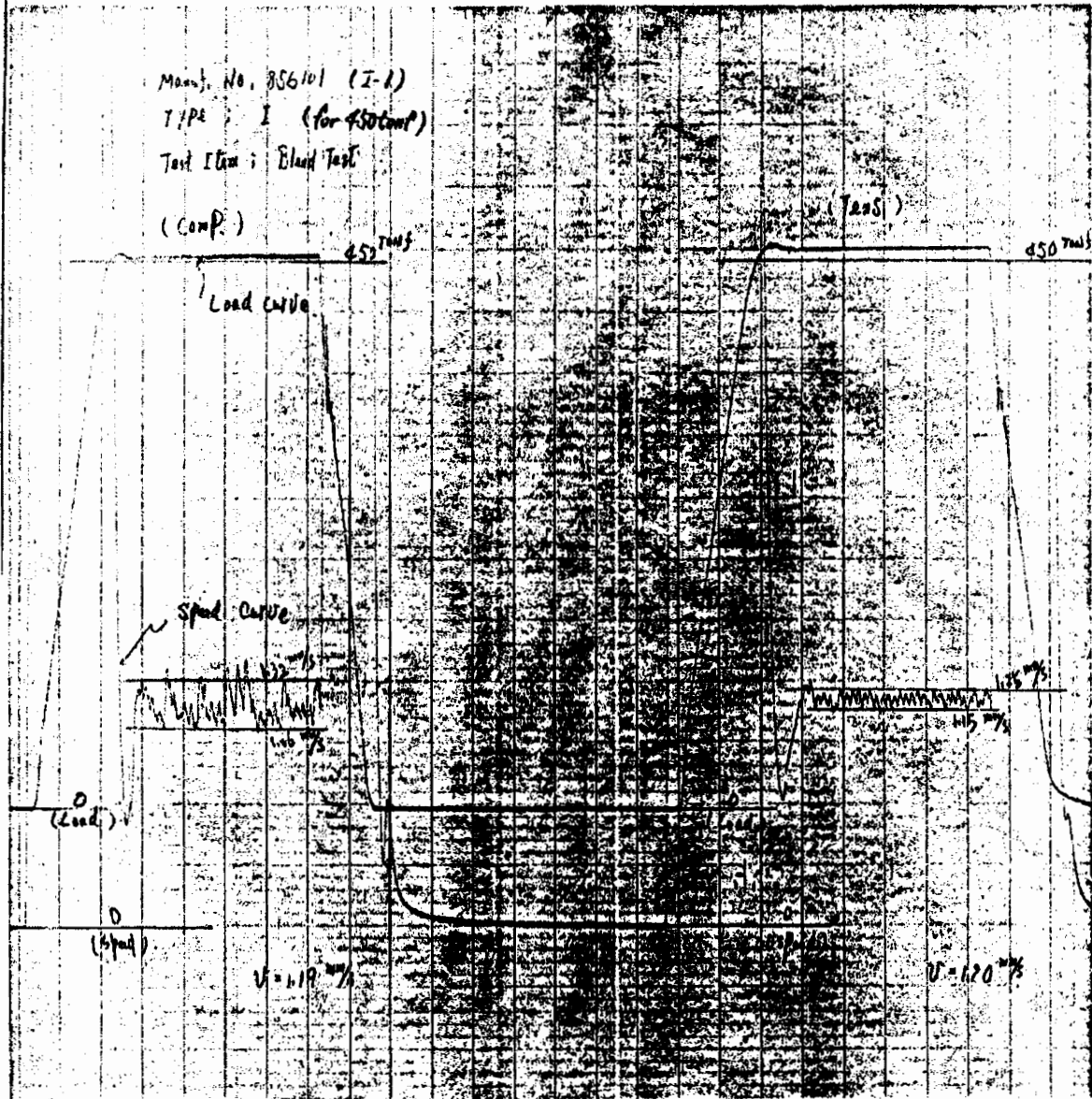

Chart of Velocity Test (Lock-Up Rate Test)

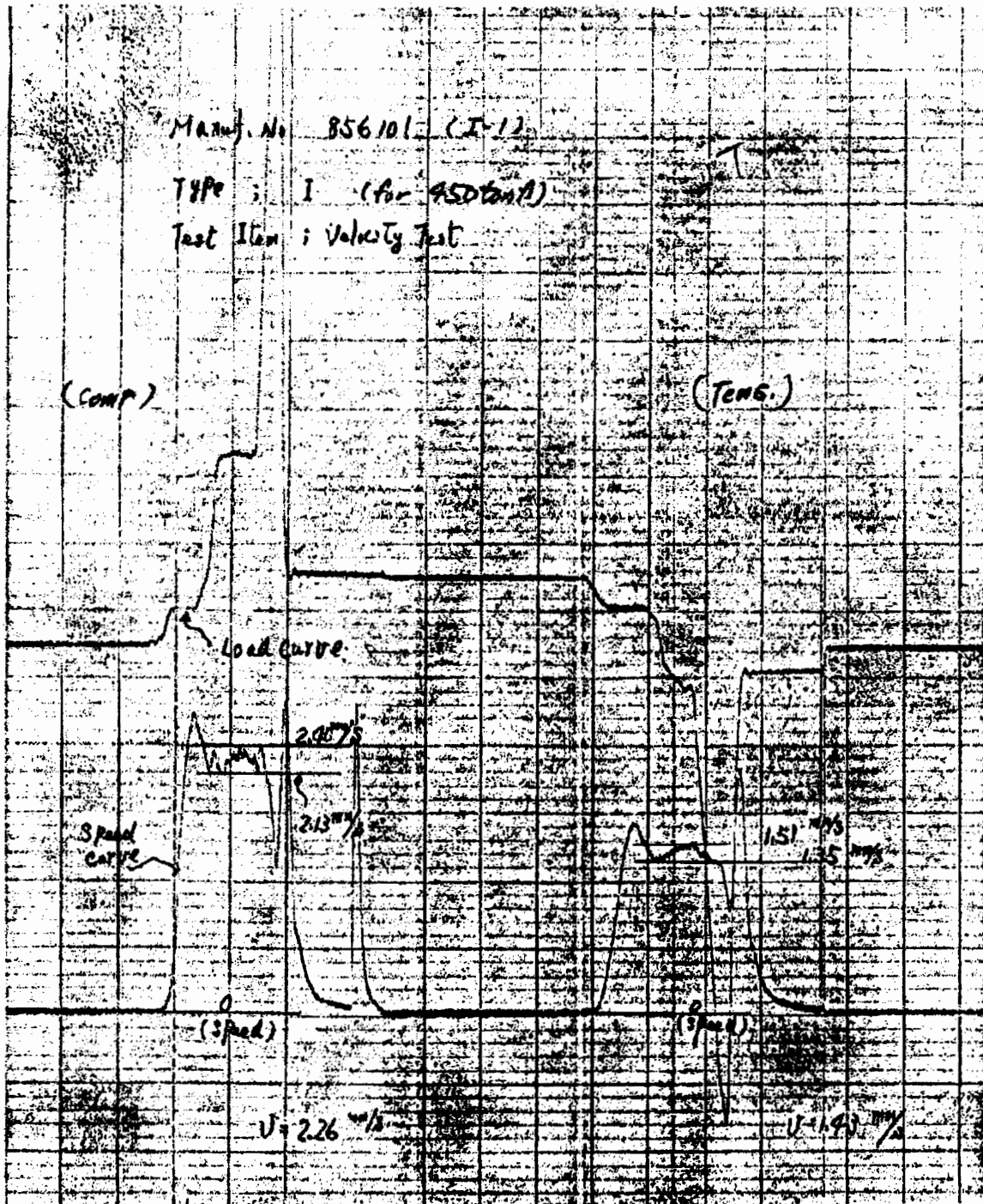

Chart of Resistance Force Test

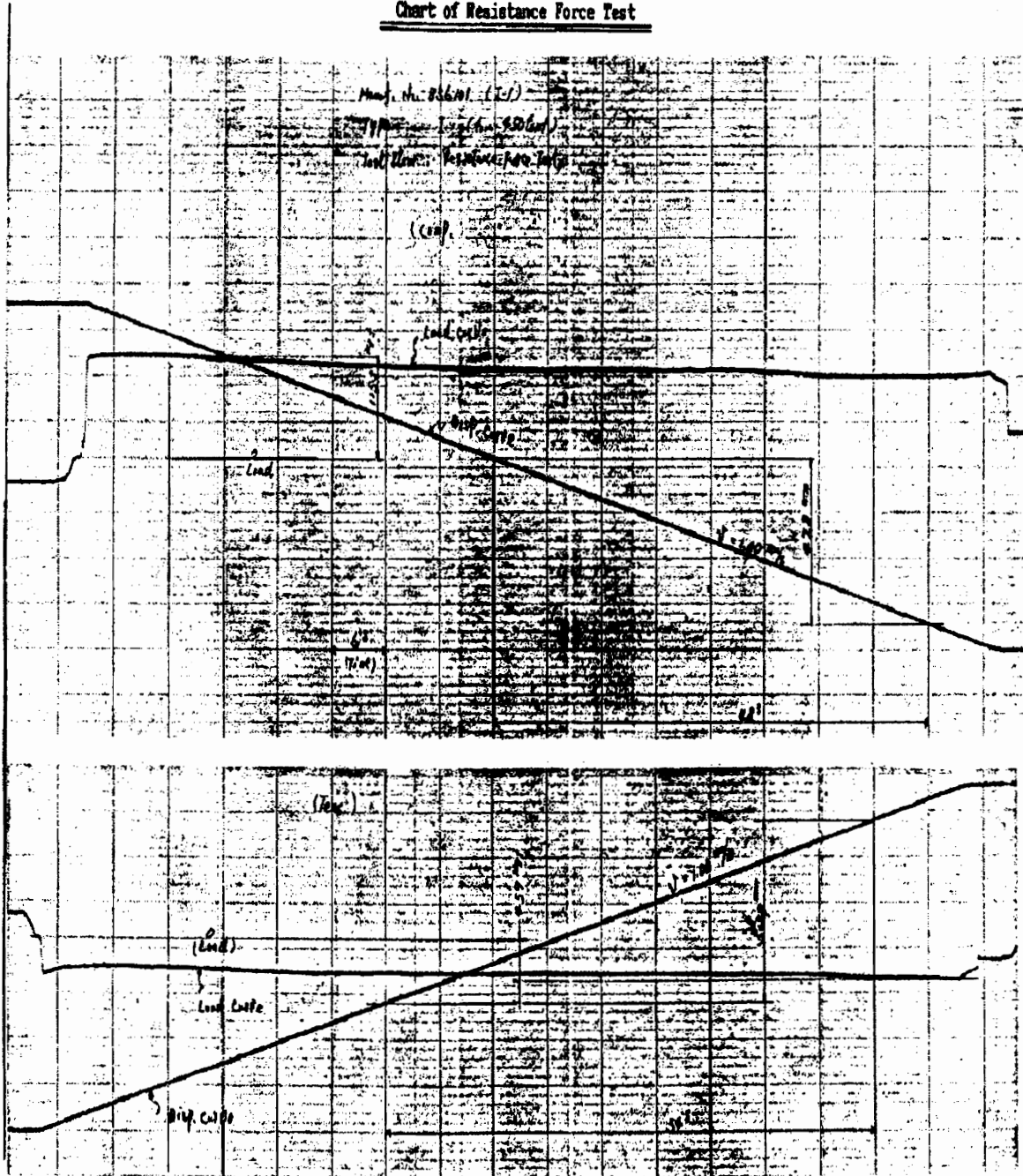

Chart of Non-Loaded Endurance Test

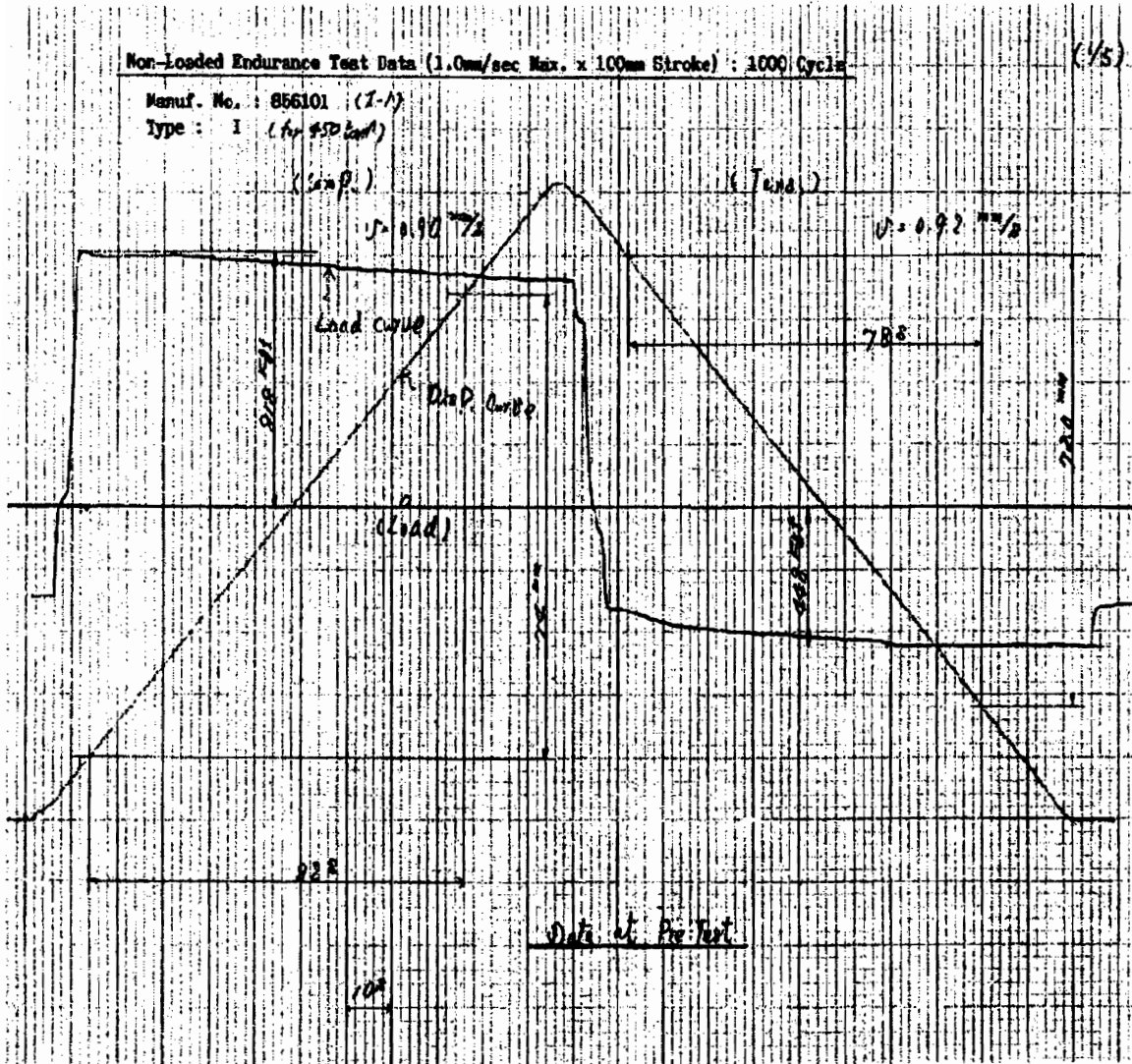
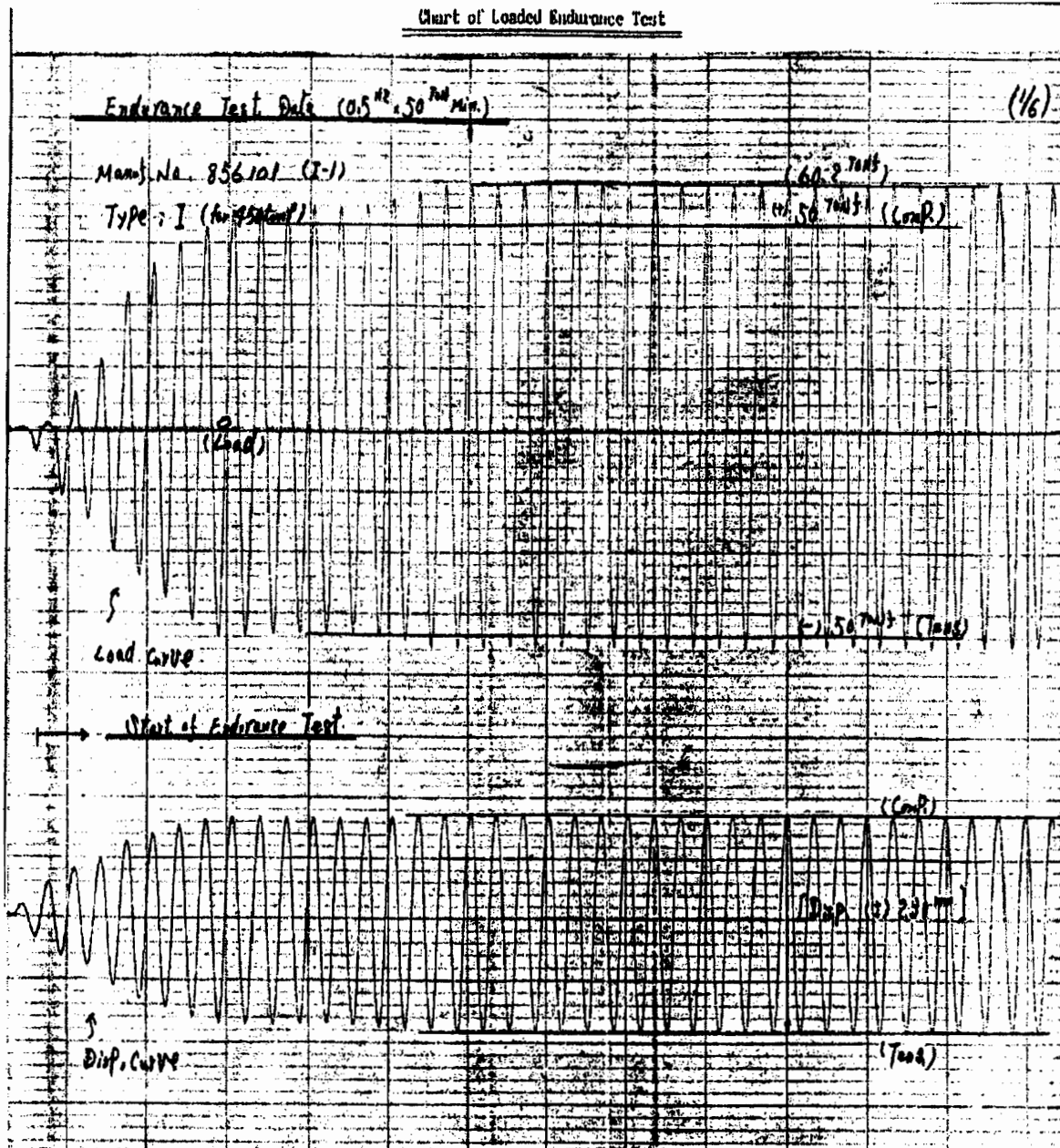

Chart of Loaded Endurance Test



Приложение 6

ПРОТОКОЛ ОТ ОКОНЧАТЕЛНИ ИЗПИТАНИЯ НА ХИДРОАМОРТИСЬОР

1. ОБЩИ ДАННИ

Тип _____ : Тип III
Номинално натоварване: 170 tonf
Ефективен удар : 100 mm

2. РЕЗУЛТАТИ ОТ ИЗПИТВАНЕ И ПРОВЕРКА

2.1. Изпитание за функционалност

Изпитания		Критерий	Фактически данни			Оценка
Изпитание за натоварване	Динамично изпитание	Обща промяна (δ Общо) Мах. 5.0 mm	Натиск	Мех. разстояние Отклонение (D)	Обща промяна (δ Общо)	
	Статично изпитание		Опън	Мех. разстояние Отклонение (D)		
	Изпитание за теч на масло	0.5 ~ 2.0 mm/sec	Натиск	Скорост		
Изпитание за ускорение (Блокиране при преместване)		1.0 ~ 3.0 mm/sec	Опън	Скорост		
			Натиск	Скорост		
Изпитание за съпротивление		Скорост Мах. 1.0 mm/sec Сила на съпротивление Мах. 500 kgf	Натиск	Скорост		
			Опън	Скорост		
Изпитание за теч на масло		Няма теч на масло				

2.2. Изпитание за якост "ИЗПИТАН" (Подробности са представени в приложените протоколи)

2.3. Проверка на размерите

2.4. Оглед

2.5. Проверка на идентификационната маркировка

3. ЗАБЕЛЕЖКИ

Oscilloscope Photographs of Loading Test (Dynamic Test) : Lessajou's Figure

- (1) The horizontal scale represents 1.0 mm per major division. *Type H-A (Ar 170 Cont^P)*
 (2) The vertical scale represents 25 tonf per major division.

(5 Hz) (10 Hz)

(5 Hz) (10 Hz)

Type : *H-A (H-1)*

Manuf. No. : *856/33*

Mechanical Gap (G)		
Comp.	5 Hz	0.3 mm
	10 Hz	
Tens.	5 Hz	
	10 Hz	

Total Change (δ Total)		
Comp.	5 Hz	mm
	10 Hz	mm
Tens.	5 Hz	mm
	10 Hz	mm

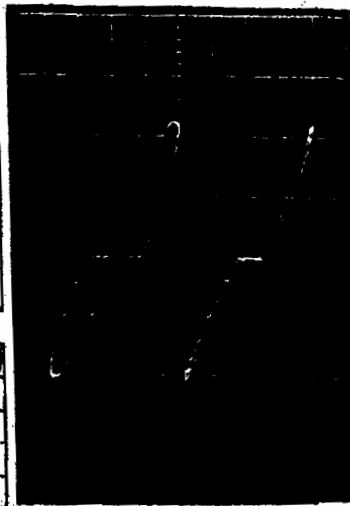

Type : *H-A (H-2)*

Manuf. No. : *856/34*

Mechanical Gap (G)		
Comp.	5 Hz	0.2 mm
	10 Hz	
Tens.	5 Hz	
	10 Hz	

Total Change (δ Total)		
Comp.	5 Hz	mm
	10 Hz	mm
Tens.	5 Hz	mm
	10 Hz	mm

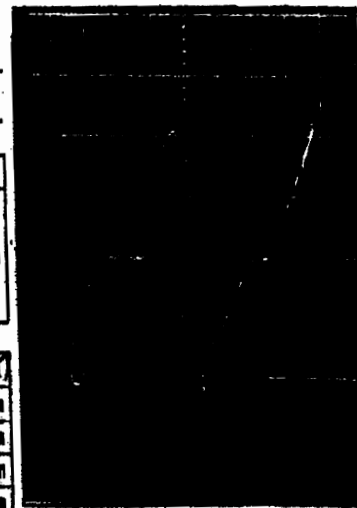

(5 Hz) (10 Hz)

(5 Hz) (10 Hz)

Type : *H-A (H-3)*

Manuf. No. : *856/35*

Mechanical Gap (G)		
Comp.	5 Hz	0.3 mm
	10 Hz	
Tens.	5 Hz	
	10 Hz	

Total Change (δ Total)		
Comp.	5 Hz	mm
	10 Hz	mm
Tens.	5 Hz	mm
	10 Hz	mm

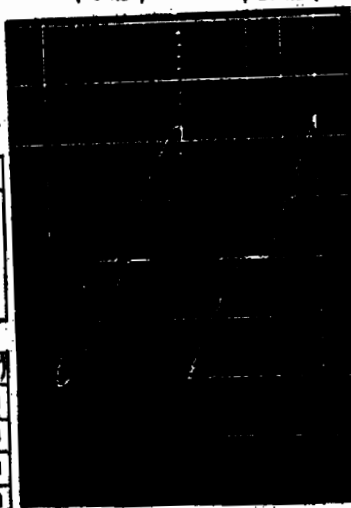

Type : *H-A (H-4)*

Manuf. No. : *856/36*

Mechanical Gap (G)		
Comp.	5 Hz	0.3 mm
	10 Hz	
Tens.	5 Hz	
	10 Hz	

Total Change (δ Total)		
Comp.	5 Hz	mm
	10 Hz	mm
Tens.	5 Hz	mm
	10 Hz	mm

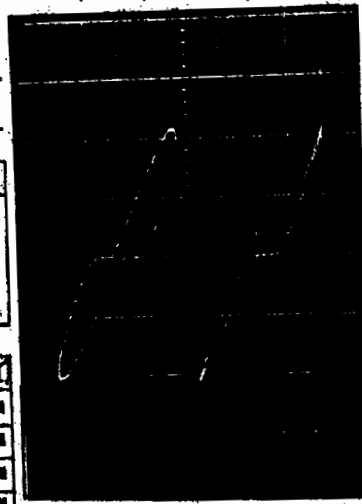

Chart of Loading Test (Static Test)

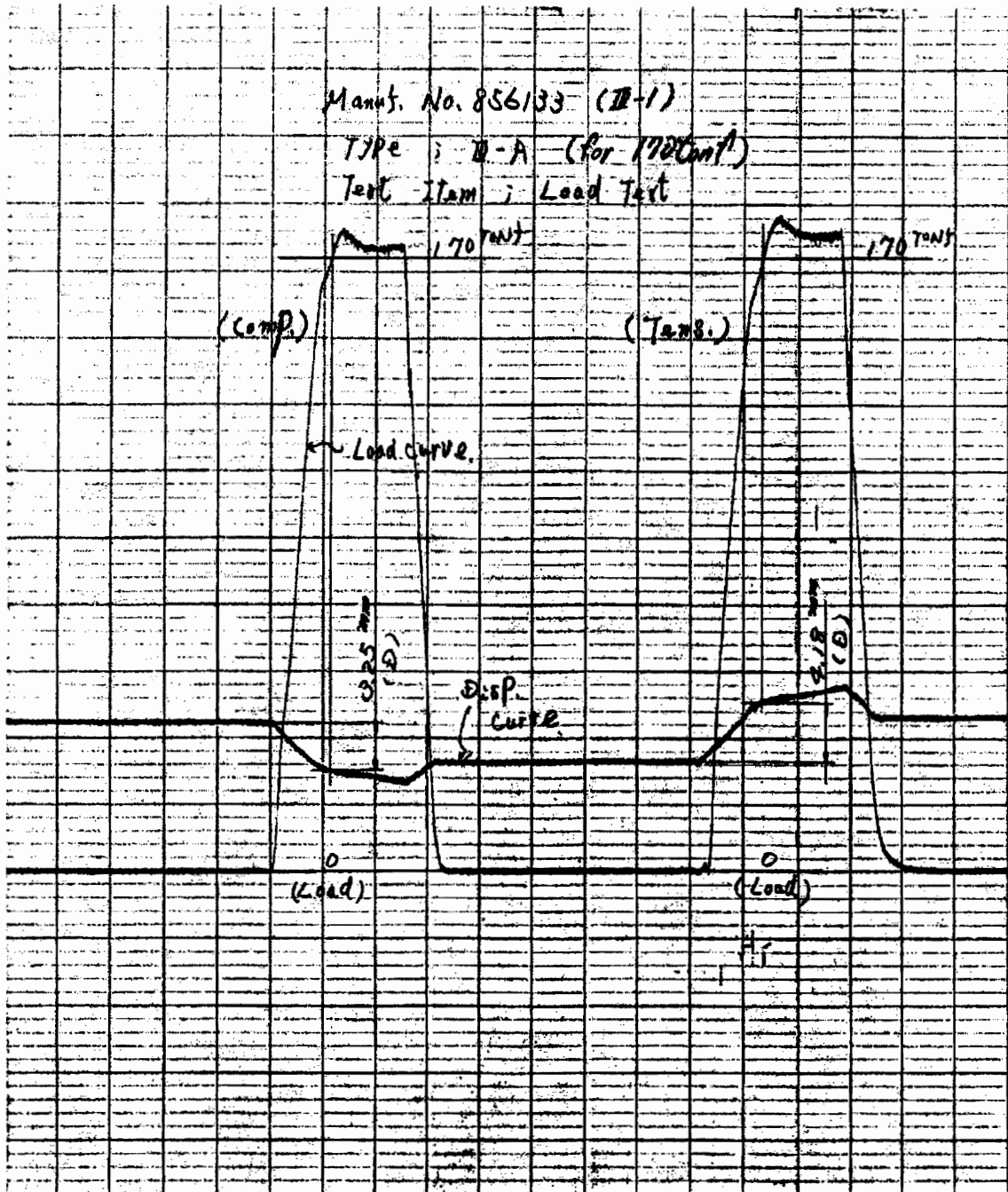

Chart of Loading Test (Bleed Rate Test)

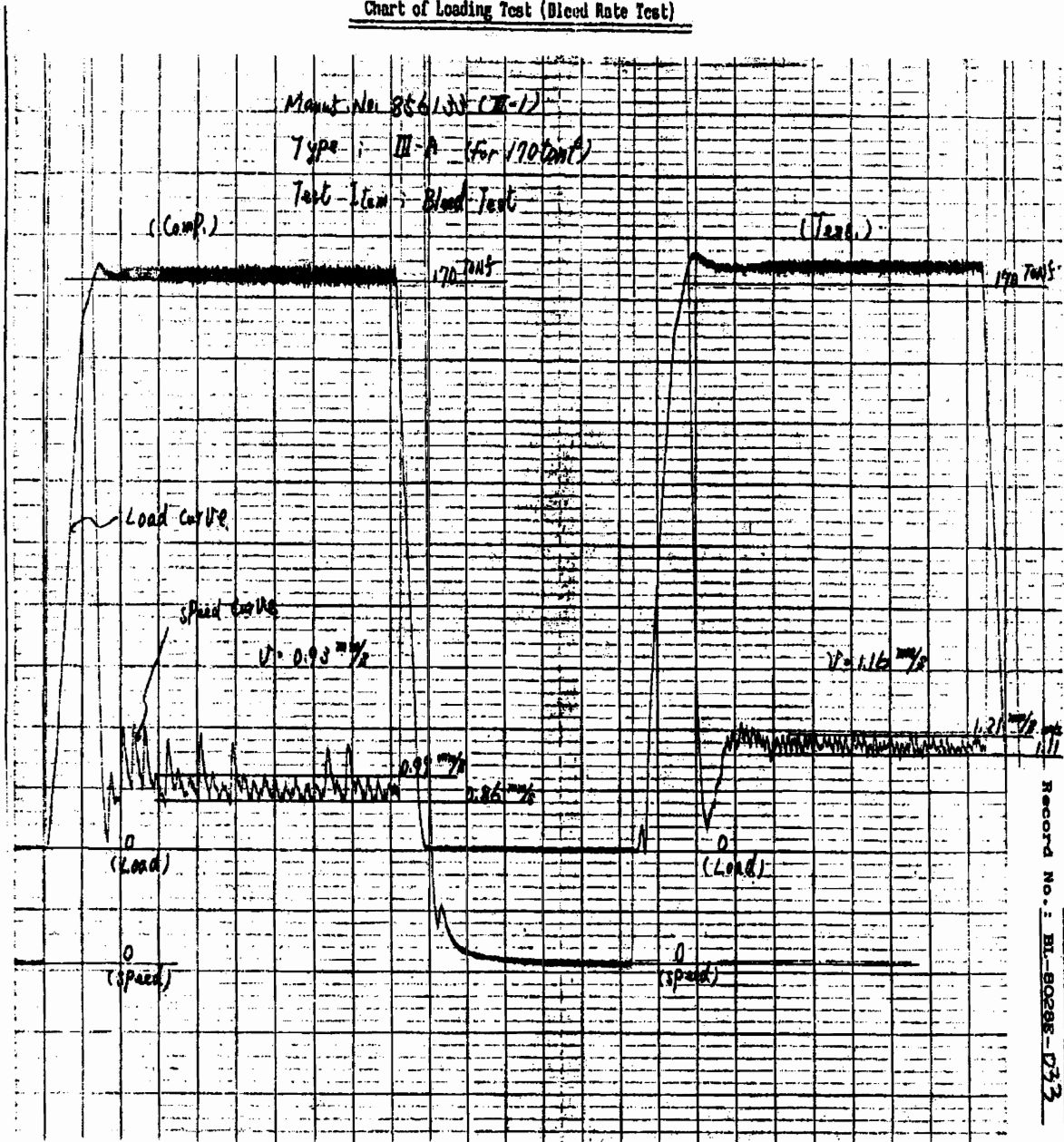

Chart of Velocity Test (Lock-Up Rate Test)

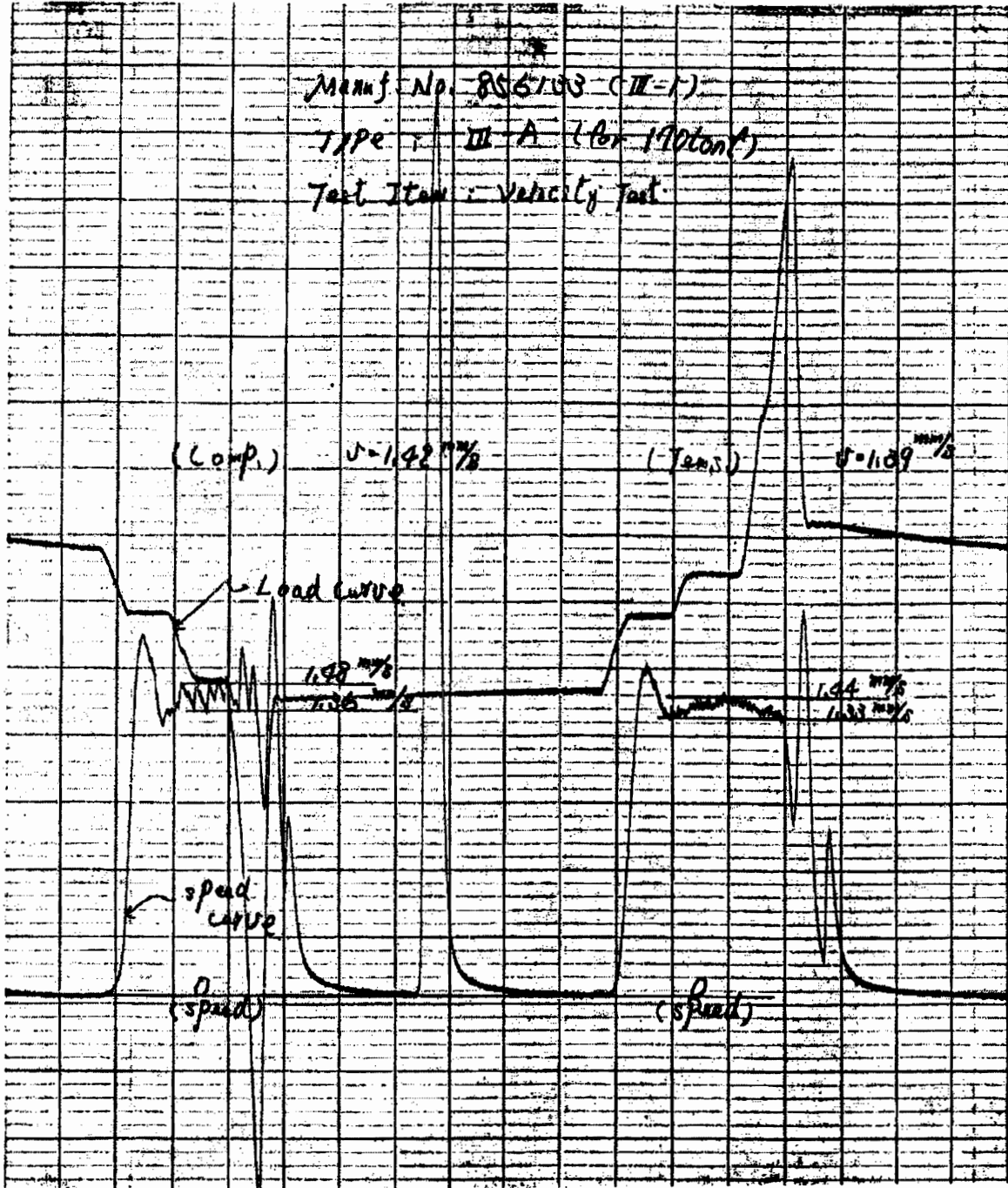

Chart of Resistance Force Test

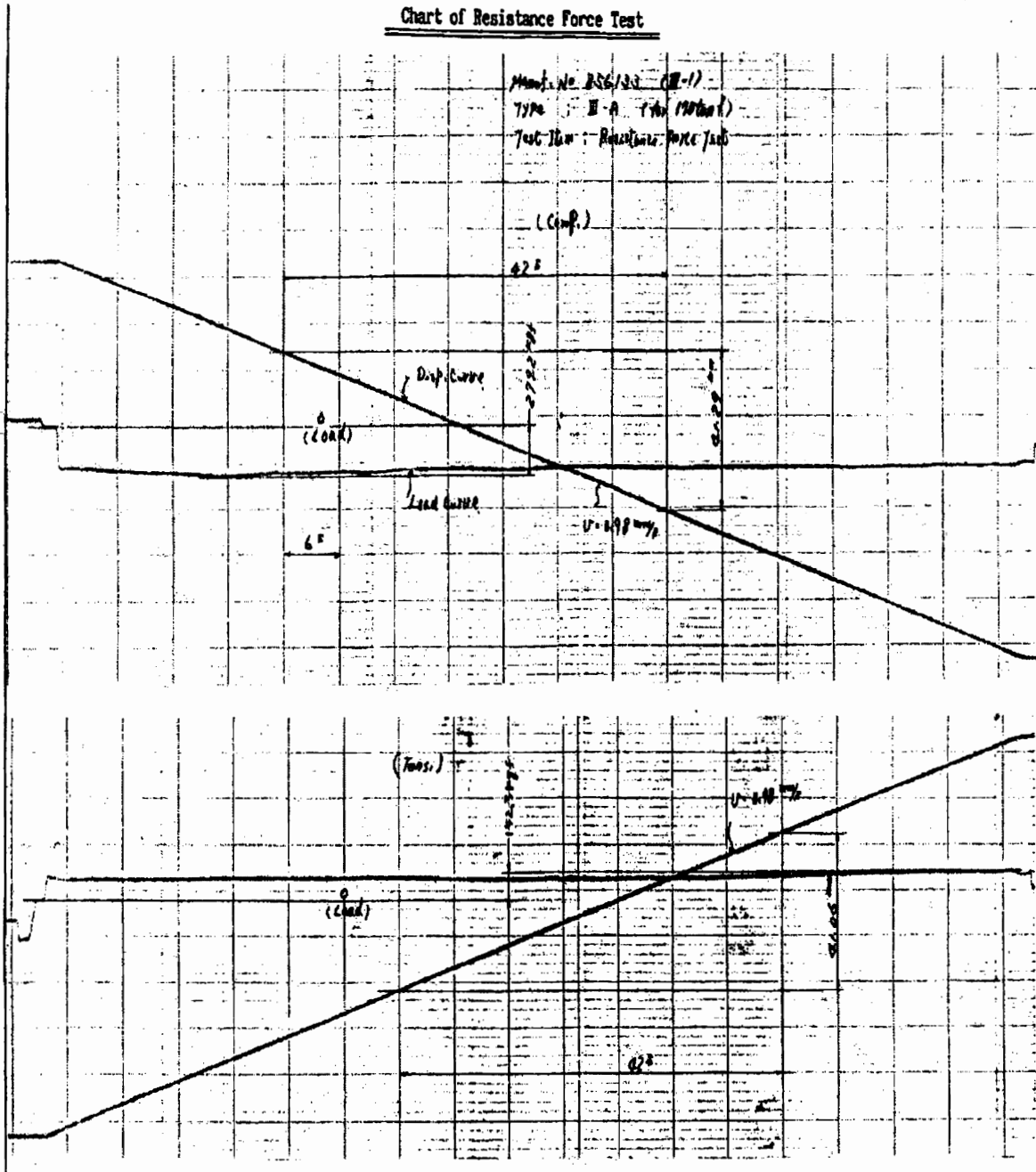
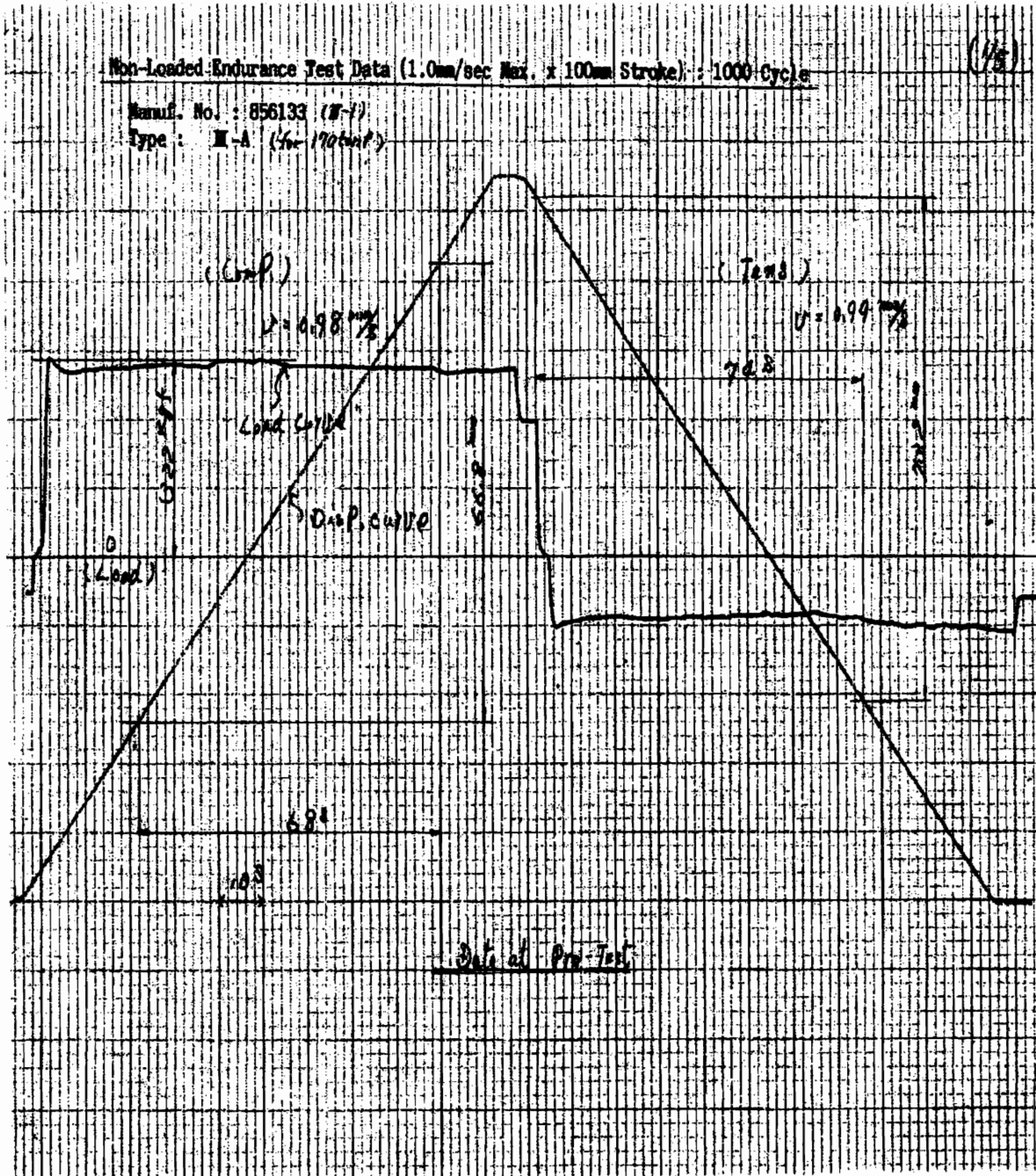

Chart of Non-Loaded Endurance Test



ПРОТОКОЛ ОТ ОКОНЧАТЕЛНИ ИЗПИТАНИЯ НА ХИДРОАМОРТИСЬОР

1. ОБЩИ ДАННИ

Тип _____ : _____ Тип V
Номинално натоварване: 50 tonf
Ефективен удар : 100 mm

2. РЕЗУЛТАТИ ОТ ИЗПИТВАНЕ И ПРОВЕРКА

2.1. Изпитание за функционалност

Изпитания		Критерий	Фактически данни			Оценка	
Изпитание за натоварване	Динамично изпитание	Обща промяна (δ Общо) Мах. 4.0 mm	Натиск	Мех. разстояние Отклонение (D)	Обща промяна (δ Общо)		
	Статично изпитание		Опън	Мех. разстояние Отклонение (D)	Обща промяна (δ Общо)		
	Изпитание за теч на масло	0.5 ~ 2.0 mm/sec	Натиск	Скорост			
			Опън	Скорост			
Изпитание за ускорение (Блокиране при преместване)	1.0 ~ 3.0 mm/sec		Натиск	Скорост			
			Опън	Скорост			
Изпитание за съпротивление	Скорост		Натиск	Скорост			
	Мах. 1.0 mm/sec						
	Сила на съпротивление		Опън	Скорост			
	Мах. 350 kgf						
Изпитание за теч на масло		Няма теч на масло					

2.2. Изпитание за якост "ИЗПИТАН" (Подробности са представени в приложените протоколи)

2.3. Проверка на размерите

2.4. Оглед

2.5. Проверка на идентификационната маркировка

3. ЗАБЕЛЕЖКИ

oscilloscope Photographs of Loading Test (Dynamic Test) : Lessajou's Figure

- (1) The horizontal scale represents 1.0 mm per major division.
 (2) The vertical scale represents 25 tonf per major division.

Type V (for 50 tonf)

(5 Hz)

(10 Hz)

(5 Hz)

(10 Hz)

Type : V (V-1)

Manuf. No. : 856153

Mechanical Gap (G)		
Comp.	5 Hz	0.5 mm
	10 Hz	
Tens.	5 Hz	
	10 Hz	

Total Change (δ Total)		
Comp.	5 Hz	3.2 mm
	10 Hz	3.2 mm
Tens.	5 Hz	3.6 mm
	10 Hz	3.4 mm

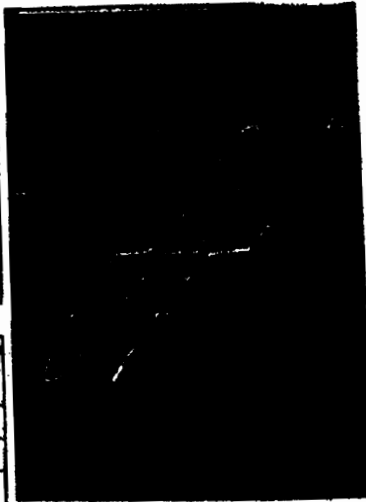

Type : V (V-2)

Manuf. No. : 856154

Mechanical Gap (G)		
Comp.	5 Hz	0.5 mm
	10 Hz	
Tens.	5 Hz	
	10 Hz	

Total Change (δ Total)		
Comp.	5 Hz	3.1 mm
	10 Hz	2.6 mm
Tens.	5 Hz	3.6 mm
	10 Hz	3.2 mm

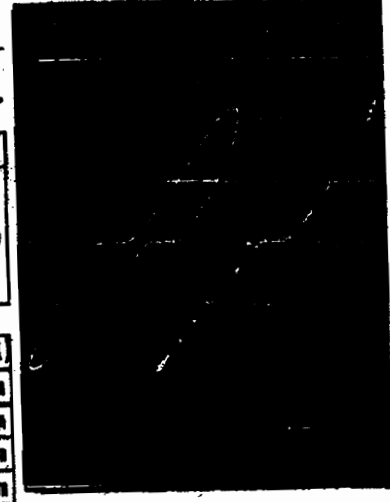

(5 Hz)

(10 Hz)

(5 Hz)

(10 Hz)

Type : V (V-3)

Manuf. No. : 856155

Mechanical Gap (G)		
Comp.	5 Hz	0.5 mm
	10 Hz	
Tens.	5 Hz	
	10 Hz	

Total Change (δ Total)		
Comp.	5 Hz	3.2 mm
	10 Hz	2.8 mm
Tens.	5 Hz	3.3 mm
	10 Hz	3.2 mm



Type : V (V-4)

Manuf. No. : 856156

Mechanical Gap (G)		
Comp.	5 Hz	0.5 mm
	10 Hz	
Tens.	5 Hz	
	10 Hz	

Total Change (δ Total)		
Comp.	5 Hz	3.1 mm
	10 Hz	2.8 mm
Tens.	5 Hz	3.4 mm
	10 Hz	3.0 mm

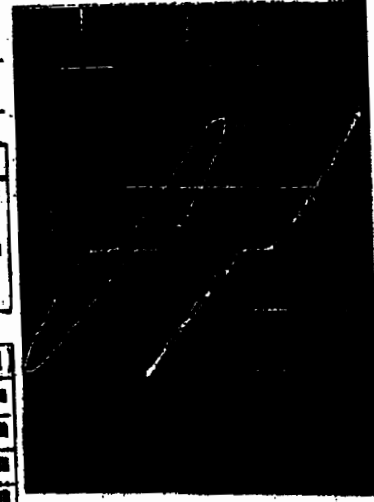

Chart of Loading Test (Bleed Rate Test)

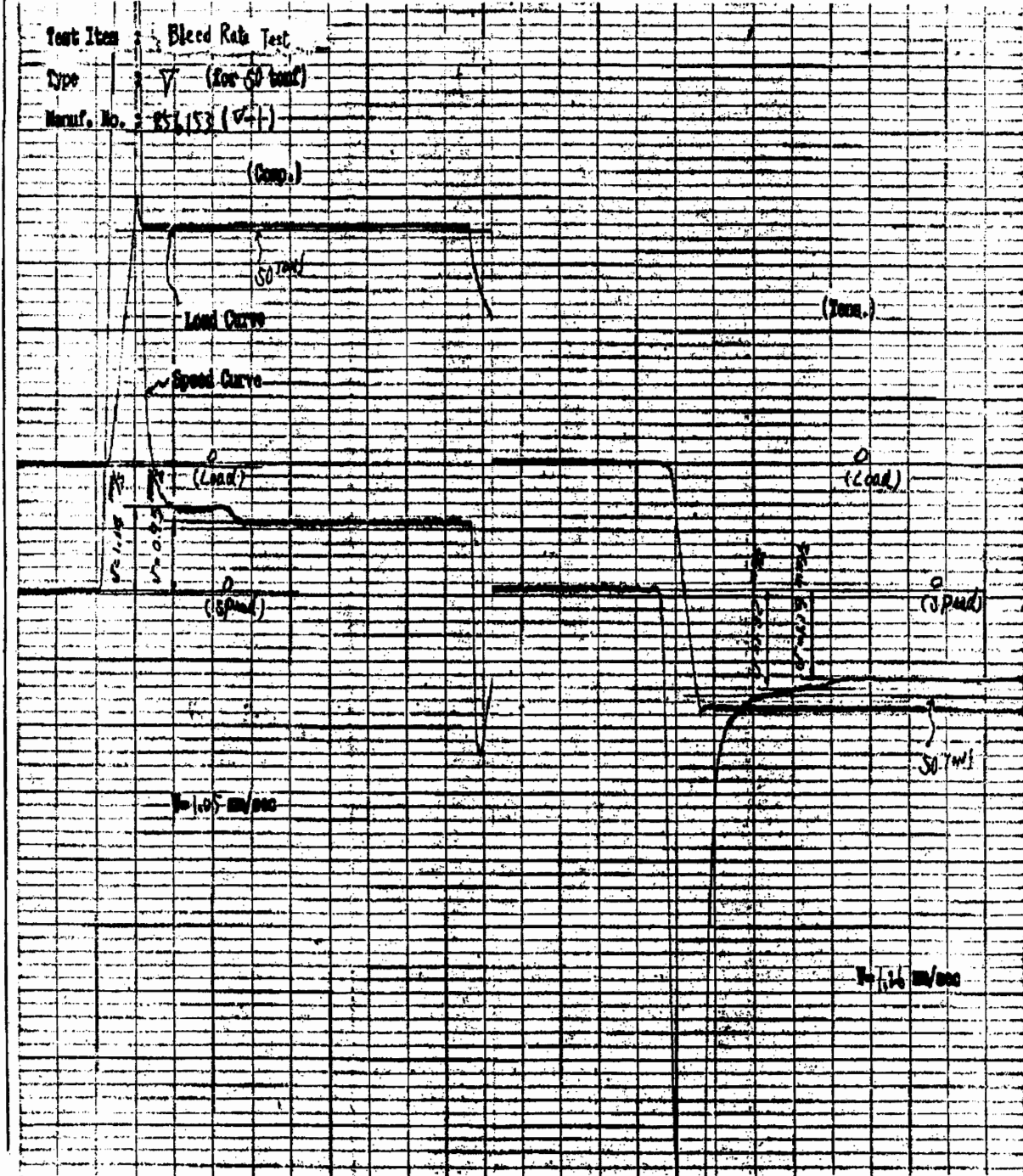

Chart of Velocity Test (Lock-Up Rate Test)

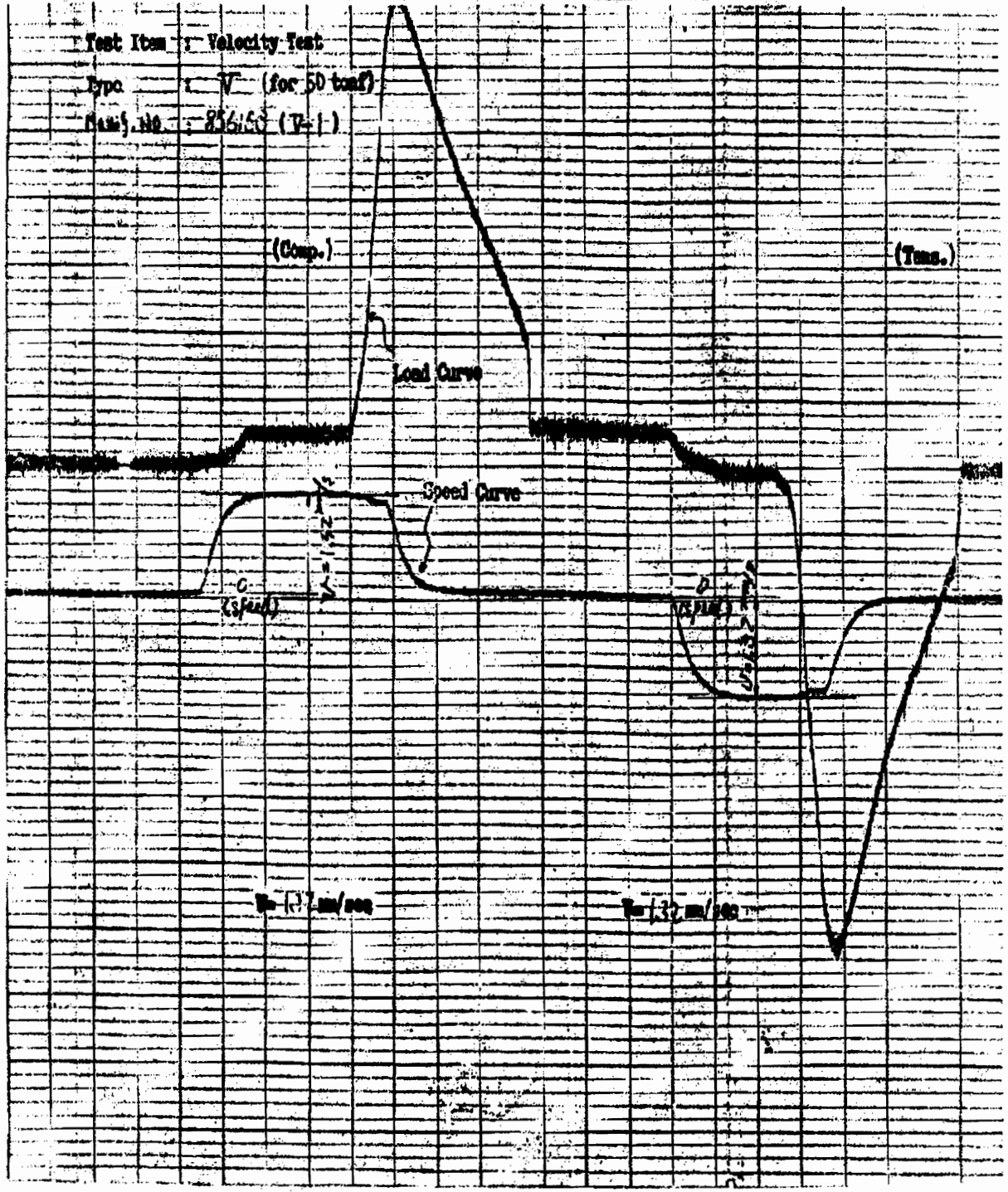

Chart of Resistance Force Test

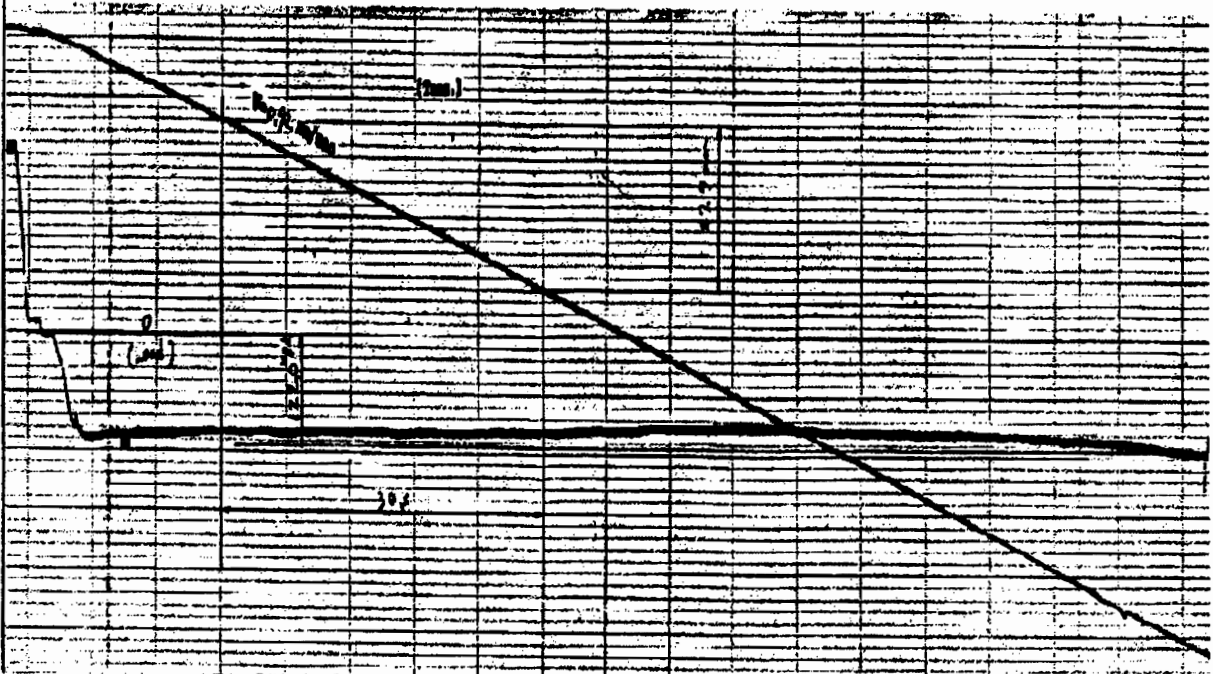
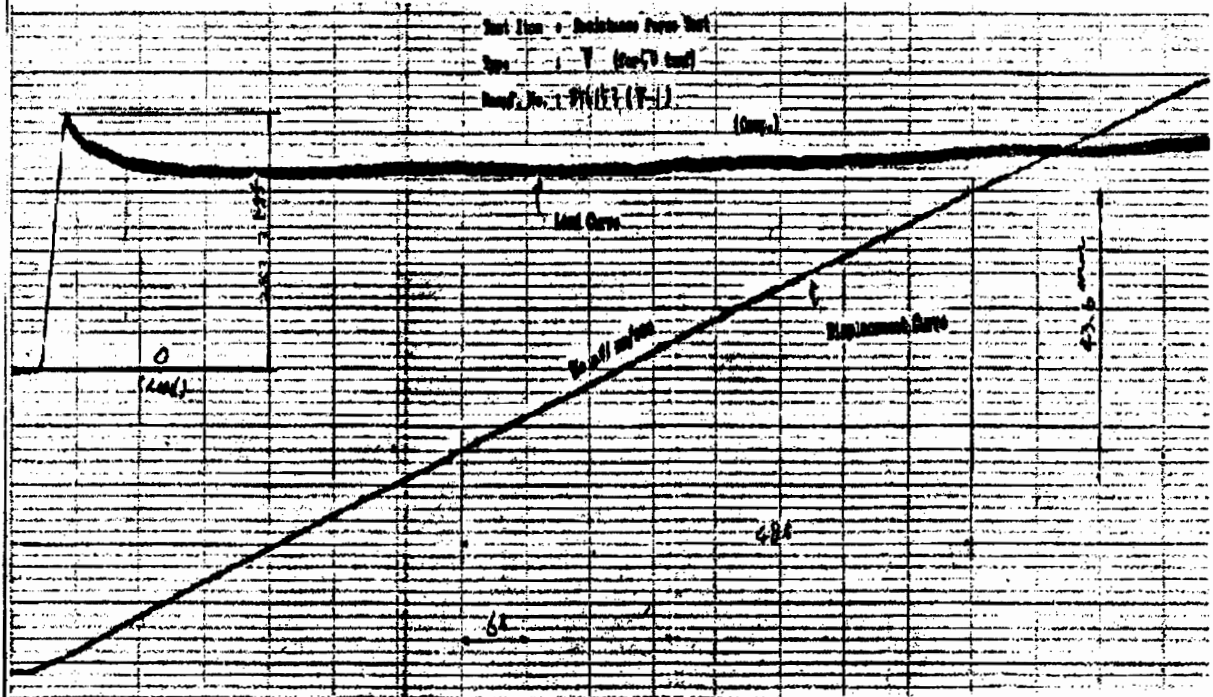

Chart of Non-Loaded Endurance Test

Non-Loaded Endurance Test Data (1.0mm/sec Max. x 100mm Stroke) : Cycle

(1/5)

Manuf. No. : 856153 (V-1)
Type : V (for 50 tonf)

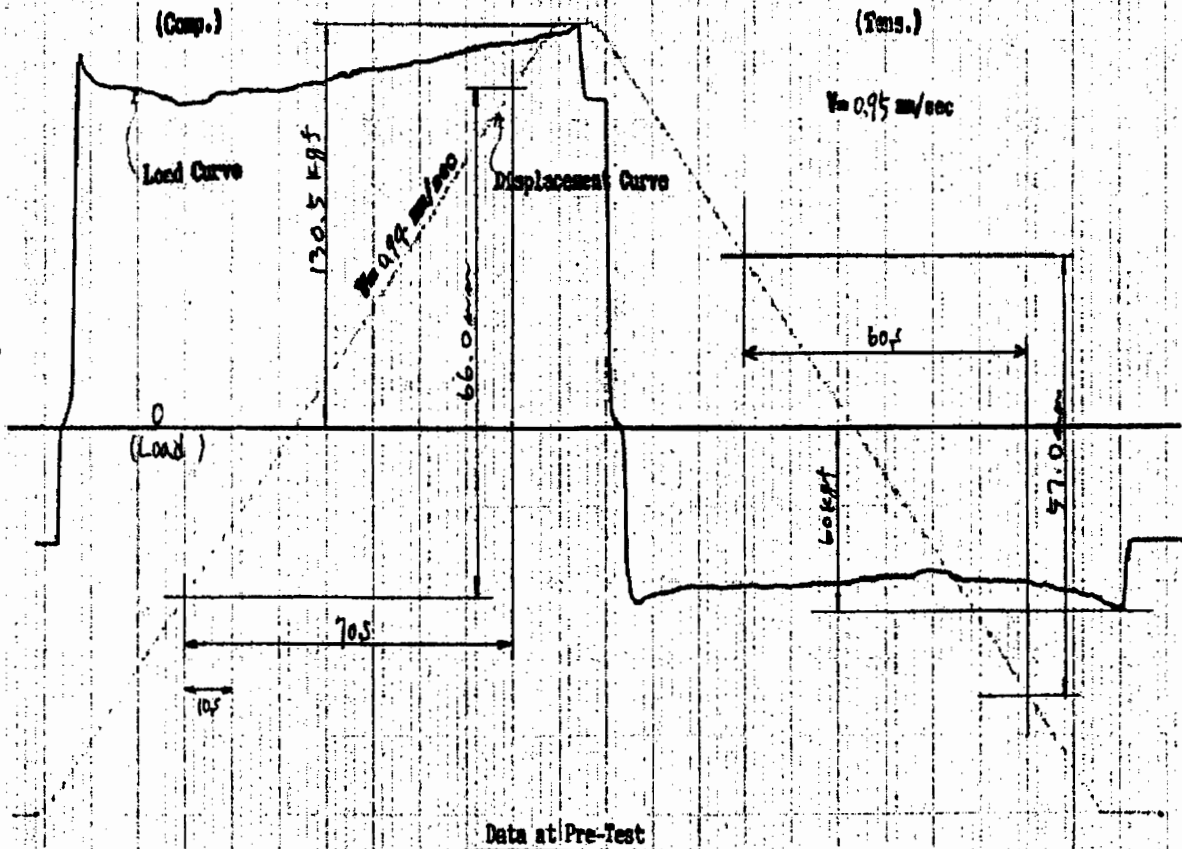
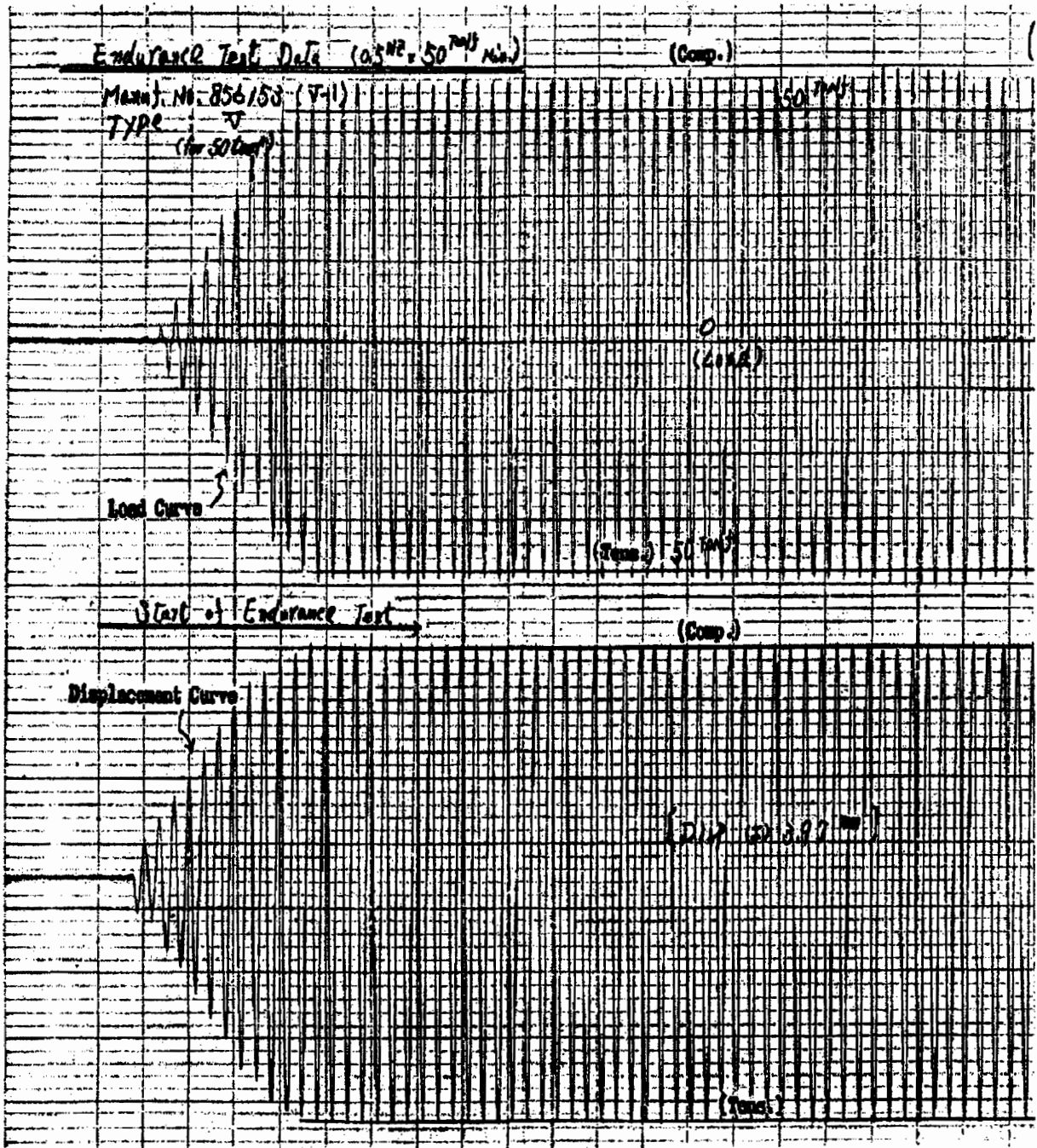

Chart of Loaded Endurance Test



ПРОТОКОЛ ОТ ОКОНЧАТЕЛНИ ИЗПИТАНИЯ НА ХИДРОАМОРТИСЬОР

1. ОБЩИ ДАННИ

Тип _____ : Тип VII
Номинално натоварване: 10 tonf
Ефективен удар : 100 mm

2. РЕЗУЛТАТИ ОТ ИЗПИТВАНЕ И ПРОВЕРКА

2.1. Изпитание за функционалност

Изпитания		Критерий	Фактически данни			Оценка
Изпитание за натоварване	Динамично изпитание		Натиск	Мех. разстояние		
	Статично изпитание	Отклонение (D)				
Изпитание за теч на масло	Изпитание за теч на масло	0.5 ~ 2.0 mm/sec	Опън	Мех. разстояние		Обща промяна (δ Общо)
			Отклонение (D)			
Изпитание за ускорение (Блокиране при преместване)	Изпитание за ускорение (Блокиране при преместване)	1.0 ~ 3.0 mm/sec	Натиск	Скорост		
			Опън	Скорост		
Изпитание за съпротивление	Изпитание за съпротивление	Скорост Мах. 1.0 mm/sec Сила на съпротивление Мах. 200 kgf	Натиск	Скорост		
			Опън	Скорост		
				Скорост		
				Скорост		
Изпитание за теч на масло		Няма теч на масло				

2.2. Изпитание за якост "ИЗПИТАН" (Подробности са представени в приложените протоколи)

2.3. Проверка на размерите

2.4. Оглед

2.5. Проверка на идентификационната маркировка

3. ЗАБЕЛЕЖКИ

Oscilloscope Photographs of Loading Test (Dynamic Test) : Lessajou's Figure

- (1) The horizontal scale represents 1.0 mm per major division. *Type VI-1 (for 10 ton²)*
 (2) The vertical scale represents 5 tonf per major division.
 (5 Hz) (10 Hz)

Type : VI-1 (VI-1)
 Manuf. No. : 856229

Mechanical Gap (G)		
Comp.	5 Hz	0.2 mm
	10 Hz	
Tens.	5 Hz	
	10 Hz	

Total Change (% Total)		
Comp.	5 Hz	1.70 mm
	10 Hz	1.60 mm
Tens.	5 Hz	1.70 mm
	10 Hz	1.60 mm

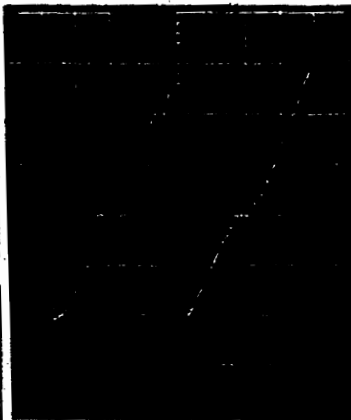

Type : VI-1 (VI-2)
 Manuf. No. : 856230

Mechanical Gap (G)		
Comp.	5 Hz	0.2 mm
	10 Hz	
Tens.	5 Hz	
	10 Hz	

Total Change (% Total)		
Comp.	5 Hz	1.70 mm
	10 Hz	1.60 mm
Tens.	5 Hz	1.70 mm
	10 Hz	1.60 mm

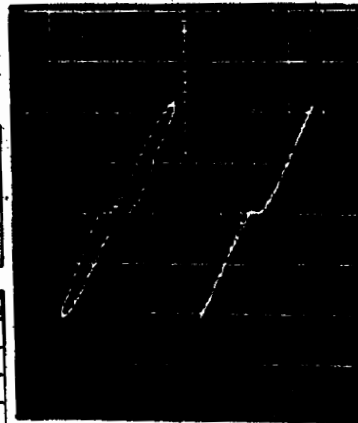

Type : VI-1 (VI-3)
 Manuf. No. : 856231

Mechanical Gap (G)		
Comp.	5 Hz	0.2 mm
	10 Hz	
Tens.	5 Hz	
	10 Hz	

Total Change (% Total)		
Comp.	5 Hz	1.70 mm
	10 Hz	1.80 mm
Tens.	5 Hz	1.70 mm
	10 Hz	1.80 mm

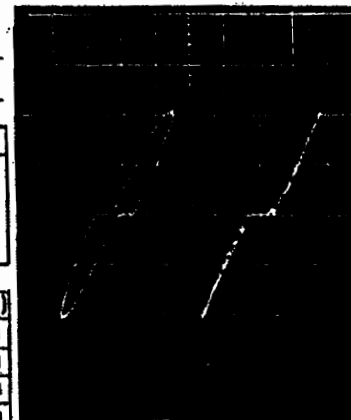

Type : VI-1 (VI-4)
 Manuf. No. : 856232

Mechanical Gap (G)		
Comp.	5 Hz	0.2 mm
	10 Hz	
Tens.	5 Hz	
	10 Hz	

Total Change (% Total)		
Comp.	5 Hz	1.75 mm
	10 Hz	1.70 mm
Tens.	5 Hz	1.75 mm
	10 Hz	1.90 mm

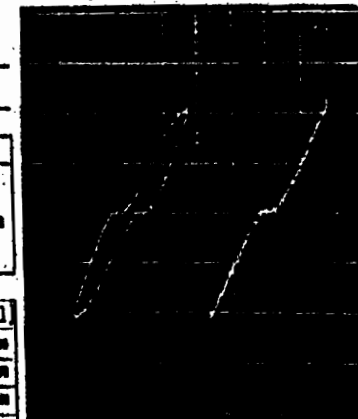

Chart of Loading Test (Blood Rate Test)

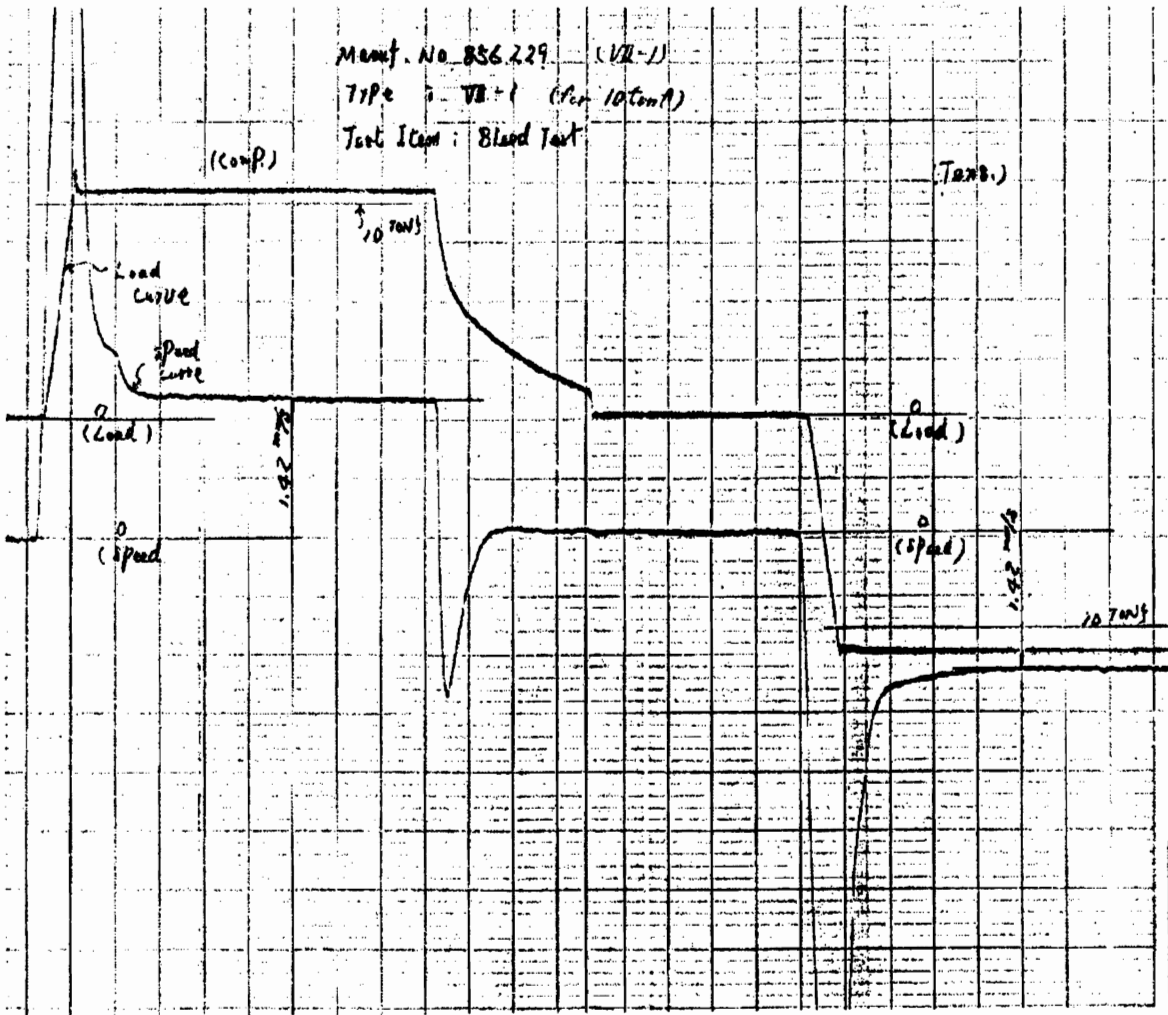

Chart of Velocity Test (Lock-Up Rate Test)

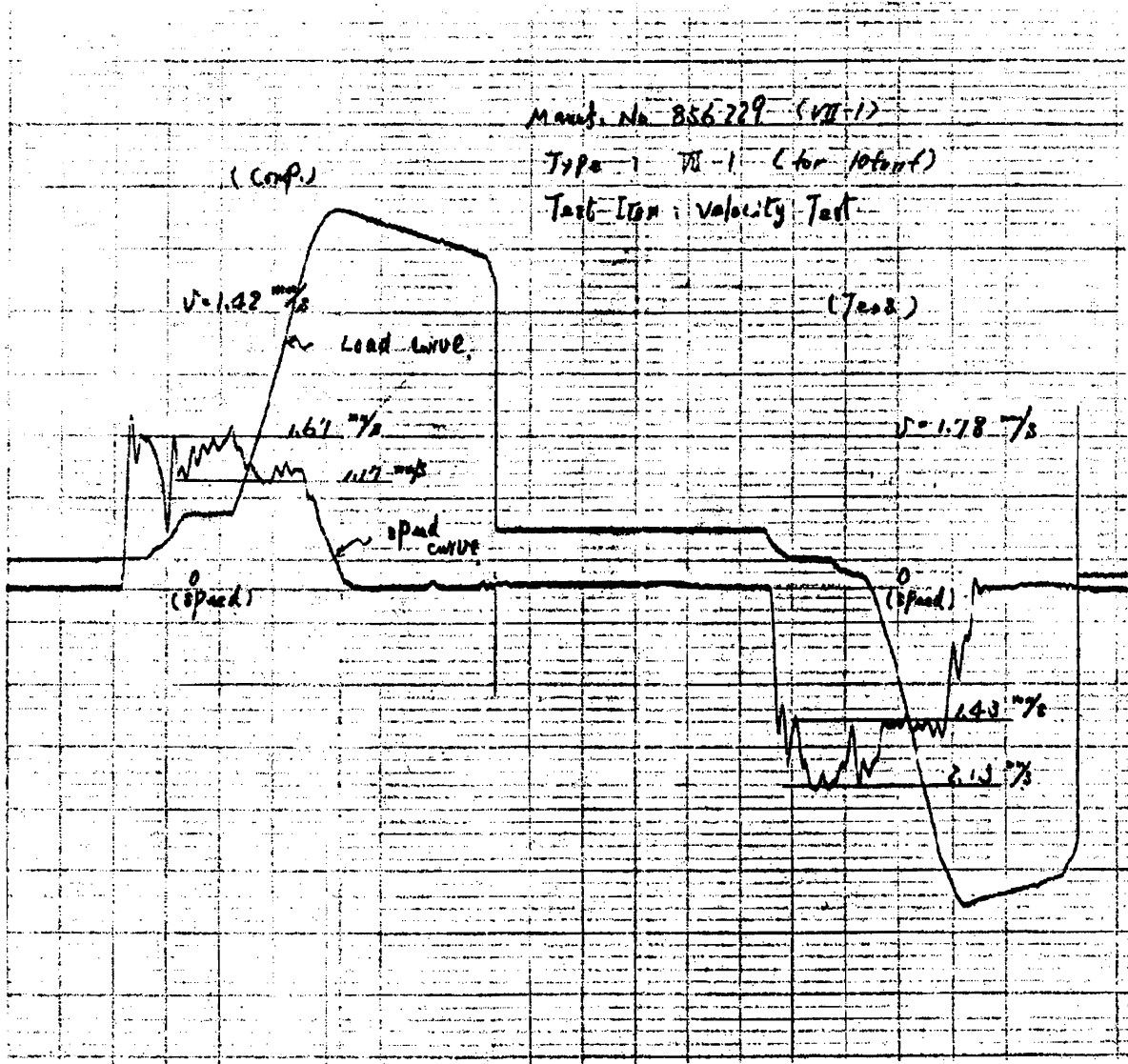

Chart of Resistance Force Test

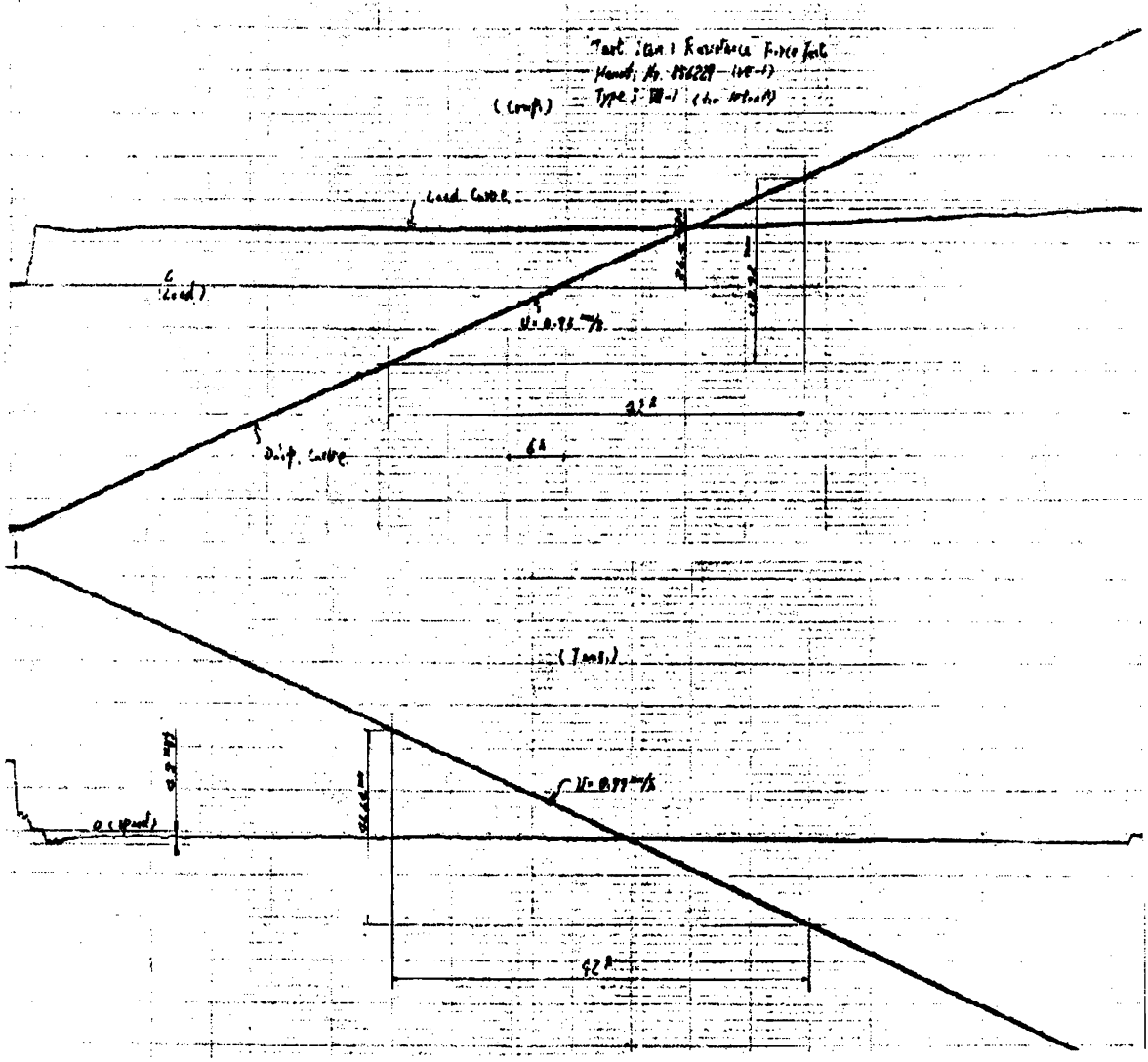

Chart of Non-Loaded Endurance Test

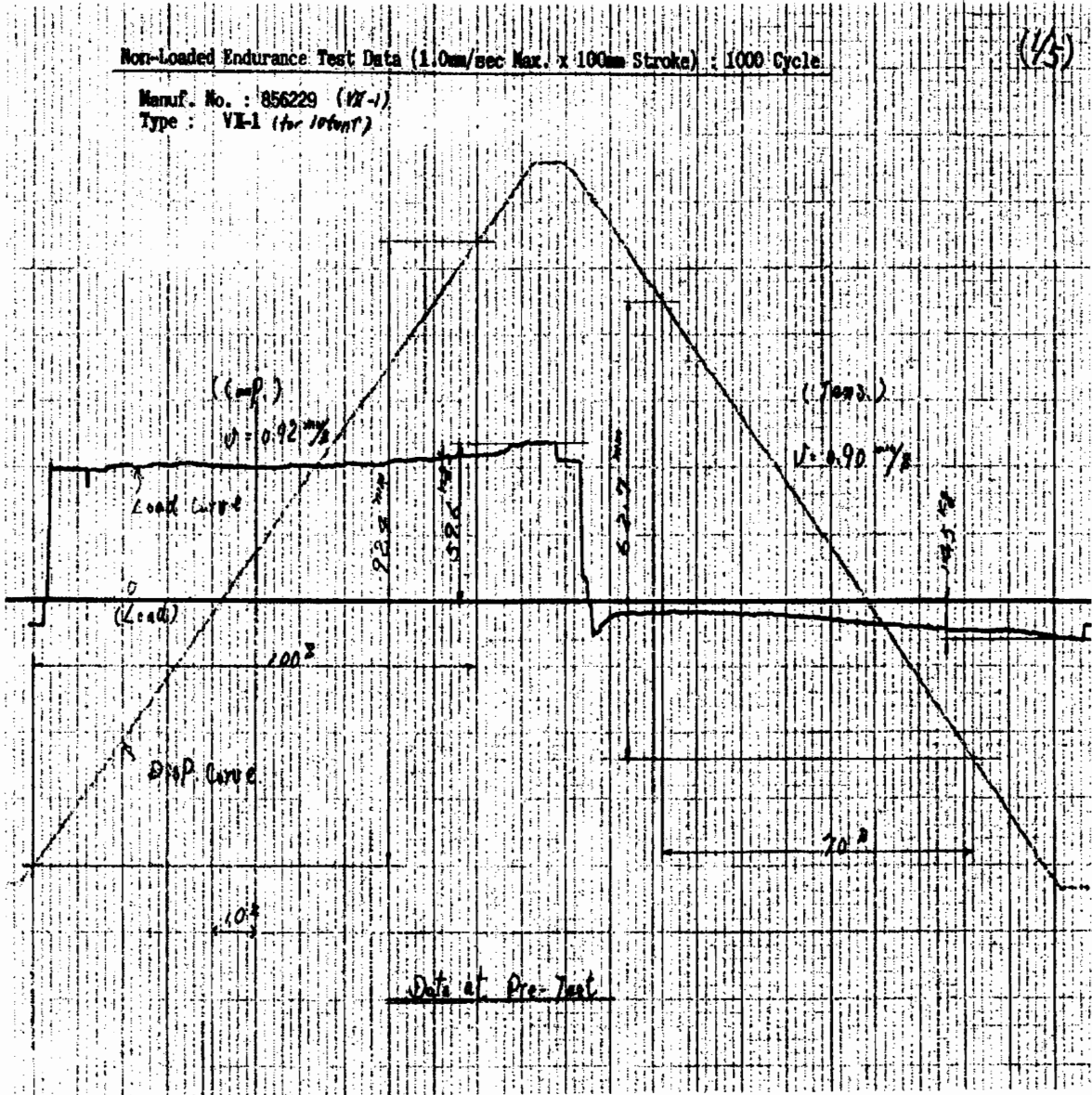
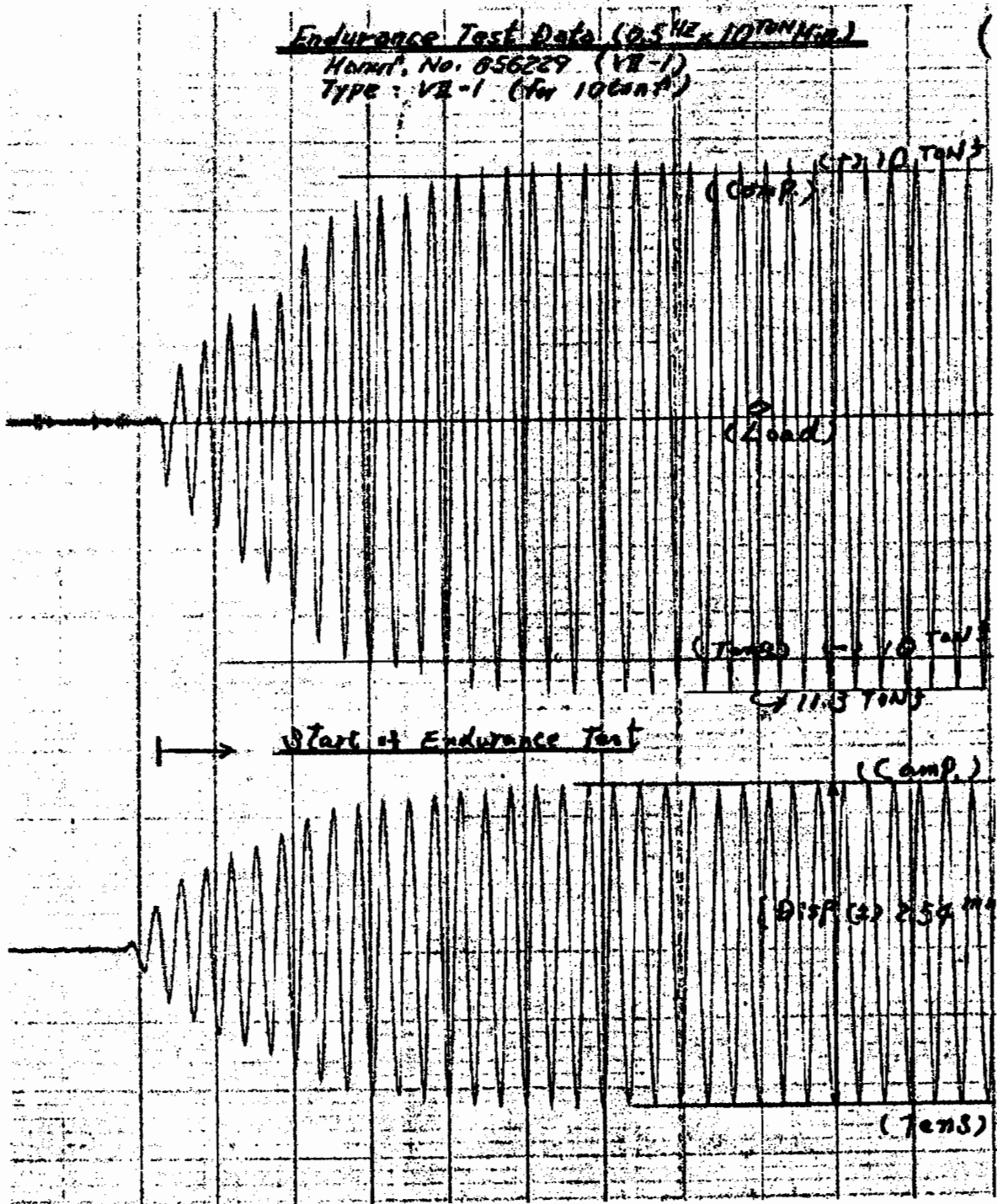

Chart of Loaded Endurance Test



УКАЗАНИЯ

За подготовка на заявлението и на офертата

1. Общи условия

1.1. Редът и условията, при които ще се определи изпълнител на обществената поръчка са съгласно Закона за обществените поръчки (ЗОП). Процедурата за възлагане на обществената поръчка дава равни възможности за участие на всички кандидати/участници, отговарящи на изискванията на възложителя.

1.2. Документацията за участие в процедурата и разясненията по нея се публикуват в Регистъра за обществени поръчки и в Профила на купувача на Интернет адреса, посочен в т. т. I.1) от обявлението.

1.3. При изготвяне на заявлението или офертата всеки кандидат или участник трябва да се придържа точно към обявените от възложителя условия.

1.4. До изтичането на срока за подаване на заявленията или офертите всеки кандидат или участник в процедурата може да промени, допълни или да оттегли заявлението или офертата си.

1.5. Всеки кандидат или участник в процедура за възлагане на обществена поръчка има право да представи само едно заявление и само една оферта.

1.6. Кандидатите/Участниците са длъжни да съблюдават сроковете и условията, посочени в обявлението и документацията за участие в процедурата на договаряне с обявление.

1.7. Кандидатите/Участниците нямат право да използват документ или информация от документацията за участие в процедурата за цели различни от подготовката на заявлението и офертата за срока на подготовката им и до 5 /пет/ години след това.

2. Подготовка на заявлението за участие в процедурата

„Кандидат” е физическо или юридическо лице или тяхно обединение, което е подало заявление за участие в процедура на договаряне с обявление.

2.1. Всеки кандидат може да подаде заявление за участие в предварителния подбор в срока посочен в т.IV.3.4) от обявлението.

2.2. Заявлението за участие в предварителния подбор трябва да съдържа:

2.2.1. **Списък на документите и информацията, съдържащи се в заявлението**, подписан от участника (лице с представителни функции).

Документът се представя в оригинал.

2.2.2. **Представяне на кандидата**, което включва:

2.2.2.1. **Единен идентификационен код** по чл. 23 от Закона за търговския регистър, БУЛСТАТ и/или друга идентифицираща информация в съответствие със законодателството на държавата, в която кандидатът е установен, както и адрес, включително електронен, за кореспонденция при провеждането на процедурата.

Документът се изготвя по приложения образец на Информационен лист към настоящата документация и се представя в оригинал. Подписва се задължително от лице с представителни функции и се представя в оригинал.

2.2.2.2. **Декларация по чл. 47, ал. 9 от ЗОП** за отсъствие на обстоятелствата по чл. 47, ал. 1, ал. 2, т. 2а и ал. 5 от ЗОП.

Декларацията се подписва и се подава от лицата, представляващи кандидата (по чл. 47, ал. 4 от ЗОП). Документът се изготвя по приложения образец на Декларация към настоящата документация и се представя в оригинал. Кандидатите са длъжни в процеса на провеждане на процедурата да уведомяват Възложителя за всички настъпили промени в обстоятелствата в 7-дневен срок от настъпването им.

В декларацията се включва и информация относно публичните регистри, в които се съдържат посочените обстоятелства, или компетентния орган, който съгласно законодателството на държавата, в която кандидатът е установен, е длъжен да предоставя информация за тези обстоятелства служебно на възложителя.

2.2.3. **Доказателства за упражняване на професионална дейност по чл. 49, ал. 1 и 2 от ЗОП: не се изискват.**

2.2.4. **Доказателства за икономически и финансови възможности по чл.50 от ЗОП: не се изискват.**

2.2.5. Оригинал на банкова гаранция за участие или копие от документа за внесена гаранция под формата на парична сума

Участникът представя гаранция за участие в размера, указан в т. III.1.1) от обявлението в една от следните форми:

2.2.5.1. парична сума, внесена по следните банкови реквизити: банка: ОБЩИНСКА БАНКА АД - Банков код/ SWIFT/BIC: SOMBBGSF, разпл. сметка в лева: BG88 SOMB 9130 1041 8716 02, разпл. сметка в евро: BG70 SOMB 9130 1441 8716 02 с титуляр "АЕЦ Козлодуй" ЕАД или в брой в касата на "АЕЦ Козлодуй" ЕАД, за процедура на договаряне с обявление с предмет: "Доставка на хидроамортизтори за 5 и 6 блок".

Документът се представя в заверено копие с гриф "Вярно с оригинала", свеж печат и подпис от лице с представителни функции.

2.2.5.2. банкова гаранция (неотменима) със срок на валидност 120 дни от крайният срок за подаване на офертите.

Документът се изготвя по образеца към настоящата документация и се представя в оригинал

2.2.6. Доказателства за техническите възможности и/или квалификация по чл. 51 от ЗОП, посочени от възложителя в обявлението за обществена поръчка:

2.2.6.1. Сертификат, удостоверяващ съответствието на системата за осигуряване на качеството на кандидата със стандарт за системи за управление на качеството ISO 9001:2008.

Документът се представя в заверено с гриф "Вярно с оригинала" копие, свеж печат и подпис от лице с представителни функции.

2.2.7. Декларация за липса на свързаност с друг участник или кандидат в съответствие с чл. 55, ал. 7 от ЗОП, както и за липса на обстоятелство по чл. 8, ал.8 от ЗОП.

Документът се изготвя по приложения образец на Декларация към настоящата документация. Декларацията се подписва задължително от лице с представителни функции и се представя в оригинал.

2.2.8. Декларация за видовете работи от предмета на поръчката, които ще се предложат на подизпълнители и съответстващият на тези работи дял в проценти от стойността на обществената поръчка, и предвидените подизпълнители.

Декларацията се подписва задължително от лице с представителни функции и се представя в оригинал.

2.2.9. Декларация от подизпълнителя за съгласие да участва като такъв при изпълнението на обществената поръчка с предмет: "Доставка на хидроамортизтори за 5 и 6 блок".

Декларацията се подписва задължително от лице с представителни функции и се представя в оригинал.

2.2.10. Декларация за приемане на условията в проекта на договор.

Документът се изготвя по приложения образец на Декларация към настоящата документация. Декларацията се подписва задължително от лице с представителни функции и се представя в оригинал.

2.2.11. Декларация за подаване на оферта.

Документът се изготвя по приложения образец на Декларация към настоящата документация. Декларацията се подписва задължително от лице с представителни функции и се представя в оригинал.

2.2.12. Друга информация, посочена в обявлението и документацията за участие:

2.2.12.1. Декларация за производителя на оборудването, което ще бъде предложено. Свободен текст представя се в оригинал, като се посочва производителя и страната на произход.

2.2.12.2. Представителни документи (сертификати, разрешения и др.), че производителят е квалифициран за проектиране и производство на хидроамортизтори за атомни централи.

2.2.12.3. Надлежно оформен от производителя документ, даващ разрешение за продажба (дистрибуция) на стоките (в случай, че участникът не е производител). Представя се във вид на ксерокопие заверено с гриф "Вярно с оригинала" подпис и печат.

2.2.12.4. **Списък на доставките, които са еднакви или сходни с предмета на обществената поръчка, изпълнени през последните три години, считано от датата на подаване на заявлението, с посочване на стойностите, датите и получателите, заедно с доказателство за извършената доставка – за декларирания производител на хидроамортисьорите.**

Доказателствата за извършената доставка се предоставят под формата на удостоверение (ксерокопие заверено с гриф “Вярно с оригинала”, подпис и печат), издадено от получателя или от компетентен орган, или чрез посочване на публичен регистър, в който е публикувана информация за доставката или услугата.

2.2.13. Когато кандидат доказва съответствието си с изискванията за финансово и икономическо състояние, за технически възможности и/или квалификация с възможностите на трети лица, освен документите, определени от възложителя за доказване на съответните възможности, кандидатът или участникът представя доказателства, че при изпълнението на поръчката ще има на разположение ресурсите на третите лица.

2.2.14. Когато кандидат в процедурата е обединение:

2.2.14.1. Към заявлението за участие се прилага копие на договора за обединение, а когато в договора не е посочено лицето, което представлява участниците в обединението – и документ, подписан от лицата в обединението, в който се посочва представляващият. Документът/ите се представя/т заверен/и с гриф “Вярно с оригинала”, свеж печат и подпис от лице с представителни функции.

2.2.15. Когато кандидат в процедурата е обединение, което не е юридическо лице:

2.2.15.1. Документите по т. 2.2.2.1 и т. 2.2.2.2 се представят за всяко физическо или юридическо лице, включено в обединението

2.2.15.2. Документите по т. 2.2.3., т.2.2.4., т. 2.2.6. се представят само за участниците, чрез които обединението доказва съответствието си с изискването по чл. 49, ал.1, посочено в обявлението и минималните изисквания, посочени в т. III.2.3) от обявлението. В случаите по чл. 49 от ЗОП, изискването за регистрация се доказва от участника в обединението, който ще изпълни съответната дейност.

2.3. Когато кандидат в процедура е чуждестранно физическо или юридическо лице или техни обединения, заявлението се подава на български език, документите по т.2.2.2 се представят в официален превод, а всички останали документи, се представят и в превод.

2.4. Изисквания за представяне на заявлението.

2.4.1. Всички документи, свързани със заявлението следва да са на български език или да са придружени с превод на български език.

2.4.2. Желателно е заявлението да бъде поставено в папка и подредено по реда, посочен в т.2.2.1. от настоящите указания.

2.4.3. Заявлението се представя в запечатан непрозрачен плик от кандидата или от упълномощен от него представител лично или по пощата с препоръчано писмо с обратна разписка на адрес: гр.Козлодуй, “АЕЦ Козлодуй” ЕАД, Централно деловодство. Върху плика кандидатът изписва **“Заявление за участие в процедура на договаряне с обявление с предмет: “Доставка на хидроамортисьори за 5 и 6 блок”**, точното си наименование, адрес по регистрация, адрес за кореспонденция, телефон и по възможност факс и електронен адрес.

2.4.4. При приемане на заявлението върху плика се отбелязват поредният номер, датата и часът на получаването и посочените данни се записват във входящ регистър, за което на приносителя се издава документ.

2.4.5. Възложителят не приема заявления, съобщени по телефона или изпратени по факс или електронен път.

2.4.6. При предварителния подбор възложителят няма право да изисква и кандидатът няма право да представя оферта.

2.4.7. Възложителят изпраща покана за участие в договарянето до избраните кандидати в 7-дневен срок, определен по реда на чл. 79, ал.13 от ЗОП.

3. Подготовка на офертата за участие в процедурата

„Участник” е физическо или юридическо лице или тяхно обединение, което е представило оферта.

3.1. Оферта за участие в процедура на договаряне с обявление подава кандидат, който е получил писмена покана от Възложителя.

3.2. Участникът представя офертата си в срок, посочен в поканата за участие в договарянето.

3.3. Офертата се изготвя по образца, приложен към документацията за участие в процедурата. Условието в образците от документацията за участие са задължителни за участниците и не могат да бъдат променени от тях.

3.4. Офертата се представя в писмен вид на хартиен носител.

3.5. Всички разходи по изготвяне и подаване на офертите са за сметка на участниците.

4. Съдържание на офертата и изисквания при изготвянето ѝ

4.1. Офертата на участника съдържа:

4.1.1. “Техническо предложение”, което трябва да съдържа документите по т. I. от образца на офертата;

4.1.1.1. Документи доказващи съответствието на предлаганите хидроамортизатори с изискванията на т.2.1., 2.2., 2.5., 2.7. от Техническо задание № 2014.ЗО.РО.00.ТЗ.1255. Документите се представят, като заверено с гриф “Вярно с оригинала” копие, свеж печат и подпис от лице с представителни функции;

4.1.1.2. Спецификация на оборудването, предмет на доставка с включени наименования, описание и технически характеристики (физически и геометрични характеристики описани от Възложителя в т.2.3. от Техническото задание), стандарти, гаранционен срок и условия, срок за доставка и др., които трябва да бъдат специфицирани в съответствие с изискванията на техническото задание и образца по т.I.2. към офертата. Навсякъде в спецификацията където мерната единица е “комплект” следва да се опише съдържанието на комплекта;

4.1.1.3. Декларация по чл.33, ал. 4 от ЗОП (ако е приложимо).

Забележка: Всяка информация, невключена в декларацията по чл. 33, ал. 4 от ЗОП, подлежи на публикуване в Профила на купувача, съгласно чл. 22б от ЗОП.

4.1.1.4. Друга информация, ако участникът смята за необходимо да представи.

4.1.2. “Ценово предложение”, което съдържа ценова таблица с единична и обща цена на предлаганото оборудване (задължително се попълват условията на доставка):

4.1.2.1. Особени условия за предлаганата цена:

4.1.2.1.1. Участници с фирмена регистрация извън Р. България предлагат цена при условия на доставка DAP площадка на "АЕЦ Козлодуй" ЕАД съгласно INCOTERMS'2010 без ДДС , като за целите на сравнението на цените по офертите предлагачи тези условия на доставка, се прибавят евентуалните мита и други такси които са в тежест на Възложителя и той ще заплати при внос без ДДС (преценката за размера на допълнителните разходи се извършва от комисията съобразно действащото митническо законодателство);

4.1.2.1.2. Участниците с регистрация на територията на Р. България предлагат цена при условия на доставка DDP площадка на "АЕЦ Козлодуй" ЕАД съгласно INCOTERMS'2010, без ДДС. Тези участници не попълват колони: “Преференциален режим и Документи който ще се осигурят от Изпълнителя във връзка с преференциалния режим”, “Митнически тарифен номер”, “Размер на митните сборове, ако такива ще се дължат от Възложителя”.

4.1.2.1.3. Участниците, офертиращи при условие DAP площадка на "АЕЦ Козлодуй" ЕАД съгласно INCOTERMS'2010 и предлагачи стоки с произход, за който може да се ползва преференциален режим на внос от Възложителя, указват преференциалния режим в офертата си и документа който ще осигурят във връзка с това.

4.1.2.1.4. Участниците, офертиращи при условие DAP площадка на "АЕЦ Козлодуй" ЕАД съгласно INCOTERMS'2010 в ценовата таблица указват митническия тарифен номер на стоката.

4.1.2.1.5. Цените дадени в чужда валута за целите на сравнените се приравняват към лева по фиксинга на Българска народна банка в деня на отваряне на ценовите оферти.

4.1.3.Посочените в офертата цени подлежат на договаряне, но се фиксират със сключването на договор.

4.1.4. Допуснати в офертата технически грешки и пропуски в определянето на цената са единствено за сметка на участниците.

4.1.5. Участникът задължително предлага начин на плащане в съответствие с проекта на

договор, приложен към настоящата документация.

4.1.6. В случай че има несъгласие с някоя от клаузите на проекта на договора, участника прилага и Предложение за изменение и/или допълнение на клаузите на проекта на договор.

4.2. Офертата и всички документи, които са част от нея, следва да бъдат представени в оригинал или да са заверени, когато са ксерокопия, с гриф “вярно с оригинала“, подпис на лицето, представляващо участника и свеж печат.

4.3. Документите и данните в офертата се подписват само от лица с представителни функции, упълномощени за това лица, за което се изисква представяне на нотариално заверено пълномощно за изпълнение на такива функции.

4.4. Всички документи, свързани с офертата следва да са на български език или да са придружени с превод на български език.

4.5. В офертата и приложените документи не се допускат никакви вписвания между редовете, изтривания или корекции, освен ако са заверени с подписа на лицето представляващо участника и свеж печат.

4.6. Желателно е “Техническо предложение” и “Ценово предложение” да бъдат поставени в папки.

5. Окомплектоване и подаване на офертата

5.1. Офертата се представя в запечатан непрозрачен плик от участника или от упълномощен от него представител лично или по пощата с препоръчано писмо с обратна разписка (респ. чрез куриерска служба). Върху плика се посочва наименование на участника, адрес за кореспонденция, телефон и по възможност факс и електронен адрес. На плика се записва “Оферта за участие в процедура на договаряне с обявление с предмет: **“Доставка на хидроамортизъри за 5 и 6 блок”**”.

5.2. Пликът по т. 5.1. съдържа два отделни запечатани, непрозрачни и надписани плика, както следва:

5.2.1. **Плик № 1 с надпис “Предложение за изпълнение на поръчката”**, в който се поставят документите, изброени в т. I от Образеца на оферта и ако е приложимо – декларацията по чл. 33, ал. 4 от ЗОП.

5.2.2. **Плик № 2 с надпис “Предлагана цена”**, в който се поставят документите, изброени в т. II от Образеца на оферта.

5.3. Офертата се изпраща на адрес: гр. Козлодуй, “АЕЦ Козлодуй” ЕАД, Централно деловодство.

5.4. Участникът е длъжен да обезпечи получаването на офертата на указаното място и срок. Разходите за подаване на офертата са за негова сметка. Рискът от забава или загубване на офертата е за участника.

5.5. Възложителят не се ангажира да съдейства за пристигането на офертата на адреса и в срока, определен от него.

5.6. При приемане на офертата върху плика се отбелязват поредният номер, датата и часът на получаването и посочените данни се записват във входящ регистър, за което на приносителя се издава документ.

5.7. Възложителят не приема за участие в процедурата и връща незабавно на участниците оферти, които са представени след изтичане на крайния срок или в незапечатан, или плик с нарушена цялост.

6. За всички неуредени въпроси се прилагат разпоредбите на Закона за обществените поръчки и Правилника за прилагането му.

До
“АЕЦ Козлодуй” ЕАД
гр. Козлодуй

О Ф Е Р Т А

за участие в процедура на договаряне с обявление с предмет:
“Доставка на хидроамортисьори за 5 и 6 блок”

УВАЖАЕМИ ГОСПОДА,

След запознаване с всички документи и образци от документацията за участие в процедурата, с настоящата оферта заявяваме, че желаем да участваме в откритата процедура за избор на изпълнител при условията обявени в документацията и приети от нас без възражения.

Ние сме съгласни валидността на нашата оферта да бъде 90 календарни дни от крайния срок за получаване на оферти и ще остане обвързваща за нас, като може да бъде приета по всяко време преди изтичане на този срок.

Необходимото оборудване и материалите, чиято доставка е наше задължение ще доставим при условие на доставка площадка “АЕЦ Козлодуй” ЕАД, съгласно INCOTERM'S 2010.

Ние потвърждаваме, че настоящата оферта е съобразена с изискванията, посочени в документацията за участие в процедурата.

До подготовянето на официален договор, тази оферта заедно с писменото приемане от Ваша страна и известие за сключване на договор ще формират обвързващо споразумение между двете страни.

Запознати сме с проекта на договора, приемаме го и ако бъдем определени за изпълнител, ние ще представим всички документи необходими за подписването му в законоустановения срок.

Списък на документите, съдържащи се в офертата:

I. Техническо предложение за изпълнение на поръчката

I.1. Документи доказващи съответствието на предлаганите хидроамортисьори с изискванията на т.2.1., 2.2., 2.5., 2.7. от Техническо задание № 2014.ЗО.РО.00.ТЗ.1255.;

I.2. Спецификация на оборудването, предмет на доставка;

I.3. Декларация по чл.33, ал. 4 от ЗОП (ако е приложимо).

I.4. Друга информация, ако участникът смята за необходимо да представи.

II. Ценово предложение

II.1. Ценова таблица;

II.2. Предложение за изменения и/или допълнения на клаузите на проекта на договор, ако има такива.

ПОДПИС и ПЕЧАТ:

_____ (име и фамилия)

_____ (дата)

_____ (длъжност на управляващия/представяващия участника)

_____ (наименование на участника)

**СПЕЦИФИКАЦИЯ за оборудването и резервните части
за участие в процедура на договаряне с обявление с предмет: “Доставка на хидроамортисьори за 5 и 6 блок”**

		Технически данни и характеристики на стоките, които се предлагат от Участника		Забележка	
№	ИД	Наименование	мярка	количество	1.Срок на годност и жизнен цикъл от въвеждане в експлоатация (експлоатационен ресурс) 2. Срок на експлоатация без техническо обслужване
		Производител и страна на произход			
		Наименование и описание на вида и характеристиките на предлаганата стока, стандарти на производство			
1	116971	Хидроамортисьор в комплект с номинално натоварване 450г. С монтирани вътрешни части, запълнен с хидравлично масло, с комплект датчици с кабел, предназначени за измерване нивото на маслото и положението на буталото, регулируемо разстояние между захватите в интервала: от 1550±130mm до 1650±130mm	бр.	4	
1.1.		Пълен комплект общи и специализирани инструменти за ремонт и поддръжка	комплект	1	
1.2.		Резервни уплътнения	комплект	1	
1.3.		Резервни датчици за ниво на маслото и положение на буталото	бр.	1	
1.4.		Резервно масло за един брой хидроамортисьор	л.		

2	Хидромортисьор в комплект с номинално натоварване 170т.								
	Хидромортисьор в комплект с номинал натоварване 170т. тип А с монтирани вътрешни части, запълнен с хидравлично масло, с комплект датчици с кабел, предназначени за измерване нивото на маслото и положението на буталото, регулируемо разстояние между захватите в интервала: от 1010±50mm до 1110±50mm	116974		бр.	2				
2.1.	Хидромортисьор в комплект с номинално натоварване 170т. тип В с монтирани вътрешни части, запълнен с хидравлично масло, с комплект датчици с кабел, предназначени за измерване нивото на маслото и положението на буталото, регулируемо разстояние между захватите в интервала: от 1210±100mm до 1310±100mm	116975		бр.	1				
2.2.	Хидромортисьор в комплект с номинално натоварване 170т. тип С с монтирани вътрешни части, запълнен с хидравлично масло, с комплект датчици с кабел, предназначени за измерване нивото на маслото и положението на буталото, регулируемо разстояние между захватите в интервала: от 1350±100mm до 1450±100mm	116977		бр.	1				
2.3.	Хидромортисьор в комплект с номинално натоварване 170т. тип D с монтирани вътрешни части, запълнен с хидравлично масло, с комплект датчици с кабел, предназначени за измерване нивото на маслото и положението на буталото, регулируемо разстояние между захватите в интервала: от 1760±100mm до 1860±100mm	116979		бр.	1				
2.4.	Пълен комплект общи и специализирани инструменти за ремонт и поддръжка			КОМПЛ ЕКТ	1				
2.4.1.	Резервни уплътнения			КОМ Пле т	1				
2.4.2.	Резервни датчици за ниво на маслото и положение на буталото			бр.	1				
2.4.3.	Резервно масло за един брой хидромортисьор			л.					
2.4.4.									

3	116981	Хидроамортисьор в комплект с номинално натоварване 50т. с монтирани вътрешни запълнен с хидравлично масло, с комплект датчици с кабел, предназначени за измерване нивото на маслото и положението на буталото, регулируемо разстояние между захватите в интервала: от 1035±100mm до 1135±100mm	бр.	2			
3.1.		Пълен комплект общи и специализирани инструменти за ремонт и поддръжка	комплект	1			
3.2.		Резервни уплътнения	комплект	1			
3.3.		Резервни датчици за ниво на маслото и положение на буталото	бр.	1			
3.4.		Резервно масло за един брой хидроамортисьор	л.				
4	116982	Хидроамортисьор в комплект с номинално натоварване 10т. с монтирани вътрешни части, запълнен с хидравлично масло, с комплект датчици с кабел, предназначени за измерване нивото на маслото и положението на буталото, регулируемо разстояние между захватите в интервала: от 820±100mm до 920±100mm	бр.	10			
4.1.		Пълен комплект общи и специализирани инструменти за ремонт и поддръжка	комплект	1			
4.2.		Резервни уплътнения	конт. комплект	1			
4.3.		Резервни датчици за ниво на маслото и положение на буталото	бр.	1			
4.4.		Резервно масло за един брой хидроамортисьор	л.				

1. Гарантионни условия

2. Ако в рамките на гаранционния срок се установят дефекти, ИЗПЪЛНИТЕЛЯТ ги отстранява със свои сили и за своя сметка.

Отстраняването на дефектите трябва да се извърши в срок от / дни от датата на писмената рекламация на ВЪЗЛОЖИТЕЛЯ.

3. Ако се установи, че дефект на доставеното оборудване не може да бъде отстранен, ИЗПЪЛНИТЕЛЯТ доставя ново за своя сметка в срок от ... / дни.

4. Срок за доставка : Календарни дни от датата на съгласуване на планът за контрол и изпитания, но не по-рано от 01.01.2016г.

ПОДПИС и ПЕЧАТ:

_____ (име и Фамилия)

_____ (дата)

_____ (длъжност на управляващия/представяващия участника)

_____ (наименование на участника)

Ценава таблица за оборудването и резервните части
за участие в процедура на договаряне с обявление с предмет: "Доставка на хидроамортизатори за 5 и 6 блок"

№	ИД	Наименование	мярка	количество	Единична цена в	Преференциален режим и Документи	Митнически тарифен номер	Размер на митните сборове, ако такива ще се дължат от Възложителя	Обща цена (единична цена по количество плюс дължимите митни сборове- попълва се от участници предлагщи условие на доставка DAP и DDP, като при първото условие на доставка в общата стойност влизат и оценката на митата които ще се дължат от Възложителя)	Обща цена (единична цена по количество без дължимите митни сборове (условие на доставка DAP-използва се за разплащане при упоменатото условие на доставка)
					(вид валута)	който ще се осигурят от Изпълнителя във връзка с преференциалния режим	такива ще се дължат от Възложителя	Обща цена (единична цена по количество без дължимите митни сборове (условие на доставка DAP-използва се за разплащане при упоменатото условие на доставка)		
1	116971	Хидроамортизатор в комплект с номинално натоварване 450т. С монтирани вътрешни части, запълнен с хидравлично масло, с комплект датчици с кабел, предназначени за измерване нивото на маслото и положението на бугалото, регулируемо разстояние между захватите в интервала: от 1550±130mm до 1650±130mm	бр.	4						
1.1.		Пълен комплект общи и специализирани инструменти за ремонт и поддръжка	комплект	1						
1.2.		Резервни уплътнения	комплект	1						
1.3.		Резервни датчици за ниво на маслото и положение на бугалото	бр.	1						
1.4.		Резервно масло за един брой хидроамортизатор	л.							

		Хидро-мортисъор в комплект с номинално натоварване										л.
2		Хидроамортисъор в комплект с номинално натоварване 170т. тип А с монтирани вътрешни части, запълнен с хидравлично масло, с комплект датчици с кабел, предназначени за измерване нивото на маслото и положението на буталото, регулируемо разстояние между захватите в интервала: от 1010±50mm до 1110±50mm	бр.	2								
2.1.	116974	Хидроамортисъор в комплект с номинално натоварване 170т. тип В с монтирани вътрешни части, запълнен с хидравлично масло, с комплект датчици с кабел, предназначени за измерване нивото на маслото и положението на буталото, регулируемо разстояние между захватите в интервала: от 1210±100mm до 1310±100mm	бр.	1								
2.2.	116975	Хидроамортисъор в комплект с номинално натоварване 170т. тип С с монтирани вътрешни части, запълнен с хидравлично масло, с комплект датчици с кабел, предназначени за измерване нивото на маслото и положението на буталото, регулируемо разстояние между захватите в интервала: от 1350±100mm до 1450±100mm	бр.	1								
2.3.	116977	Хидроамортисъор в комплект с номинално натоварване 170т. тип D с монтирани вътрешни части, запълнен с хидравлично масло, с комплект датчици с кабел, предназначени за измерване нивото на маслото и положението на буталото, регулируемо разстояние между захватите в интервала: от 1760±100mm до 1860±100mm	бр.	1								
2.4.	116979	Пълен комплект общи и специализирани инструменти за ремонт и поддръжка	КОМП лект	1								
2.4.1.		Резервни уплътнения	КОМП лект	1								
2.4.2.		Резервни датчици за ниво на маслото и положение на буталото	бр.	1								
2.4.3.		Резервно масло за един брой хидроамортисъор	л.									
2.4.4.												

3	116981	Хидроамортисьор в комплект с номинално натоварване 50т. с монтирани вътрешни части, запълнен с хидравлично масло, с комплект датчици с кабел, предназначени за измерване нивото на маслото и положението на буталото, регулируемо разстояние между захватите в интервала: от 1035±100mm до 1135±100mm	бр.	2				
3.1.		Пълен комплект общи и специализирани инструменти за ремонт и поддръжка	комплект	1				
3.2.		Резервни уплътнения	комплект	1				
3.3.		Резервни датчици за ниво на маслото и положение на буталото	бр.	1				
3.4.		Резервно масло за един брой хидроамортисьор	л.					
4	116982	Хидроамортисьор в комплект с номинално натоварване 10т. с монтирани вътрешни части, запълнен с хидравлично масло, с комплект датчици с кабел, предназначени за измерване нивото на маслото и положението на буталото, регулируемо разстояние между захватите в интервала: от 820±100mm до 920±100mm	бр.	10				
4.1.		Пълен комплект общи и специализирани инструменти за ремонт и поддръжка	комплект	1				
4.2.		Резервни уплътнения	комплект	1				
4.3.		Резервни датчици за ниво на маслото и положение на буталото	бр.	1				
4.4.		Резервно масло за един брой хидроамортисьор	л.					
Обща цена без ДДС във (вид валута) без дължимите митни сборове (условие на доставка DAP)								
Обща цена без ДДС във (вид валута) с дължимите митни сборове								

1. Цените са при условие на доставка площадка на "АЕЦ Козлодуй" ЕАД съгласно INCOTERM'S 2010.

ПОДПИС И ПЕЧАТ:

_____ (име и Фамилия)

_____ (дата)

_____ (длъжност на управляващия/представяващия участника)

_____ (наименование на участника)

ДОГОВОР

№.....

Днес, год., в гр. Козлодуй между:

“АЕЦ Козлодуй” ЕАД”, гр. Козлодуй, вписано в търговския регистър към Агенция по вписванията с ЕИК 106513772, представлявано от Димитър Костадинов Ангелов – Изпълнителен Директор, наричано по-нататък в Договора **ВЪЗЛОЖИТЕЛ**, от една страна,

и

“.....”, гр., вписано в търговския регистър към Агенция по вписванията с ЕИК, представлявано от –, наричано по-нататък в Договора **ИЗПЪЛНИТЕЛ**, от друга страна и на основание чл. 41 и следващите от Закона за обществените поръчки и във връзка с Решение №/..... г. на Изпълнителния директор на “АЕЦ Козлодуй” ЕАД за класиране на офертата и определяне на изпълнител на обществената поръчка с предмет: “**Доставка на хидроамортисьори за 5 и 6 блок**” се сключи настоящият Договор за следното:

1. ПРЕДМЕТ НА ДОГОВОРА

1.1. **ВЪЗЛОЖИТЕЛЯТ** възлага и заплаща, а **ИЗПЪЛНИТЕЛЯТ** приема да извърши доставка на хидроамортисьори за 5 и 6 блок, наричани за краткост "стока", в обем, номенклатура, технически данни и единични цени, съгласно Приложение № 2 - Техническа спецификация, Приложение №3 Техническо задание № 2014.ЗО.РО.00.ТЗ.1255 и Приложение № 4 – Предлагана цена – неразделна част от настоящия договор.

2. ЦЕНА И НАЧИН НА ПЛАЩАНЕ

2.1. Цената на настоящия договор е в размер налв. (словом.....) без ДДС при условие на доставка площадка “АЕЦ Козлодуй” ЕАД, съгласно INCOTERMS 2010.

2.2. Цената е окончателна и валидна до пълното изпълнение на договора.

2.3. **ВЪЗЛОЖИТЕЛЯТ** заплаща цената по т. 2.1. чрез банков превод в срок до 30 календарни дни от приемане на доставката, срещу представени оригинална фактура, приемно-предавателен протокол и протокол за извършен входящ контрол без забележки.

2.4. Плащането по настоящия договор ще бъде извършено чрез банков превод в полза на **ИЗПЪЛНИТЕЛЯ** по следните банкови реквизити:

Банка:.....;

Банкова сметка:.....;

Банков код:

3. СРОК ЗА ИЗПЪЛНЕНИЕ НА ДОГОВОРА

3.1. Доставката на стоките по настоящия договор ще бъде извършена в срок съгласно описаното в приложение №2 Техническа спецификация.

3.2. **ИЗПЪЛНИТЕЛЯТ** няма право на предсрочно изпълнение на предмета на договора.

4. ПРЕДАВАНЕ НА СТОКАТА.

ПРЕМИНАВАНЕ НА СОБСТВЕНОСТТА И РИСКА. ТРАНСПОРТИРАНЕ.

4.1. При предаване на стоката страните подписват приемно - предавателен протокол, който ги обвързва относно факта на предаването.

4.2. Собствеността и рискът от погиването и повреждането на стоката преминават върху **ВЪЗЛОЖИТЕЛЯ** в момента на подписването на протокол за входящ контрол без забележки.

4.3. **ИЗПЪЛНИТЕЛЯТ** транспортира стоката до склад “АЕЦ Козлодуй” ЕАД на свои разноски и риск.

4.4. Известие за готовност за експедиране трябва да бъде изпратено до “АЕЦ Козлодуй” ЕАД на факс 0973/7-20-47 или e-mail: commercial@npp.bg, най-малко 3 (три) работни дни преди датата на експедиция на стоката.

4.5. Съпроводителната документация на експедираната стока трябва да съдържа документите описани в приложение №3 Техническо задание № 2014.30.РО.00.ТЗ.1255 и описаните сертификати в приложение №2 Техническа спецификация.

4.6. **ИЗПЪЛНИТЕЛЯТ** е длъжен да представи съпроводителната документация на стоката на български език /с превод на български език.

4.7. За дата на доставка се счита датата на подписване на приемно-предавателния протокол, а за дата на приемане на доставката от **ВЪЗЛОЖИТЕЛЯ** се счита датата на подписан протокол за входящ контрол без забележки.

4.8. **ИЗПЪЛНИТЕЛЯТ** длъжен да предприеме съответните действия за изпълнение на т. 4.3. и 7.3. от приложение №3 Техническо задание № 2014.30.РО.00.ТЗ.1255

5. КАЧЕСТВО, ГАРАНЦИИ И РЕКЛАМАЦИИ

5.1. Стоките, предмет на настоящия договор, ще бъдат доставени с качество, отговарящо на стандартите, приложимите нормативни документи и условията на настоящия договор, и потвърдено със сертификат за съответствие.

5.2. На стоката, предмет на настоящият договор, ще бъде извършен входящ контрол от **ВЪЗЛОЖИТЕЛЯ** в присъствието на **ИЗПЪЛНИТЕЛЯ** или упълномощено от него лице, при който се проверяват комплектността на стоката и наличието на всички необходими документи. При констатиране на видими дефекти или несъответствия на стоката с приложените документи, **ВЪЗЛОЖИТЕЛЯТ** не приема стоката. В случай, че **ИЗПЪЛНИТЕЛЯТ** не осигури свой представител при провеждането на входящия контрол, се счита че същият приема всички констатации вписани в протокола от представителите на **ВЪЗЛОЖИТЕЛЯ**.

5.3. За стоките, предмет на настоящия договор, се установява гаранционен срок съгласно описаното в приложение №2 – Техническа спецификация.

5.4. Ако в рамките на гаранционния срок се установят дефекти, **ИЗПЪЛНИТЕЛЯТ** ги отстранява със свои сили и за своя сметка. Отстраняването на дефектите трябва да се извърши в срок от /..... / дни от датата на писмената reklamacия на **ВЪЗЛОЖИТЕЛЯ**.

5.5. Ако се установи, че дефектът не може да бъде отстранен, **ИЗПЪЛНИТЕЛЯТ** доставя нови стоки за своя сметка в срок от ... / / дни. Върху новодоставената стока се установява нов гаранционен срок, равен на този от т.5.3.

5.6. Рекламации за появили се дефекти трябва да се извършат не по-късно от 30 /тридесет/ дни от датата на изтичане на гаранционния срок /т. 5.3./.

5.7. Рекламациите се оформят в писмен вид и трябва да съдържат описание на появилия се дефект, както и всички изисквания на **ВЪЗЛОЖИТЕЛЯ**, след удовлетворяване на които reklamacията се счита за уредена.

6. ЗАКЛЮЧИТЕЛНИ РАЗПОРЕДБИ

6.1. Договорът влиза в сила от момента на двустранното му подписване, а изпълнението на предмета на договора започва от датата на уведомяване на изпълнителя за утвърден Протокол за проверка на документите от Дирекция “Б и К” на “АЕЦ Козлодуй” ЕАД.

6.2. Неразделна част от настоящия договор са следните приложения
Приложение № 1 - Общи условия на договора;
Приложение № 2 - Техническа спецификация;
Приложение №3 – Техническо задание № 2014.30.РО.00.ТЗ.1255;

Приложение № 4 - Предлагана цена;

6.3. Отговорно лице по изпълнението на настоящия договор от страна на **ВЪЗЛОЖИТЕЛЯ** е, тел.: 0973/7.....

6.4. Отговорно лице по изпълнението на настоящия договор от страна на **ИЗПЪЛНИТЕЛЯ** е, тел.:

6.5. Настоящият договор е подписан в два еднообразни екземпляра - по един за всяка от страните.

7. ЮРИДИЧЕСКИ АДРЕСИ

ИЗПЪЛНИТЕЛ:

.....

гр.....

ул.

тел/факс:

E-mail:

ЕИК

ИН по ЗДДС:

ВЪЗЛОЖИТЕЛ:

"АЕЦ Козлодуй" ЕАД

3321 Козлодуй

БЪЛГАРИЯ

тел/факс: 0973/73530; 0973/76027

E-mail: commercial@npp.bg

ЕИК: 106513772

ИН по ЗДДС: BG 106513772

ИЗПЪЛНИТЕЛ:

.....

.....

ВЪЗЛОЖИТЕЛ:

.....

.....

ОБЩИ УСЛОВИЯ НА ДОГОВОРА

1.	РЕД ЗА ПРИЛАГАНЕ НА ОБЩИТЕ УСЛОВИЯ ПО ДОГОВОР.....	2
2.	ГАРАНЦИЯ ЗА ИЗПЪЛНЕНИЕ.....	2
3.	ПРАВА И ЗАДЪЛЖЕНИЯ ПО ДОГОВОРА	2
4.	ПОДИЗПЪЛНИТЕЛИ.....	2
5.	ОБЕДИНЕНИЯ.....	3
6.	ДАНЪЦИ И ТАКСИ ЗА ЧУЖДЕСТРАННИ ИЗПЪЛНИТЕЛИ.....	3
7.	ВХОДНИ ДАННИ И ИНФОРМАЦИЯ ПО ДОГОВОРА	3
8.	УПРАВЛЕНИЕ НА КАЧЕСТВОТО.....	4
9.	ФИЗИЧЕСКА ЗАЩИТА, СИГУРНОСТ И ДОСТЪП ДО ЗАЩИТЕНАТА ЗОНА....	4
10.	ЯДРЕНАТА БЕЗОПАСНОСТ И РАДИАЦИОННА ЗАЩИТА.....	4
11.	БЕЗОПАСНОСТ НА ТРУДА И ЗДРАВΟΣЛОВНИ УСЛОВИЯ НА ТРУД.....	5
12.	ПОЖАРНА БЕЗОПАСНОСТ	7
13.	ОДИТИ, ИНСПЕКЦИИ И ПРОВЕРКИ	7
14.	ОПАЗВАНЕ НА ОКОЛНАТА СРЕДА.....	7
15.	СРОК ЗА ИЗПЪЛНЕНИЕ	8
16.	НЕУСТОЙКИ	8
17.	ПРЕКРАТЯВАНЕ И РАЗВАЛЯНЕ НА ДОГОВОРА	8
18.	НЕПРЕОДОЛИМА СИЛА	9
19.	РЕД ЗА РЕШАВАНЕ НА СПОРОВЕТЕ	9
20.	ОТГОВОРНО ЛИЦЕ ОТ СТРАНА НА ВЪЗЛОЖИТЕЛЯ	9
21.	ОТГОВОРНО ЛИЦЕ ОТ СТРАНА НА ИЗПЪЛНИТЕЛЯ.....	9
22.	КОМУНИКАЦИЯ МЕЖДУ СТРАНИТЕ	9
23.	ЕЗИК НА ДОГОВОРА	10
24.	ПРОМЕНИ В ДОГОВОРА	10

1. РЕД ЗА ПРИЛАГАНЕ НА ОБЩИТЕ УСЛОВИЯ ПО ДОГОВОР

- 1.1. Общите условия към договора се прилагат за всички договори сключвани от “АЕЦ Козлодуй” ЕАД като **ВЪЗЛОЖИТЕЛ**.
- 1.2. Общите условия са неразделна част от договора и не могат да се разглеждат самостоятелно.
- 1.3. Клаузите, съдържащи се в общите условия по договора, които нямат отношение към предмета на основния договор се считат за неприложими.
- 1.4. Редът за работата на външни организации на площадката на “АЕЦ Козлодуй” ЕАД е съгласно действащата писмена инструкция ДБК.КД.ИН.028 “Инструкция по качество. Работа на външни организации при сключен договор”.

2. ГАРАНЦИЯ ЗА ИЗПЪЛНЕНИЕ

- 2.1. **ИЗПЪЛНИТЕЛЯТ** следва да представи при подписване на договора гаранция за изпълнение на договора в размер на 5 % (пет процента) от стойността му - парична сума или неотменима, безусловно платима банкова гаранция със срок на валидност 30 дни по-дълъг от този на договора, която се освобождава не по-късно от 15 работни дни след ефективно изпълнение на предмета на договора, за което **ИЗПЪЛНИТЕЛЯТ** изпраща писмо до **ВЪЗЛОЖИТЕЛЯ** с актуални банкови реквизити.
- 2.2. Когато предметът на договора се изпълнява на етапи, **ВЪЗЛОЖИТЕЛЯТ** включва в специфичните условия клауза за частично освобождаване на гаранцията на изпълнената част от предмета на обществената поръчка.
- 2.3. Гаранцията за изпълнение се задържа от **ВЪЗЛОЖИТЕЛЯ** при неизпълнение на задълженията, поети от **ИЗПЪЛНИТЕЛЯ** по този договор.
- 2.4. **ВЪЗЛОЖИТЕЛЯТ** не дължи лихви за периода през който средствата по т. 2.1. от договора законно са престояли при него.

3. ПРАВА И ЗАДЪЛЖЕНИЯ ПО ДОГОВОРА

- 3.1. Правата и задълженията на страните са регламентирани в договора.
- 3.2. **ИЗПЪЛНИТЕЛЯТ** няма право да прехвърля своите задължения по договора или част от тях на трета страна.

4. ПОДИЗПЪЛНИТЕЛИ

- 4.1. При участие на подизпълнители при изпълнението на предмета на договора, то за тях са валидни всички приложими разпоредби на Закона за обществените поръчки.
- 4.2. **ИЗПЪЛНИТЕЛЯТ** е изцяло и единствено отговорен пред **ВЪЗЛОЖИТЕЛЯ** за изпълнението на договора, включително и за действията на подизпълнителите. **ИЗПЪЛНИТЕЛЯТ** отговаря за действията на подизпълнителите като за свои действия.
- 4.3. **ИЗПЪЛНИТЕЛЯТ** носи отговорност за контрол на качеството на работата и спазване на изискванията за безопасна работа на персонала на подизпълнителите си.
- 4.4. **ИЗПЪЛНИТЕЛЯТ** се задължава да определи компетентни длъжностни лица, които да извършват контрол на работата на подизпълнителите.
- 4.5. Всички условия към изпълнение на договора определени към **ИЗПЪЛНИТЕЛЯ** важат в пълна сила за неговите подизпълнители. Отговорност за осигуряване на това условие от договора носи **ИЗПЪЛНИТЕЛЯ**.
- 4.6. Комуникацията между **ВЪЗЛОЖИТЕЛЯ** и Подизпълнителите по договора се осъществява само чрез **ИЗПЪЛНИТЕЛЯ**.
- 4.7. **ВЪЗЛОЖИТЕЛЯТ** има право да прави инспекции и проверки на работата на площадката и одити на подизпълнители, по реда по който същите се извършват за **ИЗПЪЛНИТЕЛЯ**.

5. ОБЕДИНЕНИЯ

5.1. В случаите, когато **ИЗПЪЛНИТЕЛЯТ** е обединение, всички участници са солидарно отговорни за изпълнението на задълженията по договора.

5.2. Всяко изменение в структурата и участниците в обединението ще се счита за неизпълнение на задълженията на **ИЗПЪЛНИТЕЛЯ**.

6. ДАНЪЦИ ЗА ЧУЖДЕСТРАННИ ИЗПЪЛНИТЕЛИ

6.1. Данък удържан при източника

6.1.1. Ако **ИЗПЪЛНИТЕЛЯТ** е чуждестранно юридическо лице, доходи, които **ИЗПЪЛНИТЕЛЯТ** реализира по Договора, могат да подлежат на облагане с данък при източника, когато за тях са приложими съответните разпоредби от българското данъчно законодателство. В такъв случай **ВЪЗЛОЖИТЕЛЯТ** е задължен да начисли и удържи данъка, да го декларира и внесе от името и за сметка на **ИЗПЪЛНИТЕЛЯ**.

6.1.2. При възникване на данъчното задължение на **ИЗПЪЛНИТЕЛЯ** за доход, свързан с плащане по Договора, **ВЪЗЛОЖИТЕЛЯТ** ще удържи от плащането данъка при източника, изчислен с данъчна основа и данъчна ставка, както са определени в приложимия закон, и ще го внесе в съответната териториална дирекция на Националната агенция за приходите (ТД на НАП) в законовия срок, освен ако за **ИЗПЪЛНИТЕЛЯ** има становище на орган по приходите за наличие на основания за прилагане на СИДДО и той се освобождава от облагане на дохода. Такова удържане и внасяне на данък при източника от плащане по Договора не се счита за неизпълнение на задължението на **ВЪЗЛОЖИТЕЛЯ** да плати договорена цена по условията на Договора.

6.1.3. **ИЗПЪЛНИТЕЛЯТ** може да получи от ТД на НАП удостоверение за внесения данък при източника по подадено от него искане. **ВЪЗЛОЖИТЕЛЯТ** съдейства на **ИЗПЪЛНИТЕЛЯ** с осигуряване на необходими документи, прилагани към искането, когато са налични при него.

6.2. Прилагане на СИДДО

6.2.1. Когато между Република България и страната на **ИЗПЪЛНИТЕЛЯ** има влязла в сила Спогодба за избягване на двойното данъчно облагане (СИДДО), която предвижда данъчно облекчение за **ИЗПЪЛНИТЕЛЯ** при облагане на неговия доход в Република България, **ИЗПЪЛНИТЕЛЯТ** може да поиска прилагането на СИДДО, като след възникване на данъчното задължение за дохода удостовери основанията за това пред органа по приходите. В такъв случай **ВЪЗЛОЖИТЕЛЯТ** съдейства на **ИЗПЪЛНИТЕЛЯ** с осигуряване на необходими документи, прилагани към искането за прилагане на СИДДО, когато са налични при него или в правомощията му да ги издаде.

7. ВХОДНИ ДАННИ И ИНФОРМАЦИЯ ПО ДОГОВОРА

7.1. **ВЪЗЛОЖИТЕЛЯТ** е длъжен да представи на **ИЗПЪЛНИТЕЛЯ** необходимите входни данни за изпълнение на дейностите по договора.

7.2. Входни данни могат да бъдат съществуващи документи и данни в "АЕЦ Козлодуй" и се предават във вида, в който са налични.

7.3. **ВЪЗЛОЖИТЕЛЯТ** има право да предава необходимите входни данни на хартиен и електронен носител.

7.4. **ИЗПЪЛНИТЕЛЯТ** няма право, без предварителното писмено съгласие на **ВЪЗЛОЖИТЕЛЯ**, да използва документ или информация за цели различни от изпълнението на договора за срока на действие на този договор и до 5 (пет) години след приключването му.

7.5. **ИЗПЪЛНИТЕЛЯТ** се задължава да не предоставя на трети физически или юридически лица информацията по т.7.4.

8. УПРАВЛЕНИЕ НА КАЧЕСТВОТО

8.1. **ИЗПЪЛНИТЕЛЯТ** е длъжен да изпълни възложената му дейност в съответствие с изискванията на собствената си система по качество с отчитане изискванията на **ВЪЗЛОЖИТЕЛЯ**.

8.2. Ако в Техническото задание се изисква Програма за осигуряване на качеството (План по качеството) за изпълнение на дейността по договора и/или План за контрол на качеството, в срок от 20 работни дни след сключването на договора **ИЗПЪЛНИТЕЛЯТ** разработва, изискваните документи по указания на “АЕЦ Козлодуй” ЕАД.

8.3. Всички документи, собственост на **ИЗПЪЛНИТЕЛЯ**, които са цитирани в Програмата или за осигуряване на качеството (Плана по качеството), могат да бъдат изисквани при необходимост от **ВЪЗЛОЖИТЕЛЯ** за преглед и оценка, с оглед идентифициране на методиката и/или технологията, по която ще се извършват дейности.

8.4. Несъответствията по доставките и дейностите, предмет на договора се регистрират, идентифицират и управляват по реда за контрол на несъответствията, определен от “АЕЦ Козлодуй” ЕАД.

8.5. Програмите за осигуряване на качеството (Планове по качеството) и Планове за контрол на качеството се изготвят, съгласуват от упълномощен персонал на “АЕЦ Козлодуй” ЕАД, утвърждават и разпространяват преди стартиране на дейностите, включени в тях.

8.6. Програмата за осигуряване на качеството (Плана по качеството) на **ИЗПЪЛНИТЕЛЯ** става неразделна част от договора.

9. ФИЗИЧЕСКА ЗАЩИТА, СИГУРНОСТ И ДОСТЪП ДО ЗАЩИТЕНАТА ЗОНА

9.1. **ВЪЗЛОЖИТЕЛЯТ** се задължава да осигури достъп на персонал на **ИЗПЪЛНИТЕЛЯ** при изпълнението на задълженията им по настоящия договор, съгласно Инstrukция за пропускателен режим в “АЕЦ Козлодуй” ЕАД № УС.ФЗ.ИН 015.

9.2. **ИЗПЪЛНИТЕЛЯТ** трябва да изготви и предаде на **ВЪЗЛОЖИТЕЛЯ** необходимата документация за достъп на персонала по изпълнение на договора до защитената зона на “АЕЦ Козлодуй” ЕАД, съгласно ДБК.КД.ИН.028.

9.3. При неизпълнение на предходната точка от договора ще бъде отказан достъп на персонала на **ИЗПЪЛНИТЕЛЯ** в защитената зона на “АЕЦ Козлодуй” ЕАД.

9.4. Когато за изпълнение на задълженията по този договор **ИЗПЪЛНИТЕЛЯТ** ще използва транспортни средства, той се задължава при въвеждането им в защитената зона на “АЕЦ Козлодуй” ЕАД да представя Протокол за извършена проверка на конкретното МПС, с изричен запис в него, че то няма да бъде пряко или косвено източник на неправомерни действия, съгласно Наредба за осигуряване на физическата защита на ядрените съоръжения, ядрения материал и радиоактивните вещества, Приета с ПМС № 224 от 25.08.2004 г., обн., ДВ, бр. 77 от 3.09.2004 г.

9.5. Протокол за извършената проверка се оформя за всяко МПС, при всеки отделен случай и се подписва от Ръководителя или упълномощено за това длъжностно лице на **ИЗПЪЛНИТЕЛЯ** и водача на транспортното средство.

9.6. При неизпълнение на предходната точка от договора ще бъде отказан достъп на транспортните средства на **ИЗПЪЛНИТЕЛЯ** в защитената зона на “АЕЦ Козлодуй” ЕАД.

9.7. **ИЗПЪЛНИТЕЛЯТ** се задължава да обезпечи преминаване проверка за надеждност на персонала, който ще работи на площадката на “АЕЦ Козлодуй” ЕАД, съгласно чл. чл.40, т.2 от Правилника за прилагане на Закона за Държавна агенция “Национална сигурност”.

10. ЯДРЕНАТА БЕЗОПАСНОСТ И РАДИАЦИОННА ЗАЩИТА

10.1. За договори, които включват дейности, доставки или услуги, които имат отношение към ядрената безопасност, радиационната защита, аварийната готовност и/или физическата защита, се изисква от **ИЗПЪЛНИТЕЛЯ** да представи необходимите документи за проверка от Дирекция “Б и К” на “АЕЦ Козлодуй” ЕАД в обем и срок, съгласно ДБК.КД.ИН.028.

10.2. Договори, които имат отношение към ядрената безопасност, радиационната защита, аварийната готовност и/или физическата защита влизат в сила от момента на двустранното им подписване, а изпълнението на предмета на договора започва от датата на утвърждаване на Протокол за проверка на документите от Дирекция “Б и К” на “АЕЦ Козлодуй” ЕАД. Сроковете, определени в договора, започват да се отчитат от датата на уведомяване на **ИЗПЪЛНИТЕЛЯ** за утвърдения протокол за проверка на документите.

10.3. В случаите, когато дейността, предмет на конкретен договор с външна организация е свързана с реализацията на техническо решение, за което се изисква разрешение съгласно ЗБИЯЕ, изпълнението на дейностите по договора започва след издаване на разрешение за техническото решение от АЯР. В случай, че АЯР изиска допълнителни документи, **ИЗПЪЛНИТЕЛЯТ** е длъжен да ги представи в посочените срокове.

10.4. Дейностите по оборудване, имащо отношение към безопасността се извършват спрямо писмени процедури, технологии и методологии.

10.5. **ИЗПЪЛНИТЕЛЯТ** се задължава да обезпечи запознаване на персонала, който ще работи на площадката на “АЕЦ Козлодуй” ЕАД, с общите изисквания за действия при авария в АЕЦ, да спазва процедурите при ликвидация на авария.

10.6. Персоналът на **ИЗПЪЛНИТЕЛЯ** и неговите подизпълнители, включително чуждестранни фирми, които изпълняват дейности в зоните със строг режим на площадката на “АЕЦ Козлодуй” ЕАД са длъжни да спазват изискванията на:

- “Инструкция за радиационна защита в АЕЦ Козлодуй ЕАД, ЕП-2”, идент. № 30.ОБ.00.РБ.01;

- “Инструкция по радиационна защита в ХОГ на “АЕЦ Козлодуй” ЕАД”, идент. № ХОГ.ИР3.01;

- “Инструкция по качество. Работа на външни организации при сключен договор”, идент. № ДБК.КД.ИН.028.

10.7. **ИЗПЪЛНИТЕЛЯТ** носи отговорност за безопасността на труда и дозовото натоварване на персонала, който командирова за работа в “АЕЦ Козлодуй” ЕАД за изпълнение на дейността по договора.

10.8. **ИЗПЪЛНИТЕЛЯТ** определя отговорно лице по радиационна защита в организацията със заповед.

10.9. При необходимост от извършване на дейности в зона строг режим (ЗСР) задължително се извършва измерване на цялостната активност на персонала на **ИЗПЪЛНИТЕЛЯ**, включително за лица работещи по граждански договор и представители на чуждестранни организации, преди започване и след завършване на работата по съответния договор на ВО.

10.10. За работа в ЗСР, **ВЪЗЛОЖИТЕЛЯТ** осигурява на **ИЗПЪЛНИТЕЛЯ** за своя сметка специално работно облекло, лични предпазни средства, дозиметричен контрол и др. съгласно изискванията на Наредба № 32 от 07.11.2005 г. за условията и реда за извършване на дозиметричен контрол на лицата, работещи с източници на йонизиращи лъчения.

10.11. **ВЪЗЛОЖИТЕЛЯТ** информира периодично **ИЗПЪЛНИТЕЛЯ** за полученото дозово натоварване на персонала, съгл. чл. 122 ал. 3 на Наредба за радиационна защита при дейности с източници на йонизиращи лъчения. **ИЗПЪЛНИТЕЛЯТ** предоставя данни за дозовото натоварване на персонала си преди първоначалното допускане до работа.

11. БЕЗОПАСНОСТ НА ТРУДА И ЗДРАВΟΣЛОВНИ УСЛОВИЯ НА ТРУД

11.1. От гледна точка на техническата безопасност, командирваният персонал на **ИЗПЪЛНИТЕЛЯ** и неговите подизпълнители, включително чуждестранни фирми, условно се приравнява (с изключение на правото за издаване на наряди и допускане до работа) към персонала на “АЕЦ Козлодуй” ЕАД и е длъжен да спазва изискванията на:

- „Правилник за безопасност при работа в неелектрически уредби на електрически и топлофикационни централи и по топлопреносни мрежи и хидротехнически съоръжения”

- „Правилник за безопасност и здраве при работа в електрически уредби на електрически и топлофикационни централи и по електрически мрежи”

11.2. **ИЗПЪЛНИТЕЛЯТ** определя отговорно лице по безопасност на труда в организацията със заповед.

11.3. **ВЪЗЛОЖИТЕЛЯТ** се задължава да осигури фронт за работа съобразно съответните условия за непрекъснат или спрян производствен процес, като обезопаси съоръженията съгласно действащите правилници в АЕЦ и открие наряди за допуск до работа.

11.4. Издаването на наряди за работа, допускане до работа, контрол на дейността на ВО, относно изискванията на техническата документация, закриване на нарядите и приемане на работното място, контрола и отчитане на дозовото натоварване на персонала и др. се извършват според определения ред в съответното структурно звено, по чието оборудване/на чиято територия се работи.

11.5. **ВЪЗЛОЖИТЕЛЯТ** се задължава да осигури инструктиране на външния персонал, според изискванията на НАРЕДБА № РД-07-2 от 16.12.2009г. за условията и реда за провеждането на периодично обучение и инструктаж на работниците и служителите по правилата за осигуряване на здравословни и безопасни условия на труд по цитираните в т.11.1 Правилници и в съответствие с мястото и конкретните условия на работа, която групата или част от нея ще извършва.

11.6. **ИЗПЪЛНИТЕЛЯТ** се задължава да обезпечи обучение и изпити на персонала, който ще работи на площадката на “АЕЦ Козлодуй” ЕАД, по “Въведение в АЕЦ” и “Радиационна защита” в УТЦ на “АЕЦ Козлодуй” ЕАД и съгласно НАРЕДБА за условията и реда за придобиване на професионална квалификация и за реда за издаване на лицензии за специализирано обучение и на удостоверения за правоспособност за използване на ядрената енергия.

11.7. **ИЗПЪЛНИТЕЛЯТ** се задължава да спазва всички ограничения и забрани, за изпращане и допускане до работа на лица и бригади, които са предвидени в правилниците по безопасност на труда. Да извърши правилен подбор при съставяне списъка на ръководния и изпълнителски персонал, който ще изпълнява работата по сключения договор, по отношение на професионална квалификация и тази по безопасността на труда.

11.8. **ВЪЗЛОЖИТЕЛЯТ** се задължава да определи длъжностното лице (или лица), които да приемат външния персонал на **ИЗПЪЛНИТЕЛЯ**, да изискат и извършат проверка на всички предвидени в правилниците документи, включително и удостоверенията за притежаване квалификационна група по безопасност на труда.

11.9. Отговорният ръководител и (или) изпълнителят на работа приемат всяко работно място от допускащия, като проверяват изпълнението на техническите мероприятия за обезопасяване, както и тяхната дейност.

11.10. Ръководителите на **ИЗПЪЛНИТЕЛЯ** постоянно упражняват контрол за спазване на правилниците по безопасност на труда от членовете на групата и да предприемат мерки за отстраняване на нарушенията.

11.11. **ИЗПЪЛНИТЕЛЯТ** се задължава да уведомява писмено **ВЪЗЛОЖИТЕЛЯ** за предприетите мерки по дадени от него предложения-искания за санкциониране на лица, допуснали нарушения по изискванията на безопасността на труда.

11.12. **ИЗПЪЛНИТЕЛЯТ** се задължава да изпълнява писмените разпореждания на упълномощените длъжностни лица от **ВЪЗЛОЖИТЕЛЯ** при констатирани нарушения на технологичната дисциплина и правилата за безопасна работа.

11.13. В случай на трудова злополука с лице наето от **ИЗПЪЛНИТЕЛЯ**, ръководителят на групата уведомява ръководството на фирмата – **ИЗПЪЛНИТЕЛ** и сектор “Техническа безопасност” на “АЕЦ Козлодуй” ЕАД, след което предприема мерки и оказва съдействие на компетентните органи, за изясняване на обстоятелствата и причините за злополуката.

11.14. **ИЗПЪЛНИТЕЛЯТ** се задължава да спазва действащите в АЕЦ нормативни документи и правилници по отношение на ЗБУТ, ПАБ съгласно действащите норми за ремонти и СМР.

11.15. **ИЗПЪЛНИТЕЛЯТ** се задължава да спазва законовите изисквания за опазване на околната среда по време на строителството и след приключването му, в гаранционния срок.

11.16. **ИЗПЪЛНИТЕЛЯТ** осигурява здравословни и безопасни условия на труд, съгласно изискванията на нормативните документи по охрана на труда.

11.17. При необходимост **ИЗПЪЛНИТЕЛЯТ** организира изпълнението на ремонтните дейности при непрекъснат режим на работа, с цел спазване срока на ремонта на съответния блок или друга технологична необходимост.

11.18. **ИЗПЪЛНИТЕЛЯТ** осигурява спазване на Наредба № 2 от 22.03.2004 г. за минималните изисквания за здравословни и безопасни условия на труд при извършване на строителни и монтажни работи на територията на обектите на “АЕЦ Козлодуй”ЕАД.

11.19. Всички санкции, наложени от компетентните органи за нарушенията или за щети нанесени от лица, наети от **ИЗПЪЛНИТЕЛЯ** (включително подизпълнителите му) са за сметка на **ИЗПЪЛНИТЕЛЯ**.

12. ПОЖАРНА БЕЗОПАСНОСТ

12.1. При изпълнение на огневи работи Ръководителят и персонала на ВО изпълняващ дейности по договор с “АЕЦ Козлодуй”ЕАД, е задължен да спазва изискванията на нормативно-техническите документи по пожарна безопасност:

- Наредба № Из-2377 от 15.09.2011 г. за правилата и нормите за пожарна безопасност при експлоатация на обектите;

- Правила за пожарна и аварийна безопасност в “АЕЦ Козлодуй”ЕАД, идент.№ ДОД.ПБ.ПБ.307;

12.2. При изпълнение на огневи работи, **ИЗПЪЛНИТЕЛЯТ** подготвя Списък на лицата, имащи право да бъдат ръководители на огневи работи.

13. ОДИТИ, ИНСПЕКЦИИ И ПРОВЕРКИ

13.1. **ИЗПЪЛНИТЕЛЯТ** поема ангажимент да допусне и окаже съдействие на упълномощени представители на **ВЪЗЛОЖИТЕЛЯ** за извършване на одит по качеството по реда на утвърдени правила на **ВЪЗЛОЖИТЕЛЯ**. Иницирането на одит може да стане по желание на **ВЪЗЛОЖИТЕЛЯ** и писмено известяване на **ИЗПЪЛНИТЕЛЯ**.

13.2. **ВЪЗЛОЖИТЕЛЯТ** носи отговорност за неразпространение на информацията, станала достъпна по време на извършване на одита.

13.3. **ВЪЗЛОЖИТЕЛЯТ** има право да осъществява контрол по изпълнението на този договор, стига да не възпрепятства работата на **ИЗПЪЛНИТЕЛЯ** и да не нарушава оперативната му самостоятелност.

13.4. **ИЗПЪЛНИТЕЛЯТ** се задължава да предостави достъп до строителни и монтажни площадки, документация и персонал на лицата, упълномощени от **ВЪЗЛОЖИТЕЛЯ** да изпълняват контрол и инспекции.

13.5. **ИЗПЪЛНИТЕЛЯТ** е длъжен да позволи на **ВЪЗЛОЖИТЕЛЯ** или на посочено от **ВЪЗЛОЖИТЕЛЯ** лице, да прави проверки на отчетната документация, съставена при изпълнение на договора, включително и да се правят копия на документите.

14. ОПАЗВАНЕ НА ОКОЛНАТА СРЕДА

14.1. **ИЗПЪЛНИТЕЛЯТ** е длъжен да спазва изискванията за опазване на околната среда по време на изпълнението на предмета на договора и след приключването му, съобразно Закона за управление на отпадъците.

14.2. **ИЗПЪЛНИТЕЛЯТ** е длъжен да извози отпадъците от площадката на “АЕЦ Козлодуй”ЕАД и да осигури тяхното депониране при спазване на изискванията на националното законодателство и вътрешните изисквания на **ВЪЗЛОЖИТЕЛЯ**.

14.3. При изпълнение на дейности, които засягат зелените площи и/или дълготрайната растителност на площадката на “АЕЦ Козлодуй” ЕАД, **ИЗПЪЛНИТЕЛЯТ** е длъжен за своя сметка да възстанови тревните площи и насажденията, съгласувано със съответните отговорни звена на **ВЪЗЛОЖИТЕЛЯ**.

15. СРОК ЗА ИЗПЪЛНЕНИЕ

15.1. Когато по обективни причини от производствен или друг характер, произтичащи от естеството и спецификата на основния предмет на дейност на **ВЪЗЛОЖИТЕЛЯ**, той не е в състояние да осигури условия за изпълнение на предмета договора, изпълнението спира до отпадане на съответните причини за това, като **ВЪЗЛОЖИТЕЛЯТ** може да удължи срока на договора с периода на забавата.

16. НЕУСТОЙКИ

16.1. В случай на неспазване на сроковете по раздел 3 от основния договор **ИЗПЪЛНИТЕЛЯТ** дължи неустойка в размер на 0.5% (половин процент) върху стойността на забавеното изпълнение за всеки ден закъснение, но не повече от 10% (десет процента) от стойността на дължимото плащане.

16.2. В случай на забавено плащане по раздел 2 от основния договор **ВЪЗЛОЖИТЕЛЯТ** заплаща неустойка в размер на 0.5% (половин процент) върху стойността на забавеното плащане за всеки ден закъснение, но не повече от 10% (десет процента) от стойността на дължимото плащане.

16.3. При виновно неизпълнение на задълженията по договора, с изключение на случаите по т.16.1. и 16.2, неизправната страна дължи на изправната неустойка в размер на 10% (десет) върху стойността на договора.

16.4. За действително претърпени вреди в размер по-голям от размера на уговорените неустойки, заинтересованата страна може да търси обезщетение в пълен размер по общия гражданскоправен ред.

16.5. За всяко констатирано от **ВЪЗЛОЖИТЕЛЯ** нарушение на разпоредбите на раздел 11 и 12 от Общите условия на договора, както и на инструкции, правилници, получен инструктаж за работа в "АЕЦ Козлодуй" ЕАД и поддържане на чистотата на работната площадка от страна на наети лица от **ИЗПЪЛНИТЕЛЯ**, последният заплаща на **ВЪЗЛОЖИТЕЛЯ** неустойка в размер на 200 лв. за всяко нарушение. Неустойките се налагат при наличие на протокол от звено "Контрол на производствената дейност" или от длъжностните лица на **ВЪЗЛОЖИТЕЛЯ**, допускащи до работа.

16.6. При три или повече нарушения по т. 16.5, **ВЪЗЛОЖИТЕЛЯТ** може да наложи на **ИЗПЪЛНИТЕЛЯ** санкция, в размер на 5 % (пет процента) от стойността на договора.

17. ПРЕКРАТЯВАНЕ И РАЗВАЛЯНЕ НА ДОГОВОРА

17.1. Двете страни имат право да прекратят договора по взаимно съгласие изразено в двустранен протокол.

17.2. Всяка от страните може да прекрати договора с 30 (тридесет) дневно писмено предизвестие, отправено до другата страна.

17.3. Договорът може да бъде прекратен по искане на всяка от двете страни при настъпване на обстоятелства по Раздел 18 от общите условия на договора. В този случай страните подписват двустранен протокол за оформяне на отношенията между тях.

17.4. Договорът може да бъде развален чрез 15 (петнадесет) дневно писмено предизвестие от изправната страна до неизправната в случай на неизпълнение на поетите с договора задължения.

17.5. **ВЪЗЛОЖИТЕЛЯТ** може да прекрати договора, ако в резултат на непредвидени обстоятелства, не е в състояние да изпълни своите задължения. В тези случаи **ВЪЗЛОЖИТЕЛЯТ** заплаща на **ИЗПЪЛНИТЕЛЯ** действително изпълнените и приети дейности по договора, без да дължи обезщетение за претърпени вреди и /или пропуснати ползи.

17.6. **ВЪЗЛОЖИТЕЛЯТ** може да развали договора и да поиска заплащане на неустойка по т.16.1, но не повече от сумата определена в раздел 2 на договора, в случай че

ИЗПЪЛНИТЕЛЯТ не започне работа по договора повече от 30 дни след датата за начало на изпълнението.

17.7. При отказ за издаване на протокол за проверка на документите от Дирекция “Б и К” двете страни не си дължат обезщетения и неустойки и договора се прекратява.

18. НЕПРЕОДОЛИМА СИЛА

18.1. В случай, че някоя от страните не може да изпълни задълженията си по този договор поради непредвидено или непредотвратимо събитие от извънреден характер възникнало след сключване на договора, което пречатства неговото изпълнение, тя е длъжна в 3-дневен срок писмено да уведоми другата страна за това. Това събитие следва да бъде потвърдено от БТПП, в противен случай страната не може да се позове на непреодолима сила.

18.2. Докато трае непреодолимата сила, изпълнението на задълженията и свързаните с тях насрещни задължения се спира и срокът на договора се удължава с времето, през което е била налице непреодолимата сила.

18.3. Когато непреодолимата сила продължи повече от 30 (тридесет) дни, всяка от страните може да поиска договора да бъде прекратен.

19. РЕД ЗА РЕШАВАНЕ НА СПОРОВЕТЕ

19.1. Всички спорни въпроси, произлизащи от настоящия договор или при изпълнението му, ще се решават чрез преговори между двете страни. В случай, че спорните въпроси не могат да бъдат решени чрез преговори, същите ще бъдат решавани съгласно Българското законодателство (ЗОП, ЗЗД, ТЗ, ГПК и др.)

19.2. В случай на спор между страните при тълкуването на настоящия договор, трябва да се спазва следния ред на приоритет на документите:

- Договорът, подписан от страните;
- Общи условия на договора;
- Техническа оферта на **ИЗПЪЛНИТЕЛЯ**
- Техническо задание /техническа спецификация на **ВЪЗЛОЖИТЕЛЯ**;
- Предлагана цена;

20. ОТГОВОРНО ЛИЦЕ ОТ СТРАНА НА ВЪЗЛОЖИТЕЛЯ

20.1. **ВЪЗЛОЖИТЕЛЯТ** е длъжен да определи отговорно лице по изпълнението на договора. Отговорното лице представя **ВЪЗЛОЖИТЕЛЯ** и организира работата по договора от страна на **ВЪЗЛОЖИТЕЛЯ**.

20.2. **ВЪЗЛОЖИТЕЛЯТ** има право да смени отговорното лице по всяко време на изпълнение на договора. **ИЗПЪЛНИТЕЛЯТ** се уведомява писмено за предприетата промяна.

21. ОТГОВОРНО ЛИЦЕ ОТ СТРАНА НА ИЗПЪЛНИТЕЛЯ

21.1. **ИЗПЪЛНИТЕЛЯТ** е длъжен да определи отговорно лице по изпълнението на договора. Отговорното лице представя **ИЗПЪЛНИТЕЛЯТ** и организира работата по договора от страна на **ИЗПЪЛНИТЕЛЯТ**.

21.2. **ИЗПЪЛНИТЕЛЯТ** има право да смени отговорното лице по всяко време на изпълнение на договора. **ВЪЗЛОЖИТЕЛЯТ** се уведомява писмено за предприетата промяна.

22. КОМУНИКАЦИЯ МЕЖДУ СТРАНИТЕ

22.1. Комуникацията между страните се води само между определените отговорни лица чрез референта по договора. Когато дадено съобщение трябва да достигне до друго лице, участващо в изпълнението от страна на **ВЪЗЛОЖИТЕЛЯ** или от страна на **ИЗПЪЛНИТЕЛЯ**, това се осъществява чрез отговорните лица по договора.

22.2. Всички съобщения, предизвестия и нареждания, свързани с изпълнението на договора и разменяни между **ВЪЗЛОЖИТЕЛЯ** и **ИЗПЪЛНИТЕЛЯ** са валидни, когато са изпратени в писмена форма – лично, чрез електронна поща, телефакс или куриер, срещу потвърждение от приемащата страна.

22.3. Валидните адреси, факс номера и електронна поща на страните се посочват в договора. В случай, че това не е посочено в договора, за валидни адрес и факс номер на **ВЪЗЛОЖИТЕЛЯ** се считат, посочените в документацията за участие в процедурата за възлагане на обществена поръчка, а на **ИЗПЪЛНИТЕЛЯ** – посочените в неговата оферта.

22.4. Между страните се допуска неформална комуникация по телефона с оглед улесняване на работата. Неформалната комуникация няма юридическа стойност и не се счита за официално приета.

22.5. Комуникацията с чуждестранни **ИЗПЪЛНИТЕЛИ** се осъществява на български език. Осигуряването на превод на документите на български език е за сметка на **ИЗПЪЛНИТЕЛЯ**.

22.6. Всяка от страните има право да изиска първоначална среща при стартиране на договора с цел уточняване на изискванията към изпълнение на договора, целите на **ВЪЗЛОЖИТЕЛЯ**, критериите за оценка на изпълнението на договора и планиране, изпълнение и производство, които трябва да извърши **ИЗПЪЛНИТЕЛЯ**.

22.7. Когато в хода на изпълнение на работата по договора възникнат обстоятелства, изискващи съставянето на двустранно подписан констативен протокол, заинтересованата страна отправя до другата мотивирана покана с обозначено място, дата и час на срещата. Уведомената страна е длъжна да отговори в три дневен срок след уведомяването (за дата на уведомяването се счита датата на входящия номер).

23. ЕЗИК НА ДОГОВОРА

23.1. Договор с български **ИЗПЪЛНИТЕЛИ** се подписва на български език в 2 еднообразни екземпляра.

23.2. С чуждестранни **ИЗПЪЛНИТЕЛИ**, договора се подписва на български език и на друг език, ако това е упоменато в договора. При противоречие на текстовете на различните езици, валиден е българският текст, освен ако не е определено друго в договора.

24. ПРОМЕНИ В ДОГОВОРА

24.1. Страните по договор за обществена поръчка могат да го променят или допълват само в предвидените в Закона за обществените поръчки случаи.

ИЗПЪЛНИТЕЛ:

.....
гр.....
ул.
тел/факс:
E-mail:
ЕИК:
ИН по ЗДДС: BG

ВЪЗЛОЖИТЕЛ:

"АЕЦ Козлодуй" ЕАД
3321 Козлодуй
БЪЛГАРИЯ
тел/факс: 0973/73530; 0973/76027
E-mail: commercial@npp.bg
ЕИК: 106513772
ИН по ЗДДС: BG 106513772

ИЗПЪЛНИТЕЛ:

.....
.....

ВЪЗЛОЖИТЕЛ:

.....
.....

ДЕКЛАРАЦИЯ

по чл. 47, ал. 9 от ЗОП

(за обстоятелствата по чл. 47, ал. 1, ал. 2, т. 2а и ал. 5 от ЗОП)
от Кандидат в процедура на договаряне с обявление с предмет:

“Доставка на хидроамортизьори за 5 и 6 блок”

Долуподписаният /-ната/ _____
с ЕГН _____, притежаващ лична карта № _____, издадена на _____
от МВР, гр. _____, адрес: _____,
представляващ _____ в качеството си на _____
_____ със седалище _____ и адрес
на управление: _____, тел./факс: _____,
вписано в търговския регистър към Агенцията по вписванията с ЕИК № _____,
ИН по ЗДДС № _____

ДЕКЛАРИРАМ, ЧЕ:

1. Не съм осъден с влязла в сила присъда за:
 - а) престъпление против финансовата, данъчната или осигурителната система, включително изпиране на пари, по чл. 253-260 от Наказателния кодекс;
 - б) подкуп по чл. 301 - 307 от Наказателния кодекс;
 - в) участие в организирана престъпна група по чл. 321 и 321а от Наказателния кодекс;
 - г) престъпление против собствеността по чл. 194 - 217 от Наказателния кодекс;
 - д) престъпление против стопанството по чл. 219 - 252 от Наказателния кодекс.
2. Не съм свързано лице с възложителя или със служители на ръководна длъжност в неговата организация.
3. Кандидатът/Участникът, който представлявам:
 - а) не е обявен в несъстоятелност;
 - б) не се намира в производство по ликвидация или в друга подобна процедура съгласно националните закони и подзаконови актове;
 - в) не е виновен за неизпълнение на задължения по договор за обществена поръчка, доказано от възложителя с влязло в сила съдебно решение;
 - г) не е сключил договор с лице по чл. 21 или 22 от Закона за предотвратяване и установяване на конфликт на интереси;
 - д) няма задължения по смисъла на чл. 162, ал. 2, т. 1 от Данъчно-осигурителния процесуален кодекс към държавата и към община, установени с влязъл в сила акт на компетентен орган*, или

- има задължения по смисъла на чл.162, ал.2, т.1 от Данъчно.осигурителния процесуален кодекс, но е допуснато разсрочване или отсрочване на тези задължения и няма задължения за данъци*, или

- няма задължения за данъци или вноски за социалното осигуряване съгласно законодателството на държавата, в която е установен*;

(невярното се зачертава)

.....
/информация относно публичните регистри, в които се съдържат горепосочените обстоятелства/
или

.....
/компетентния орган, който съгласно законодателството на държавата, в която кандидатът или участникът е установен, е длъжен да предоставя информация за тези обстоятелства служебно на възложителя/

Известно ми е, че при деклариране на неверни данни нося наказателна отговорност по чл.313 от НК.

_____г.

Декларатор: _____

Забележка: Декларацията се подава от лицата по чл. 47, ал. 4 от ЗОП

ДЕКЛАРАЦИЯ

по чл. 56, ал. 1, т. 6 от ЗОП

от Кандидат в процедура с предмет:

“Доставка на хидроамортизъри за 5 и 6 блок”

Долуподписаният /-ната/ _____

с ЕГН _____, притежаващ лична карта № _____, издадена на _____

от МВР, гр. _____, адрес: _____,

представляващ _____ в качеството си на _____

_____ със седалище _____ и адрес

на управление: _____, тел./факс: _____,

вписано в търговския регистър към Агенцията по вписванията с ЕИК № _____,

ИН по ЗДДС № _____

ДЕКЛАРИРАМ, ЧЕ:

1. За Кандидатът, когото представлявам не е налице свързаност с друг кандидат в процедурата в съответствие с чл. 55, ал. 7 от Закона за обществените поръчки.

2. За Кандидатът, когото представлявам не е налице обстоятелство по чл. 8, ал. 8, т. 2 от ЗОП

Известно ми е, че при деклариране на неверни данни нося наказателна отговорност по чл.313 от НК.

_____ г.

Декларатор: _____

Забележка: Декларацията се подава от лицата по чл. 47, ал. 4 от ЗОП

ДЕКЛАРАЦИЯ

по чл. 56, ал. 1, т. 12 от ЗОП

във връзка с участие в процедура на договаряне с обявление
с предмет: "Доставка на хидроамортисьори за 5 и 6 блок"

Долуподписаният /-ната/ _____
с ЕГН _____, притежаващ лична карта № _____, издадена на _____
от МВР, гр. _____, адрес: _____,
представляващ _____ в качеството си на _____
_____ със седалище _____ и адрес
на управление: _____, тел./факс: _____,
вписано в търговския регистър към Агенцията по вписванията с ЕИК № _____,
ИН по ЗДДС № _____

ДЕКЛАРИРАМ, ЧЕ:

Приемам условията в специфичните и общите условия на проекта на договор, приложен към документацията за участие в процедурата.

_____Г

Декларатор: _____

ДЕКЛАРАЦИЯ

за подаване на оферта
от Кандидат за участие в процедура на договаряне с обявление
с предмет: “Доставка на хидроамортизтори за 5 и 6 блок”

Долуподписаният /-ната/ _____
с ЕГН _____, притежаващ лична карта № _____, издадена на _____
от МВР, гр. _____, адрес: _____,
представляващ _____ в качеството си на _____
_____ със седалище _____ и адрес
на управление: _____, тел./факс: _____
_____, вписано в търговския регистър към Агенцията по вписванията с ЕИК _____
_____ (ф.д. № / _____ г. при _____ съд), ИН по ЗДДС № _____

ДЕКЛАРИРАМ, ЧЕ:

1. В случай, че бъдем одобрени в предварителния подбор и бъдем поканени за участие в договарянето, ние ще представим първоначална оферта и ще се явим на определените от “АЕЦ Козлодуй” ЕАД място, дата и час за провеждането им.

2. За подготовка и представяне на оферта, съгласно изискванията на документацията, за нас са необходими 10 календарни дни след получаване на писмена покана за представяне на оферта.

3. Ако Възложителят определи в поканата за участие срок за представяне на оферта посочения по-горе срок или по-дълъг, то ние приемаме, че сме постигнали споразумение с “АЕЦ Козлодуй” ЕАД съгласно чл.104а, ал.3 от Закона за обществените поръчки, относно срока за представяне на офертите.

4. Запознати сме със законовото право на Възложителя, в случай че не постигне споразумение за срока за представяне на оферти с всички кандидати, да определи срок за представяне на офертите, който обаче не може да бъде по-кратък от 19 дни от датата на поканата за участие.

_____ г

Декларатор: _____

Забележка: Декларацията се подава от лицата по чл. 47, ал. 4 от ЗОП.

ДЕКЛАРАЦИЯ

по чл. 56, ал.1, т.8 от ЗОП

от участник в процедура на договаряне с обявление с предмет:

“Доставка на хидроамортисьори за 5 и 6 блок”

Долуподписаният /-ната/ _____
с ЕГН _____, притежаващ лична карта № _____, издадена на _____
от МВР, гр. _____, адрес: _____,
представляващ _____ в качеството си на _____
_____ със седалище _____ и адрес
на управление: _____, тел./факс: _____,
вписано в търговския регистър при _____ съд по ф.д. № _____ / _____ г.
ЕИК _____ и ИН по ЗДДС _____

ДЕКЛАРИРАМ, ЧЕ:

Няма да предложа на подизпълнители видове работи от предмета на обществената поръчка/Ще предложа на подизпълнител/и следните видове работи*:

I. Видове работи от предмета на поръчката:.....
.....
със съответстващия им дял в % от стойността на обществената поръчка (.....%) на следния подизпълнител:
(наименование на подизпълнителя съгласно регистрацията на му)

II. Видове работи от предмета на поръчката:.....
.....
със съответстващия им дял в % от стойността на обществената поръчка (.....%) на следния подизпълнител:
(наименование на подизпълнителя съгласно регистрацията на му)

III. Видове работи от предмета на поръчката:.....
.....
със съответстващия им дял в % от стойността на обществената поръчка (.....%) на следния подизпълнител:
(наименование на подизпълнителя съгласно регистрацията на му)

..... Г

Декларатор:

*Невярното се зачертава.

ДЕКЛАРАЦИЯ

по чл. 33, ал. 4 от ЗОП

от Участник в процедура с предмет:

“Доставка на хидроамортизьори за 5 и 6 блок”

Долуподписаният /-ната/ _____

с ЕГН _____, притежаващ лична карта № _____, издадена на _____

от МВР, гр. _____, адрес: _____,

представляващ _____ в качеството си на _____

_____ със седалище _____ и адрес

на управление: _____, тел./факс: _____,

вписано в търговския регистър към Агенцията по вписванията с ЕИК № _____,

ИН по ЗДДС № _____

ДЕКЛАРИРАМ, ЧЕ:

Следната предоставена, във връзка с горесцитираната обществена поръчка информация има конфиденциален характер :

1..... на основание

2..... на основание

3..... на основание , представлява

техническа/търговска тайна.

(описва се всяка информация от техническото предложение за изпълнение на поръчката, която според участника има конфиденциален характер, както и правното основание, въз основа на което същата се квалифицира като конфиденциална)

Същите да бъдат считани за конфиденциални, да бъдат пазени като такива, както и да не бъдат предоставяни или разгласявани на трети страни, с изключение на случаите в които, същите са изискани от Държавни органи.

Възложителят няма право да разкрива информация, предоставена му от кандидати и участници посочена от тях като конфиденциална по отношение на технически или търговски тайни, с изключение на случаите в които информацията е съгласно чл. 44 от ЗОП.

Известно ми е, че при деклариране на неверни данни нося наказателна отговорност по чл.313 от НК.

_____ г.

Декларатор: _____

Забележка: Декларацията се подава от лицата по чл. 47, ал. 4 от ЗОП

**БАНКОВА ГАРАНЦИЯ
ЗА УЧАСТИЕ В ПРОЦЕДУРА**

До

“.....” ЕАД

гр.

Известни сме, че нашият Клиент, _____ [наименование и адрес на кандидата], наричан за краткост по-долу УЧАСТНИК, ще участва в откритата с Ваше Решение № _____ / _____ г. [посочва се № и дата на Решението за откриването на процедурата] процедура за възлагане на обществена поръчка с предмет: _____ [описва се обекта и съответната обособена позиция, както и идентификационния номер, ако има такива].

Също така, сме информирани, че в съответствие с условията на процедурата и разпоредбите на Закона на обществените поръчки, УЧАСТНИКА трябва да представи в офертата си банкова гаранция за участие в процедурата, открита във Ваша полза, за сумата в размер на _____ (словом: _____) [посочва се цифром и словом стойността и валутата на гаранцията съгласно обявлението по процедурата].

Като се има предвид гореспоменатото, ние _____ [наименование и адрес на Банката], с настоящето поемаме неотменимо и безусловно задължение да заплатим по посочената от Вас банкова сметка, сумата от _____ (словом: _____) [посочва се цифром и словом стойността и валутата на гаранцията], в срок до 3 (три) работни дни след получаване на първо Ваше писмено искане, съдържащо Вашата декларация, че УЧАСТНИКЪТ е извършил едно от следните действия:

а) оттегли офертата си след изтичането на срока за получаване на офертите;

б) е определен за изпълнител, но не изпълни задължението си да сключи договор за обществената поръчка;

Вашето искане за усвояване на суми по тази гаранция е приемливо и ако бъде изпратено до нас в пълен текст чрез надлежно кодиран телекс/телеграф от обслужващата Ви банка, потвърждаващ че Вашето оригинално искане е било изпратено до нас чрез препоръчана поща и че подписите на същото правно обвързват Вашата страна. Вашето искане ще се счита за отправено след постъпване или на Вашата писмена молба за плащане, или по телекс, или по телеграф на посочения по-горе адрес.

Тази гаранция влиза в сила, от ___ часа на _____ г. [посочва се датата и часа на крайния срок за представяне на офертите].

Отговорността ни по тази гаранция ще изтече в ___ часа на _____ г. [посочва се дата и час съобразени с валидността на офертата на Участника, до която дата какъвто и да е иск по нея трябва да бъде получен от нас. След тази дата гаранцията автоматично става невалидна, независимо дали това писмо-гаранция ни е изпратено обратно или не.

Гаранцията трябва да ни бъде изпратена обратно веднага след като вече не е необходима или нейната валидност е изтекла, което от двете събития настъпи по-рано.

Гаранцията е лично за Вас и не може да бъде прехвърляна.

Подпис и печат,
(БАНКА)

**БАНКОВА ГАРАНЦИЯ
ЗА ИЗПЪЛНЕНИЕ НА ДОГОВОР**

До

“ ” ЕАД

гр.

Известени сме, че нашият Клиент, _____ [наименование и адрес на кандидата], наричан за краткост по-долу ИЗПЪЛНИТЕЛ, с Ваше Решение № _____ / _____ г. [посочва се № и дата на Решението за класиране] е класиран на първо място в процедурата за възлагане на обществена поръчка с обект: _____ [описва се обекта и съответната обособена позиция, ако има такава], с което е определен за ИЗПЪЛНИТЕЛ на посочената обществена поръчка.

Също така, сме информирани, че в съответствие с условията на процедурата и разпоредбите на Закона на обществените поръчки, при подписването на Договора за възлагането на обществената поръчка, ИЗПЪЛНИТЕЛЯТ следва на Вас, в качеството Ви на Възложител на горепосочената поръчка, да представи банкова гаранция за добро изпълнение открита във Ваша полза, за сумата в размер на _____ % [посочва се размера от обявлението за участие] от общата стойност на поръчката, а именно _____ (словом: _____) [посочва се цифром и словом стойността и валутата на гаранцията], за да гарантира предстоящото изпълнение на задължения си, в съответствие с договорените условия.

Като се има предвид гореспоменатото, ние _____ [Банка], с настоящето поемаме неотменимо и безусловно задължение да Ви заплатим всяка сума, предявена от Вас, но общия размер на които не надвишават _____ (словом: _____) [посочва се цифром и словом стойността и валутата на гаранцията], в срок до 3 (три) работни дни след получаването на първо Ваше писмено поискване, съдържащо Вашата декларация, че ИЗПЪЛНИТЕЛЯТ не е изпълнил някое от договорните си задължения.

Вашето искане за усвояване на суми по тази гаранция е приемливо и ако бъде изпратено до нас в пълен текст чрез надлежно кодиран телекс/телеграф от обслужващата Ви банка, потвърждаващ че Вашето оригинално искане е било изпратено до нас чрез препоръчана поща и че подписите на същото правно обвързват Вашата страна. Вашето искане ще се счита за отправено след постъпване или на Вашата писмена молба за плащане, или по телекс, или по телеграф на посочения по-горе адрес.

Тази гаранция влиза в сила, от момента на нейното издаване.

Отговорността ни по тази гаранция ще изтече на _____ [посочва се дата и час на валидност на гаранцията съобразени с договорените условия], до която дата какъвто и да е иск по нея трябва да бъде получен от нас. След тази дата гаранцията автоматично става невалидна, независимо дали това писмо-гаранция ни е изпратено обратно или не.

Гаранцията трябва да ни бъде изпратена обратно веднага след като вече не е необходима или нейната валидност е изтекла, което от двете събития настъпи по-рано.

Гаранцията е лично за Вас и не може да бъде прехвърляна.

Подпис и печат,
(БАНКА)

До: (Наименование на Възложителя)

ИНФОРМАЦИОНЕН ЛИСТ ЗА КАНДИДАТА

Наименование на Участника:	<i>Посочете точното наименование на дружеството, според съдебната регистрация</i>
Седалище по регистрация:	<i>Посочете държавата и адрес на седалището на кандидата</i>
Точен адрес за кореспонденция	<i>Посочете улица, град, пощенски код, държава</i>
Лице за контакти	<i>Посочете име, фамилия и длъжност</i>
Телефонен номер	<i>Посочете код на населеното място и телефонен номер</i>
Факс номер	<i>Посочете код на населеното място и номер на факс</i>
Електронен адрес	
Интернет адрес	
Правен статус	<i>Посочете търговското дружество или обединения или друга правна форма, дата на учредяване или номера и датата на вписване и къде</i>
ИН по ЗДДС № и държава на данъчна регистрация съгласно данъчната декларация	<i>Посочете номер по ЗДДС и наименованието на държавата, например: България.....</i>
ИН/ЕИК	
Банкови реквизити	<i>Банка: IBAN: BIC:</i>
Предмет на поръчката	<i>Посочете предмета на поръчката "....."</i>
Номер на поръчката	<i>Посочете номер на поръчката от Регистъра за обществени поръчки</i>
Дата на изготвяне на офертата	<i>Посочете дата: дата, месец, година; Напр. 17 септември 2013 г.</i>

ПОДПИС и ПЕЧАТ:

_____ (име и фамилия)

_____ (дата)

_____ (длъжност на управляващия/представяващия участника)

_____ (наименование на участника)