

ДОГОВОР

№ 158000006

Днес, 30.03.15 год., в гр. Козлодуй между:

"АЕЦ Козлодуй" ЕАД, гр. Козлодуй, вписано в търговския регистър към Агенция по вписванията с ЕИК 106513772, представлявано от Иван Тодоров Андреев – Заместник изпълнителен директор, в качеството му на пълномощник по силата на пълномощно № 10173/03.12.2014г. на Димитър Костадинов Ангелов – Изпълнителен директор на дружеството, наричано по-нататък в Договора **ВЪЗЛОЖИТЕЛ**, от една страна, и

"Енергоремонт-Козлодуй" ЕООД, гр. Козлодуй, вписано в търговския регистър към Агенция по вписванията с ЕИК 106629378, представлявано от Валентин Маринов Петров – Управител, наричано по-нататък в Договора **ИЗПЪЛНИТЕЛ**, от друга страна и на основание чл.101е от Закона за обществените поръчки и във връзка с утвърден протокол от Зам. изпълнителния директор на "АЕЦ Козлодуй" ЕАД от работата на комисията за класиране на офертата и определяне на изпълнител на обществената поръчка с предмет: **"Изработка и доставка на 6 (шест) броя груби решетки за ПВБр. На БПС-2,3 в цех БПС"** се сключи настоящият Договор за следното:

1. ПРЕДМЕТ НА ДОГОВОРА

1.1. **ВЪЗЛОЖИТЕЛЯТ** възлага и заплаща, а **ИЗПЪЛНИТЕЛЯТ** приема да извърши изработка и доставка на 6 (шест) броя груби решетки за ПВБр. На БПС-2,3 в цех БПС, наричан за краткост в Договора "стока", в обем, номенклатура, технически данни и единични цени, съгласно Приложение № 2 - Техническа задание № 15.БПС.ТЗ.02 на **ВЪЗЛОЖИТЕЛЯ**, Приложение № 3 – План за изпълнение, Приложение № 4 – Спецификация на **ИЗПЪЛНИТЕЛЯ** и Приложение № 5 – Ценова таблица на **ИЗПЪЛНИТЕЛЯ** – неразделна част от настоящия договор.

2. ЦЕНА И НАЧИН НА ПЛАЩАНЕ

2.1. Цената на настоящия договор е в размер на 31 350,00 (тридесет и една хиляди триста и петдесет лева и 00 стотинки) лв. без ДДС при условие на доставка DDP АЕЦ Козлодуй, съгласно INCOTERMS 2010.

2.2. Цената е окончателна и валидна до пълното изпълнение на договора.

2.3. **ВЪЗЛОЖИТЕЛЯТ** заплаща цената по т. 2.1. чрез банков превод в срок до 30 (тридесет) календарни дни от приемане на доставката, срещу представени оригинална фактура, приемо-предавателен протокол и протокол за извършен общ входящ контрол без забележки.

2.4. Плащанията по настоящия договор ще бъдат извършвани чрез банков превод в полза на **ИЗПЪЛНИТЕЛЯ** по следните банкови реквизити:

Банка: "СиБанк" ЕАД;
IBAN: BG54BUIB98881029566400;
BIC: BUBINGSF.

3. СРОК ЗА ИЗПЪЛНЕНИЕ НА ДОГОВОРА

3.1. Доставката на стоките по настоящия договор ще бъде извършена поетапно, в срок до 50 (петдесет) работни дни, след сключване на договора.

3.2. **ИЗПЪЛНИТЕЛЯТ** има право на предсрочно изпълнение на заявката по договора, при което стойността му ще остане непроменена.

4. ПРЕДАВАНЕ НА СТОКАТА. ПРЕМИНАВАНЕ НА СОБСТВЕНОСТТА И РИСКА. ТРАНСПОРТИРАНЕ.

4.1. При предаване на стоката страните подписват приемо - предавателен протокол, който ги обвързва относно факта на предаването.

4.2. Собствеността и рискът от погиването и повреждането на стоката преминават върху **ВЪЗЛОЖИТЕЛЯ** в момента на подписването на протокол без забележки, от извършен общ входящ контрол на доставката.

4.3. **ИЗПЪЛНИТЕЛЯТ** транспортира стоката до склад "АЕЦ Козлодуй" ЕАД на свои разноски и риск.

4.4. Известие за готовност за експедиране трябва да бъде изпратено на факс 0973/7-20-47 до "АЕЦ Козлодуй" ЕАД, най-малко 3 (три) работни дни преди датата на експедиция на стоката.

4.5. Съпроводителната документация на експедираната стока трябва да съдържа:
Приемо-предавателен протокол;

Сертификати и декларации за съответствие на вложените материали

Протокол за извършен контрол на геометричните размери по чертеж за всяка решетка

Протокол за извършен визуален контрол на заваръчните шевове за всяка решетка

Протокол за пясъкоструене за всяка решетка

Протокол за почистване от прах за всяка решетка

Протокол за нанасяне на грундиращ слой за всяка решетка

Протокол за нанасяне на междинно покритие за всяка решетка

Протокол за нанасяне на финално покритие за всяка решетка

4.6. За дата на доставка се счита датата на подписване на приемо-предавателния протокол, а за дата на приемане на доставката от **ВЪЗЛОЖИТЕЛЯ** се счита датата на подписан протокол за извършен общ входящ контрол без забележки.

5. КАЧЕСТВО, ГАРАНЦИИ И РЕКЛАМАЦИИ

5.1. Стоката, предмет на настоящия договор, ще бъде доставена с качество, отговарящо на стандартите, техническите условия на страната-производител и условията на настоящия договор, и потвърдено с декларация за съответствие.

5.2. На стоката, предмет на настоящият договор, ще бъде извършен общ входящ контрол по документи от **ВЪЗЛОЖИТЕЛЯ** в присъствието на **ИЗПЪЛНИТЕЛЯ** или упълномощено от него лице, при който се проверяват отсъствието на явни недостатъци, комплектността ѝ и наличието на всички необходими документи. При констатиране на видими дефекти или несъответствия на стоката със съответните съпроводителни документи към нея, **ВЪЗЛОЖИТЕЛЯТ** не я приема.

5.3. Стоката, предмет на настоящия договор е с гаранционен срок 5 (пет) години, от датата на доставка.

5.4. Ако в рамките на гаранционния срок се установят дефекти, **ИЗПЪЛНИТЕЛЯТ** доставя нова стока за своя сметка в срок от 30 (тридесет) дни. Върху новодоставената стока се установява нов гаранционен срок, равен на този от т. 5.3.

5.5. Рекламации за появили се дефекти по време на гаранционния срок трябва да се извършат не по-късно от 30 (тридесет) календарни дни от датата на изтичане на гаранционния срок, посочен в т.5.3.

5.6. Рекламациите се оформят в писмен вид и трябва да съдържат описание на появилия се дефект, както и всички изисквания на **ВЪЗЛОЖИТЕЛЯ**, след удовлетворяване на които рекламацията се счита за уредена.

6. ЗАКЛЮЧИТЕЛНИ РАЗПОРЕДБИ

- 6.1. Договорът влиза в сила от момента на двустранното му подписване.
- 6.2. **ИЗПЪЛНИТЕЛЯТ** не следва да представя гаранция за изпълнение, съгласно раздел 2 на Приложение № 1 – Общи условия на договора.
- 6.3. Неразделна част от настоящия договор са следните приложения
Приложение № 1 - Общи условия на договора;
Приложение № 2 - Техническа задание № 15.БПС.ТЗ.02 на **ВЪЗЛОЖИТЕЛЯ**;
Приложение № 3 – План за изпълнение;
Приложение № 4 – Спецификация на **ИЗПЪЛНИТЕЛЯ**;
Приложение № 5 – Ценова таблица на **ИЗПЪЛНИТЕЛЯ**.
- 6.4. Отговорно лице по изпълнението на настоящия договор от страна на **ВЪЗЛОЖИТЕЛЯ** е Веселин Вълчев – Р-л група "МР", тел.: 0973/7 3454
- 6.5. Отговорно лице по изпълнението на настоящия договор от страна на **ИЗПЪЛНИТЕЛЯ** е Валентин Петров - Управител, тел.: 0885 685 380
- 6.6. Настоящият договор е подписан в два еднообразни екземпляра - по един за всяка от страните.

4. ЮРИДИЧЕСКИ АДРЕСИ

ИЗПЪЛНИТЕЛ:

“ЕНЕРГОРЕМОНТ-КОЗЛОДУЙ” ЕООД
3321 гр. Козлодуй
Площадка АЕЦ “Козлодуй”
тел/факс: 09737/4006; 097380246
ЕИК 106629378
ИН по ЗДДС BG 106629378
E-mail: info-koz@otn.com.bg

ИЗПЪЛНИТЕЛ
УПРАВИТЕЛ
ВАЛЕНТИН ПЕТРОВ



Съгласували:

Директор “П”:
21.03 . 2015 г. /Я. Янков/

Директор “И и Ф”:
21.03 . 2015 г. /Б. Димитров/

Р-л У-е “Търговско”:
20.03 . 2015 г. /Кр. Каменова/

Р-л У-е “Правно”:
21.03 . 2015 г. /И. Иванов/

ВЪЗЛОЖИТЕЛ:

“АЕЦ Козлодуй” ЕАД
3321 Козлодуй
БЪЛГАРИЯ
тел/факс: 0973/73530; 0973/76027
ЕИК 106513772
ИН по ЗДДС BG 106513772
E-mail: commercial@cpk.bg

ВЪЗЛОЖИТЕЛ
ЗАМ.ИЗПЪЛНИТЕЛ
ИВАН АНДРЕЕВ



Р-л група “МР”, БПС:
19.03 . 2015 г. /В. Вълчев/

Ст. Юриисконсулт, У-ние “П”:
20.03 . 2015 г. /П. Илиева/

Н-к отдел “ОП”:
19.03 . 2015 г. /С. Брешкова/

Изготвил:
Специалист “ОП”:
19.03 . 2015 г. /Т. Йорданов/

ОБЩИ УСЛОВИЯ НА ДОГОВОРА

1.	РЕД ЗА ПРИЛАГАНЕ НА ОБЩИТЕ УСЛОВИЯ ПО ДОГОВОР	2
2.	ГАРАНЦИЯ ЗА ИЗПЪЛНЕНИЕ.....	2
3.	ПРАВА И ЗАДЪЛЖЕНИЯ ПО ДОГОВОРА	2
4.	ПОДИЗПЪЛНИТЕЛИ.....	2
5.	ОБЕДИНЕНИЯ.....	3
6.	ДАНЪЦИ И ТАКСИ ЗА ЧУЖДЕСТРАННИ ИЗПЪЛНИТЕЛИ.....	3
7.	ВХОДНИ ДАННИ И ИНФОРМАЦИЯ ПО ДОГОВОРА	4
8.	УПРАВЛЕНИЕ НА КАЧЕСТВОТО.....	4
9.	ФИЗИЧЕСКА ЗАЩИТА, СИГУРНОСТ И ДОСТЪП ДО ЗАЩИТЕНАТА ЗОНА....	4
10.	ЯДРЕНАТА БЕЗОПАСНОСТ И РАДИАЦИОННА ЗАЩИТА.....	5
11.	БЕЗОПАСНОСТ НА ТРУДА И ЗДРАВΟΣЛОВНИ УСЛОВИЯ НА ТРУД.....	6
12.	ПОЖАРНА БЕЗОПАСНОСТ	7
13.	ОДИТИ, ИНСПЕКЦИИ И ПРОВЕРКИ	7
14.	ОПАЗВАНЕ НА ОКОЛНАТА СРЕДА	8
15.	СРОК ЗА ИЗПЪЛНЕНИЕ	8
16.	НЕУСТОЙКИ	8
17.	ПРЕКРАТЯВАНЕ И РАЗВАЛЯНЕ НА ДОГОВОРА	9
18.	НЕПРЕОДОЛИМА СИЛА	9
19.	РЕД ЗА РЕШАВАНЕ НА СПОРОВЕТЕ.....	9
20.	ОТГОВОРНО ЛИЦЕ ОТ СТРАНА НА ВЪЗЛОЖИТЕЛЯ	10
21.	ОТГОВОРНО ЛИЦЕ ОТ СТРАНА НА ИЗПЪЛНИТЕЛЯ.....	10
22.	КОМУНИКАЦИЯ МЕЖДУ СТРАНИТЕ	10
23.	ЕЗИК НА ДОГОВОРА	11
24.	ПРОМЕНИ В ДОГОВОРА	11

1. РЕД ЗА ПРИЛАГАНЕ НА ОБЩИТЕ УСЛОВИЯ ПО ДОГОВОР

- 1.1. Общите условия към договора се прилагат за всички договори сключвани от "АЕЦ Козлодуй" ЕАД като **ВЪЗЛОЖИТЕЛ**.
- 1.2. Общите условия са неразделна част от договора и не могат да се разглеждат самостоятелно.
- 1.3. Клаузите, съдържащи се в общите условия по договора, които нямат отношение към предмета на основния договор се считат за неприложими.
- 1.4. Редът за работата на външни организации на площадката на "АЕЦ Козлодуй" ЕАД е съгласно действащата писмена инструкция "Инструкция по качество. Работа на външни организации при сключен договор", № ДБК.КД.ИН.028.

2. ГАРАНЦИЯ ЗА ИЗПЪЛНЕНИЕ

- 2.1. **ИЗПЪЛНИТЕЛЯТ** следва да представи при подписване на договора гаранция за изпълнение на договора в размер на 5 % (пет процента) от стойността му - парична сума или неотменима, безусловно платима банкова гаранция със срок на валидност 30 дни по-дълъг от този на договора, която се освобождава не по-късно от 15 работни дни след ефективно изпълнение на предмета на договора, за което **ИЗПЪЛНИТЕЛЯТ** изпраща писмо до **ВЪЗЛОЖИТЕЛЯ** с актуални банкови реквизити.
- 2.2. Когато предметът на поръчката включва гаранционно поддържане, **ВЪЗЛОЖИТЕЛЯТ** определя в специфичните условия на договора каква част от гаранцията за изпълнение е предназначена за обезпечаване на гаранционното поддържане. В случай че това не е изрично указано в специфичните условия на договора, гаранцията за изпълнение се освобождава след ефективно изпълнение на договора, съгласно т.2.1.
- 2.3. В случаите, когато предметът на договора се изпълнява на етапи, при завършване и приемане на определен етап от договора **ВЪЗЛОЖИТЕЛЯТ** освобождава частично гаранцията за изпълнение на договора, като **ИЗПЪЛНИТЕЛЯТ** заменя банковата гаранция за изпълнение на договора с нова, за стойност намалена пропорционално със стойността на завършените и приети етапи. В случаите, когато гаранцията за изпълнение на договора е парична, **ВЪЗЛОЖИТЕЛЯТ** връща на **ИЗПЪЛНИТЕЛЯ** съответната част от гаранцията за изпълнение, пропорционално на стойността на завършените и приети етапи, след получаване на писмено искане от страна на **ИЗПЪЛНИТЕЛЯ** с актуални банкови реквизити.
- 2.4. Гаранцията за изпълнение се задържа от **ВЪЗЛОЖИТЕЛЯ** при неизпълнение на задълженията, поети от **ИЗПЪЛНИТЕЛЯ** по този договор.
- 2.5. **ВЪЗЛОЖИТЕЛЯТ** не дължи лихви за периода през който средствата по т. 2.1. от договора законно са престояли при него.

3. ПРАВА И ЗАДЪЛЖЕНИЯ ПО ДОГОВОРА

- 3.1. Правата и задълженията на страните са регламентирани в договора.
- 3.2. **ИЗПЪЛНИТЕЛЯТ** няма право да прехвърля своите задължения по договора или част от тях на трета страна.

4. ПОДИЗПЪЛНИТЕЛИ

- 4.1. При участие на подизпълнители при изпълнението на предмета на договора, то за **ИЗПЪЛНИТЕЛЯ** и за подизпълнителя са валидни всички приложими разпоредби на Закона за обществените поръчки.
- 4.2. **ИЗПЪЛНИТЕЛЯТ** се задължава да сключи договор за подизпълнение с посочените в офертата му подизпълнители в срок до 30 дни от сключване на настоящия договор и да предостави оригинален екземпляр на **ВЪЗЛОЖИТЕЛЯ** в 3-дневен срок от подписването му.
- 4.3. **ИЗПЪЛНИТЕЛЯТ** се задължава своевременно да предоставя на **ВЪЗЛОЖИТЕЛЯ** всички документи и информация по договорите за подизпълнение съгласно Закона за обществените поръчки.

- 4.4. **ИЗПЪЛНИТЕЛЯТ** е изцяло и единствено отговорен пред **ВЪЗЛОЖИТЕЛЯ** за изпълнението на договора, включително и за действията на подизпълнителите. **ИЗПЪЛНИТЕЛЯТ** отговаря за действията на подизпълнителите като за свои действия.
- 4.5. **ИЗПЪЛНИТЕЛЯТ** носи отговорност за контрол на качеството на работата и спазване на изискванията за безопасна работа на персонала на подизпълнителите си.
- 4.6. **ИЗПЪЛНИТЕЛЯТ** се задължава да определи компетентни длъжностни лица, които да извършват контрол на работата на подизпълнителите.
- 4.7. Всички условия за изпълнение на договора определени към **ИЗПЪЛНИТЕЛЯ** важат в пълна сила и за неговите подизпълнители. Отговорност за осигуряване на това условие от договора носи **ИЗПЪЛНИТЕЛЯ**.
- 4.8. Комуникацията между **ВЪЗЛОЖИТЕЛЯ** и Подизпълнителите по договора се осъществява само чрез **ИЗПЪЛНИТЕЛЯ**.
- 4.9. **ВЪЗЛОЖИТЕЛЯТ** има право да прави инспекции и проверки на работата на площадката и одити на подизпълнители, по реда по който същите се извършват за **ИЗПЪЛНИТЕЛЯ**.

5. ОБЕДИНЕНИЯ

- 5.1. В случаите, когато **ИЗПЪЛНИТЕЛЯТ** е обединение, всички участници са солидарно отговорни за изпълнението на задълженията по договора.
- 5.2. Всяко изменение в структурата и участниците в обединението ще се счита за неизпълнение на задълженията на **ИЗПЪЛНИТЕЛЯ**.

6. ДАНЪЦИ ЗА ЧУЖДЕСТРАННИ ИЗПЪЛНИТЕЛИ

6.1. Данък удържан при източника

6.1.1. Ако **ИЗПЪЛНИТЕЛЯТ** е чуждестранно юридическо лице, доходи, които **ИЗПЪЛНИТЕЛЯТ** реализира по Договора, могат да подлежат на облагане с данък при източника, когато за тях са приложими съответните разпоредби от българското данъчно законодателство. В такъв случай **ВЪЗЛОЖИТЕЛЯТ** е задължен да начисли и удържи данъка, да го декларира и внесе от името и за сметка на **ИЗПЪЛНИТЕЛЯ**.

6.1.2. При възникване на данъчното задължение на **ИЗПЪЛНИТЕЛЯ** за доход, свързан с плащане по Договора, **ВЪЗЛОЖИТЕЛЯТ** ще удържи от плащането данъка при източника, изчислен с данъчна основа и данъчна ставка, както са определени в приложимия закон, и ще го внесе в съответната териториална дирекция на Националната агенция за приходите (ТД на НАП) в законовия срок, освен ако за **ИЗПЪЛНИТЕЛЯ** има становище на орган по приходите за наличие на основания за прилагане на СИДДО и той се освобождава от облагане на дохода. Такова удържане и внасяне на данък при източника от плащане по Договора не се счита за неизпълнение на задължението на **ВЪЗЛОЖИТЕЛЯ** да плати договорена цена по условията на Договора.

6.1.3. **ИЗПЪЛНИТЕЛЯТ** може да получи от ТД на НАП удостоверение за внесения данък при източника по подадено от него искане. **ВЪЗЛОЖИТЕЛЯТ** съдейства на **ИЗПЪЛНИТЕЛЯ** с осигуряване на необходимите документи, прилагани към искането, когато са налични при него.

6.2. Прилагане на СИДДО

6.2.1. Когато между Република България и страната на **ИЗПЪЛНИТЕЛЯ** има влязла в сила Спогодба за избягване на двойното данъчно облагане (СИДДО), която предвижда данъчно облекчение за **ИЗПЪЛНИТЕЛЯ** при облагане на неговия доход в Република България, **ИЗПЪЛНИТЕЛЯТ** може да поиска прилагането на СИДДО, като след възникване на данъчното задължение за дохода удостовери основанията за това пред органа по приходите. В такъв случай **ВЪЗЛОЖИТЕЛЯТ** съдейства на **ИЗПЪЛНИТЕЛЯ** с осигуряване на необходимите документи, прилагани към искането за прилагане на СИДДО, когато са налични при него или в правомощията му да ги издаде.

7. ВХОДНИ ДАННИ И ИНФОРМАЦИЯ ПО ДОГОВОРА

- 7.1. **ВЪЗЛОЖИТЕЛЯТ** е длъжен да представи на **ИЗПЪЛНИТЕЛЯ** необходимите входни данни за изпълнение на дейностите по договора.
- 7.2. Входни данни могат да бъдат съществуващи документи и данни в “АЕЦ Козлодуй” ЕАД и се предават във вида, в който са налични.
- 7.3. **ВЪЗЛОЖИТЕЛЯТ** има право да предава необходимите входни данни на хартиен и електронен носител.
- 7.4. **ИЗПЪЛНИТЕЛЯТ** няма право, без предварителното писмено съгласие на **ВЪЗЛОЖИТЕЛЯ**, да използва документ или информация за цели различни от изпълнението на договора за срока на действие на този договор и до 5 (пет) години след приключването му.
- 7.5. **ИЗПЪЛНИТЕЛЯТ** се задължава да не предоставя на трети физически или юридически лица информацията по т.7.4.

8. УПРАВЛЕНИЕ НА КАЧЕСТВОТО

- 8.1. **ИЗПЪЛНИТЕЛЯТ** е длъжен да изпълни възложената му дейност в съответствие с изискванията на собствената си система за управление на качеството с отчитане изискванията на **ВЪЗЛОЖИТЕЛЯ**.
- 8.2. При изискване в Техническото задание на Програма за осигуряване на качеството (План по качеството) за изпълнение на дейността по договора и/или План за контрол на качеството, в срок от 15 работни дни след сключването на договора **ИЗПЪЛНИТЕЛЯТ** разработва документите по указания на “АЕЦ Козлодуй” ЕАД.
- 8.3. Всички документи, собственост на **ИЗПЪЛНИТЕЛЯ**, които са цитирани в Програмата или за осигуряване на качеството (Плана по качеството), могат да бъдат изискани при необходимост от **ВЪЗЛОЖИТЕЛЯ** за преглед и оценка, с оглед идентифициране на методиката и/или технологията, по която ще се извършват дейности.
- 8.4. Несъответствията по доставките и дейностите, предмет на договора се регистрират, идентифицират и управляват по реда за контрол на несъответствията, определен от “АЕЦ Козлодуй” ЕАД.
- 8.5. Програмите за осигуряване на качеството (Планове по качеството) и Планове за контрол на качеството се изготвят от Изпълнителя, съгласуват се от упълномощен персонал на “АЕЦ Козлодуй” ЕАД и се разпространяват преди стартиране на дейностите по договора.
- 8.6. Програмата за осигуряване на качеството (Плана по качеството) на **ИЗПЪЛНИТЕЛЯ** става неразделна част от договора.

9. ФИЗИЧЕСКА ЗАЩИТА, СИГУРНОСТ И ДОСТЪП ДО ЗАЩИТЕНАТА ЗОНА

- 9.1. **ВЪЗЛОЖИТЕЛЯТ** се задължава да осигури достъп на персонал на **ИЗПЪЛНИТЕЛЯ** при изпълнението на задълженията им по настоящия договор, съгласно “Инструкция за пропускателен режим в “АЕЦ Козлодуй” ЕАД”, № УС.ФЗ.ИН 015.
- 9.2. **ИЗПЪЛНИТЕЛЯТ** трябва да изготви и предаде на **ВЪЗЛОЖИТЕЛЯ** необходимата документация за достъп на персонала по изпълнение на договора до защитената зона на “АЕЦ Козлодуй” ЕАД, съгласно инструкции №УС.ФЗ.ИН 015 и № ДБК.КД.ИН.028.
- 9.3. При неизпълнение на предходната точка от договора ще бъде отказан достъп на персонала на **ИЗПЪЛНИТЕЛЯ** в защитената зона на “АЕЦ Козлодуй” ЕАД.
- 9.4. Когато за изпълнение на задълженията по този договор **ИЗПЪЛНИТЕЛЯТ** ще използва транспортни средства, той се задължава при въвеждането им в защитената зона на “АЕЦ Козлодуй” ЕАД да представя Протокол за извършена проверка на конкретното МПС, с изричен запис в него, че то няма да бъде пряко или косвено източник на неправомерни действия, съгласно Наредба за осигуряване на физическата защита на ядрените съоръжения, ядрения материал и радиоактивните вещества.

9.5. Протокол за извършената проверка се оформя за всяко МПС, при всеки отделен случай и се подписва от Ръководителя или упълномощено за това длъжностно лице на **ИЗПЪЛНИТЕЛЯ** и водача на транспортното средство.

9.6. При неизпълнение на предходната точка от договора ще бъде отказан достъп на транспортните средства на **ИЗПЪЛНИТЕЛЯ** в защитената зона на “АЕЦ Козлодуй” ЕАД.

9.7. **ИЗПЪЛНИТЕЛЯТ** се задължава да обезпечи преминаване проверка за надеждност на персонала, който ще работи на площадката на “АЕЦ Козлодуй” ЕАД, съгласно чл. чл.40, т.2 от Правилника за прилагане на Закона за Държавна агенция “Национална сигурност”.

10. ЯДРЕНАТА БЕЗОПАСНОСТ И РАДИАЦИОННА ЗАЩИТА

10.1. За договори, които включват дейности, доставки или услуги, които имат отношение към ядрената безопасност, радиационната защита, аварийната готовност, качество и/или физическата защита, се изисква от **ИЗПЪЛНИТЕЛЯ** да представи необходимите документи за проверка от Дирекция БиК на “АЕЦ Козлодуй” ЕАД в обем и срок, съгласно инструкция №ДБК.КД.ИН.028.

10.2. Договори, които имат отношение към ядрената безопасност, радиационната защита, аварийната готовност и/или физическата защита влизат в сила от момента на двустранното им подписване, а изпълнението на предмета на договора започва от датата на утвърждаване на Протокол за проверка на документите от Дирекция БиК на “АЕЦ Козлодуй” ЕАД. Сроковете, определени в договора, започват да се отчитат от датата на уведомяване на **ИЗПЪЛНИТЕЛЯ** за утвърдения протокол за проверка на документите.

10.3. В случаите, когато дейността, предмет на конкретен договор с външна организация е свързана с реализацията на техническо решение, за което се изисква разрешение съгласно ЗБИЯЕ, изпълнението на дейностите по договора започва след издаване на разрешение за техническото решение от АЯР. В случай, че АЯР изиска допълнителни документи, **ИЗПЪЛНИТЕЛЯТ** е длъжен да ги представи в посочените срокове.

10.4. Дейностите по конструкции, системи и компоненти (КСК), имащи отношение към безопасността се извършват спрямо писмени процедури, технологии и методологии.

10.5. **ИЗПЪЛНИТЕЛЯТ** се задължава да обезпечи запознаване на персонала, който ще работи на площадката на “АЕЦ Козлодуй” ЕАД, с общите изисквания за действия при авария в АЕЦ, да спазва процедурите при ликвидация на авария.

10.6. Персоналът на **ИЗПЪЛНИТЕЛЯ** и неговите подизпълнители, включително чуждестранни фирми, които изпълняват дейности в контролираната зона (КЗ) на площадката на “АЕЦ Козлодуй” ЕАД са длъжни да спазват изискванията на:

- “Инструкция за радиационна защита в АЕЦ Козлодуй ЕАД, ЕП-2”, № 30.ОБ.00.РБ.01;
- “Инструкция по радиационна защита в ХОГ на “АЕЦ Козлодуй” ЕАД”, № ХОГ.ИРЗ.01;
- “Инструкция по качество. Работа на външни организации при сключен договор”,

№ ДБК.КД.ИН.028.

10.7. **ИЗПЪЛНИТЕЛЯТ** носи отговорност за безопасността на труда и дозовото натоварване на персонала, който командирова за работа в “АЕЦ Козлодуй” ЕАД за изпълнение на дейността по договора.

10.8. **ИЗПЪЛНИТЕЛЯТ** определя отговорно лице по радиационна защита в организацията със заповед.

10.9. При необходимост от извършване на дейности в КЗ задължително се извършва измерване на целотелесната активност на персонала на **ИЗПЪЛНИТЕЛЯ**, включително за лица, работещи по граждански договор и представители на чуждестранни организации, преди започване и след завършване на работата по съответния договор на ВО.

10.10. За работа в КЗ, **ВЪЗЛОЖИТЕЛЯТ** осигурява на **ИЗПЪЛНИТЕЛЯ** за своя сметка специално работно облекло, лични предпазни средства, дозиметричен контрол и др. съгласно изискванията на Наредба № 32 от 07.11.2005 г. за условията и реда за извършване на дозиметричен контрол на лицата, работещи с източници на йонизиращи лъчения.

10.11. **ВЪЗЛОЖИТЕЛЯТ** информира периодично **ИЗПЪЛНИТЕЛЯ** за полученото дозово натоварване на персонала, съгласно чл. 122 ал. 3 на Наредба за радиационна защита при

дейности с източници на йонизиращи лъчения. **ИЗПЪЛНИТЕЛЯТ** предоставя данни за дозовото натоварване на персонала си преди първоначалното допускане до работа.

10.12. **ВЪЗЛОЖИТЕЛЯТ**, в качеството си на експлоатиращ ядрена инсталация е отговорен за ядрена вреда, в съответствие с член II от Виенската конвенция за гражданска отговорност за ядрена вреда.

10.13. Отговорността за ядрена вреда на експлоатиращия ядрена инсталация е абсолютна съгласно Виенската конвенция за гражданска отговорност за ядрена вреда.

11. БЕЗОПАСНОСТ НА ТРУДА И ЗДРАВΟΣЛОВНИ УСЛОВИЯ НА ТРУД

11.1. От гледна точка на техническата безопасност, персоналят на **ИЗПЪЛНИТЕЛЯ** и неговите подизпълнители, включително чуждестранни фирми, условно се приравнява (с изключение на правото за издаване на наряди и допускане до работа) към персонала на “АЕЦ Козлодуй” ЕАД и е длъжен да спазва изискванията на:

– „Правилник за безопасност при работа в неелектрически уредби на електрически и топлофикационни централи и по топлопреносни мрежи и хидротехнически съоръжения”;

– „Правилник за безопасност и здраве при работа в електрически уредби на електрически и топлофикационни централи и по електрически мрежи”.

11.2. **ИЗПЪЛНИТЕЛЯТ** определя отговорно лице по безопасност на труда в организацията със заповед.

11.3. За договори, към изпълнението на които са поставени изисквания за подписване на Протокол за оценка на риска и/или споразумителен протокол за осигуряване на здравословни и безопасни условия на труд, приложения №3 и №3-1 на инструкция № ДБК.КД.ИН.028, се изисква от **ИЗПЪЛНИТЕЛЯ** да представи в Дирекция БиК на “АЕЦ Козлодуй” ЕАД тези документи след подписването на договора.

11.4. **ВЪЗЛОЖИТЕЛЯТ** се задължава да осигури фронт за работа съобразно съответните условия за непрекъснат или спрял производствен процес, като обезопаси съоръженията съгласно действащите правилници в АЕЦ и открие наряди за допуск до работа.

11.5. Издаването на наряди за работа, допускане до работа, контрол на дейността на ВО, относно изискванията на техническата документация, закриване на нарядите и приемане на работното място, контрола и отчитане на дозовото натоварване на персонала и др. се извършват според определения ред в съответното структурно звено, по чието оборудване/на чиято територия се работи.

11.6. **ВЪЗЛОЖИТЕЛЯТ** се задължава да осигури инструктиране на външния персонал, според изискванията на НАРЕДБА № РД-07-2 от 16.12.2009г. за условията и реда за провеждането на периодично обучение и инструктаж на работниците и служителите по правилата за осигуряване на здравословни и безопасни условия на труд по цитираните в т.11.1 Правилници и в съответствие с мястото и конкретните условия на работа, която групата или част от нея ще извършва.

11.7. **ИЗПЪЛНИТЕЛЯТ** се задължава да обезпечи обучение и изпити на персонала, който ще работи на площадката на “АЕЦ Козлодуй” ЕАД, по “Въведение в АЕЦ” и “Радиационна защита” в УТЦ на “АЕЦ Козлодуй” ЕАД и съгласно НАРЕДБА за условията и реда за придобиване на професионална квалификация и за реда за издаване на лицензии за специализирано обучение и на удостоверения за правоспособност за използване на ядрената енергия.

11.8. **ИЗПЪЛНИТЕЛЯТ** се задължава да спазва всички ограничения и забрани, за изпращане и допускане до работа на лица и бригади, които са предвидени в правилниците по безопасност на труда. Да извърши правилен подбор при съставяне списъка на ръководния и изпълнителски персонал, който ще изпълнява работата по сключения договор, по отношение на професионална квалификация и тази по безопасността на труда.

11.9. **ВЪЗЛОЖИТЕЛЯТ** се задължава да определи длъжностното лице (или лица), които да приемат външния персонал на **ИЗПЪЛНИТЕЛЯ**, да изискат и извършат проверка на всички предвидени в правилниците документи, включително и удостоверенията за притежаване квалификационна група по безопасност на труда.

11.10. Отговорният ръководител и (или) изпълнителят на работа приемат всяко работно място от допускация, като проверяват изпълнението на техническите мероприятия за обезопасяване, както и тяхната дейност.

11.11. Ръководителите на **ИЗПЪЛНИТЕЛЯ** постоянно упражняват контрол за спазване на правилниците по безопасност на труда от членовете на групата и предприемат мерки за отстраняване на нарушенията.

11.12. **ИЗПЪЛНИТЕЛЯТ** се задължава да уведомява писмено **ВЪЗЛОЖИТЕЛЯ** за предприетите мерки по дадени от него предложения-искания за санкциониране на лица, допуснали нарушения по изискванията на безопасността на труда.

11.13. **ИЗПЪЛНИТЕЛЯТ** се задължава да изпълнява писмените разпореждания на упълномощените длъжностни лица от **ВЪЗЛОЖИТЕЛЯ** при констатирани нарушения на технологичната дисциплина и правилата за безопасна работа.

11.14. В случай на трудова злополука с лице наето от **ИЗПЪЛНИТЕЛЯ**, ръководителят на групата уведомява ръководството на фирмата – **ИЗПЪЛНИТЕЛ** и сектор “Техническа безопасност” на “АЕЦ Козлодуй” ЕАД, след което предприема мерки и оказва съдействие на компетентните органи, за изясняване на обстоятелствата и причините за злополуката.

11.15. **ИЗПЪЛНИТЕЛЯТ** се задължава да спазва приложимите нормативни документи и действащите в “АЕЦ Козлодуй” ЕАД изисквания по отношение на ЗБУТ, пожарна безопасност и аварийна готовност.

11.16. **ИЗПЪЛНИТЕЛЯТ** се задължава да спазва законовите изисквания за опазване на околната среда по време на строителството и след приключването му, в гаранционния срок.

11.17. **ИЗПЪЛНИТЕЛЯТ** осигурява здравословни и безопасни условия на труд, съгласно изискванията на нормативните документи по безопасност на труда.

11.18. При необходимост **ИЗПЪЛНИТЕЛЯТ** организира изпълнението на ремонтните дейности при непрекъснат режим на работа, с цел спазване срока на ремонта на съответния блок или друга технологична необходимост.

11.19. **ИЗПЪЛНИТЕЛЯТ** осигурява спазване на Наредба № 2 от 22.03.2004 г. за минималните изисквания за здравословни и безопасни условия на труд при извършване на строителни и монтажни работи на територията на обектите на “АЕЦ Козлодуй” ЕАД.

11.20. Всички санкции, наложени от компетентните органи за нарушенията или за щети нанесени от лица, наети от **ИЗПЪЛНИТЕЛЯ** (включително подизпълнителите му) са за сметка на **ИЗПЪЛНИТЕЛЯ**.

12. ПОЖАРНА БЕЗОПАСНОСТ

12.1. При изпълнение на огневи работи Ръководителят и персонала на ВО изпълняващ дейности по договор с “АЕЦ Козлодуй” ЕАД, е задължен да спазва изискванията на нормативно-техническите документи по пожарна безопасност:

- Наредба № 8121з-647 от 01.10.2014г. за правилата и нормите за пожарна безопасност при експлоатация на обектите;

- “Правила за пожарна безопасност на “АЕЦ Козлодуй” ЕАД”, № ДОД.ПБ.ПБ.307;

12.2. При изпълнение на огневи работи, **ИЗПЪЛНИТЕЛЯТ** подготвя Списък на лицата, имащи право да бъдат ръководители на огневи работи.

13. ОДИТИ, ИНСПЕКЦИИ И ПРОВЕРКИ

13.1. **ИЗПЪЛНИТЕЛЯТ** поема ангажимент да допусне и окаже съдействие на упълномощени представители на **ВЪЗЛОЖИТЕЛЯ** за извършване на одит по качеството по реда на утвърдени правила на **ВЪЗЛОЖИТЕЛЯ**. Иницирирането на одит може да стане по искане на **ВЪЗЛОЖИТЕЛЯ** и писмено известяване на **ИЗПЪЛНИТЕЛЯ**.

13.2. **ВЪЗЛОЖИТЕЛЯТ** носи отговорност за неразпространение на информацията, станала достъпна по време на извършване на одита.

13.3. **ВЪЗЛОЖИТЕЛЯТ** има право да осъществява контрол по изпълнението на този договор, стига да не възпрепятства работата на **ИЗПЪЛНИТЕЛЯ** и да не нарушава оперативната му самостоятелност.

13.4. **ИЗПЪЛНИТЕЛЯТ** се задължава да предостави достъп до строителни и монтажни площадки, документация и персонал на лицата, упълномощени от **ВЪЗЛОЖИТЕЛЯ** да изпълняват контрол и инспекции.

13.5. **ИЗПЪЛНИТЕЛЯТ** е длъжен да позволи на **ВЪЗЛОЖИТЕЛЯ** или на посочено от **ВЪЗЛОЖИТЕЛЯ** лице, да прави проверки на отчетната документация, съставена при изпълнение на договора, включително и да се правят копия на документите.

14. ОПАЗВАНЕ НА ОКОЛНАТА СРЕДА

14.1. **ИЗПЪЛНИТЕЛЯТ** е длъжен да спазва изискванията за опазване на околната среда по време на изпълнението на предмета на договора и след приключването му, съобразно Закона за опазване на околната среда и всички приложими подзаконовни нормативни и вътрешни документи на **ВЪЗЛОЖИТЕЛЯ**.

14.2. **ИЗПЪЛНИТЕЛЯТ** е длъжен да извози отпадъците от площадката на “АЕЦ Козлодуй” ЕАД и да осигури тяхното последващо безопасно третиране при спазване на изискванията на националното законодателство и вътрешните изисквания на **ВЪЗЛОЖИТЕЛЯ**.

14.3. При изпълнение на дейности, които засягат зелените площи и/или дълготрайната растителност на площадката на “АЕЦ Козлодуй” ЕАД, **ИЗПЪЛНИТЕЛЯТ** е длъжен за своя сметка да възстанови тревните площи и насажденията, съгласувано със съответните отговорни звена на **ВЪЗЛОЖИТЕЛЯ**.

14.4. **ИЗПЪЛНИТЕЛЯТ** е длъжен да предприеме всички необходими мерки за недопускане на замърсяване на околната среда при изпълнение на дейностите по договора.

14.5. При възникване на аварийни ситуации и събития, създаващи предпоставки за замърсяване на околната среда и възникване на екологични щети **ИЗПЪЛНИТЕЛЯТ** е длъжен да уведоми Ръководството на “АЕЦ Козлодуй” ЕАД и за своя сметка да предприеме необходимите превантивни и оздравителни мерки в съответствие със Закона за отговорността за предотвратяване и отстраняване на екологични щети.

15. СРОК ЗА ИЗПЪЛНЕНИЕ

15.1. Когато по обективни причини от производствен или друг характер, произтичащи от естеството и спецификата на основния предмет на дейност на **ВЪЗЛОЖИТЕЛЯ**, той не е в състояние да осигури условия за изпълнение на предмета договора, изпълнението спира до отпадане на съответните причини за това, като **ВЪЗЛОЖИТЕЛЯТ** може да удължи срока на договора с периода на забавата.

16. НЕУСТОЙКИ

16.1. В случай на неспазване на сроковете по раздел 3 от основния договор **ИЗПЪЛНИТЕЛЯТ** дължи неустойка в размер на 0.5% (половин процент) върху стойността на забавеното изпълнение за всеки ден закъснение, но не повече от 10% (десет процента) от стойността на дължимото плащане.

16.2. В случай на забавено плащане по раздел 2 от основния договор **ВЪЗЛОЖИТЕЛЯТ** заплаща неустойка в размер на 0.5% (половин процент) върху стойността на забавеното плащане за всеки ден закъснение, но не повече от 10% (десет процента) от стойността на дължимото плащане.

16.3. При виновно неизпълнение на задълженията по договора, с изключение на случаите по т.16.1. и 16.2, неизправната страна дължи на изправната неустойка в размер на 10% (десет) върху стойността на договора.

16.4. За действително претърпени вреди в размер по-голям от размера на уговорените неустойки, заинтересованата страна може да търси обезщетение в пълен размер по общия гражданскоправен ред.

16.5. За всяко констатирано от **ВЪЗЛОЖИТЕЛЯ** нарушение на разпоредбите на раздел 11 и 12 от Общите условия на договора, както и на инструкции, правилници, получен инструктаж за работа в "АЕЦ Козлодуй" ЕАД и поддържане на чистотата на работната площадка от страна на наети лица от **ИЗПЪЛНИТЕЛЯ**, последният заплаща на **ВЪЗЛОЖИТЕЛЯ** неустойка в размер на 200 лв за всяко лице, за всяко нарушение. Неустойките се налагат при наличие на протокол от звено "Контрол на производствената дейност" или от длъжностни лица по техническа безопасност на **ВЪЗЛОЖИТЕЛЯ**.

16.6. При три или повече нарушения по т. 16.5, **ВЪЗЛОЖИТЕЛЯТ** може да наложи на **ИЗПЪЛНИТЕЛЯ** санкция, в размер на 5 % (пет процента) от стойността на договора.

17. ПРЕКРАТЯВАНЕ И РАЗВАЛЯНЕ НА ДОГОВОРА

17.1. Двете страни имат право да прекратят договора по взаимно съгласие изразено в двустранен протокол.

17.2. Всяка от страните може да поиска прекратяване на договора с 30 (тридесет) дневно писмено предизвестие, отправено до другата страна.

17.3. Договорът може да бъде прекратен по искане на всяка от двете страни при настъпване на обстоятелства по Раздел 18 от общите условия на договора. В този случай страните подписват двустранен протокол за оформяне на отношенията между тях.

17.4. Договорът може да бъде развален чрез 15 (петнадесет) дневно писмено предизвестие от изправната страна до неизправната в случай на неизпълнение на поетите с договора задължения.

17.5. **ВЪЗЛОЖИТЕЛЯТ** може да прекрати договора, ако в резултат на непредвидени обстоятелства, не е в състояние да изпълни своите задължения. В тези случаи **ВЪЗЛОЖИТЕЛЯТ** заплаща на **ИЗПЪЛНИТЕЛЯ** действително изпълнените и приети дейности по договора, без да дължи обезщетение за претърпени вреди и /или пропуснати ползи.

17.6. **ВЪЗЛОЖИТЕЛЯТ** може да развали договора и да поиска заплащане на неустойка по т.16.1, но не повече от сумата определена в раздел 2 на договора, в случай че **ИЗПЪЛНИТЕЛЯТ** не започне работа по договора повече от 30 дни след датата за начало на изпълнението.

17.7. При отказ за издаване на протокол за проверка на документите от Дирекция "Б и К" двете страни не си дължат обезщетения и неустойки и договора се прекратява.

18. НЕПРЕОДОЛИМА СИЛА

18.1. В случай, че някоя от страните не може да изпълни задълженията си по този договор поради непредвидено или непредотвратимо събитие от извънреден характер възникнало след сключване на договора, което препятства неговото изпълнение, тя е длъжна в 3-дневен срок писмено да уведоми другата страна за това. Това събитие следва да бъде потвърдено от БТПП, в противен случай страната не може да се позове на непреодолима сила.

18.2. Докато трае непреодолимата сила, изпълнението на задълженията и свързаните с тях насрещни задължения се спира и срокът на договора се удължава с времето, през което е била налице непреодолимата сила.

18.3. Когато непреодолимата сила продължи повече от 30 (тридесет) дни, всяка от страните може да поиска договорът да бъде прекратен.

19. РЕД ЗА РЕШАВАНЕ НА СПОРОВЕТЕ

19.1. Всички спорни въпроси, произлизащи от настоящия договор или при изпълнението му, ще се решават чрез преговори между двете страни. В случай, че спорните въпроси не могат

да бъдат решени чрез преговори, същите ще бъдат решавани съгласно Българското законодателство (ЗОП, ЗЗД, ТЗ, ГПК и др.)

19.2. В случай на спор между страните при тълкуването на настоящия договор, трябва да се спазва следния ред на приоритет на документите:

- Договорът, подписан от страните;
- Общи условия на договора;
- Техническа оферта на **ИЗПЪЛНИТЕЛЯ**
- Техническо задание /техническа спецификация на **ВЪЗЛОЖИТЕЛЯ**;
- Предлагана цена.

20. ОТГОВОРНО ЛИЦЕ ОТ СТРАНА НА ВЪЗЛОЖИТЕЛЯ

20.1. **ВЪЗЛОЖИТЕЛЯТ** е длъжен да определи отговорно лице по изпълнението на договора. Отговорното лице представя **ВЪЗЛОЖИТЕЛЯ** и организира работата по договора от страна на **ВЪЗЛОЖИТЕЛЯ**.

20.2. **ВЪЗЛОЖИТЕЛЯТ** има право да смени отговорното лице по всяко време на изпълнение на договора. **ИЗПЪЛНИТЕЛЯТ** се уведомява писмено за предприетата промяна.

21. ОТГОВОРНО ЛИЦЕ ОТ СТРАНА НА ИЗПЪЛНИТЕЛЯ

21.1. **ИЗПЪЛНИТЕЛЯТ** е длъжен да определи отговорно лице по изпълнението на договора. Отговорното лице представя **ИЗПЪЛНИТЕЛЯ** и организира работата по договора от страна на **ИЗПЪЛНИТЕЛЯ**.

21.2. **ИЗПЪЛНИТЕЛЯТ** има право да смени отговорното лице по всяко време на изпълнение на договора. **ВЪЗЛОЖИТЕЛЯТ** се уведомява писмено за предприетата промяна.

22. КОМУНИКАЦИЯ МЕЖДУ СТРАНИТЕ

22.1. Комуникацията между страните се води само между определените отговорни лица чрез референта по договора. Когато дадено съобщение трябва да достигне до друго лице, участващо в изпълнението от страна на **ВЪЗЛОЖИТЕЛЯ** или от страна на **ИЗПЪЛНИТЕЛЯ**, това се осъществява чрез отговорните лица по договора.

22.2. Всички съобщения, предизвестия и нареждания, свързани с изпълнението на договора и разменяни между **ВЪЗЛОЖИТЕЛЯ** и **ИЗПЪЛНИТЕЛЯ** са валидни, когато са изпратени в писмена форма – лично, чрез електронна поща, телефакс или куриер, срещу потвърждение от приемащата страна.

22.3. Валидните адреси, факс номера и електронна поща на страните се посочват в договора. В случай, че това не е посочено в договора, за валидни адрес и факс номер на **ВЪЗЛОЖИТЕЛЯ** се считат, посочените в документацията за участие в процедурата за възлагане на обществена поръчка, а на **ИЗПЪЛНИТЕЛЯ** – посочените в неговата оферта.

22.4. Между страните се допуска неформална комуникация по телефона с оглед улесняване на работата. Неформалната комуникация няма юридическа стойност и не се счита за официално приета.

22.5. Комуникацията с чуждестранни **ИЗПЪЛНИТЕЛИ** се осъществява на български език. Осигуряването на превод на документите на български език е за сметка на **ИЗПЪЛНИТЕЛЯ**.

22.6. Всяка от страните има право да изиска първоначална среща при стартиране на договора с цел уточняване на изискванията към изпълнение на договора, целите на **ВЪЗЛОЖИТЕЛЯ**, критериите за оценка на изпълнението на договора и планиране, изпълнение и производство, които трябва да извърши **ИЗПЪЛНИТЕЛЯ**.

22.7. Когато в хода на изпълнение на работата по договора възникнат обстоятелства, изискващи съставянето на двустранно подписан констативен протокол, заинтересованата страна отправя до другата мотивирана покана с обозначено място, дата и час на срещата. Уведомената страна е длъжна да отговори в три дневен срок след уведомяването (за дата на уведомяването се счита датата на входящия номер).

23. ЕЗИК НА ДОГОВОРА

23.1. Договорът с местни **ИЗПЪЛНИТЕЛИ** се съставя и подписва на български език в 2 еднообразни екземпляра.

23.2. С чуждестранни изпълнители, договора се подписва на български език и на друг език, ако това е упоменато в договора, по два еднообразни екземпляра на всеки от езиците. При противоречие на текстовете на различните езици, валиден е българският текст, освен ако не е определено друго в договора.

24. ПРОМЕНИ В ДОГОВОРА

24.1. Страните по договор за обществена поръчка могат да го променят или допълват само в предвидените в Закона за обществените поръчки случаи.

ИЗПЪЛНИТЕЛ:

“ЕНЕРГОРЕМОНТ-КОЗЛОДУЙ” ЕООД
3321 гр. Козлодуй
Площадка АЕЦ “Козлодуй”
тел/факс: 09737/4006; 097380246
ЕИК 106629378
ИН по ЗДДС BG 106629378
E-mail: info-kozlo@eraoid.bg

ИЗПЪЛНИТЕЛ
УПРАВИТЕЛ
ВАЛЕНТИН ПЕТРОВ

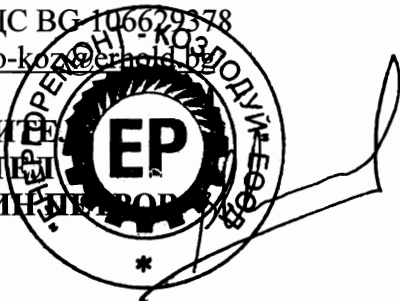

ВЪЗЛОЖИТЕЛ:

“АЕЦ Козлодуй” ЕАД
3321 Козлодуй
БЪЛГАРИЯ
тел/факс: 0973/73530; 0973/76027
ЕИК 106513772
ИН по ЗДДС BG 106513772
E-mail: commercial@npp.bg

ВЪЗЛОЖИТЕЛ
/ЗАМ.ИЗПЪЛНИТЕЛ ДИРЕКТОР
ИВАН АНДРЕЕВ



“АЕЦ КОЗЛОДУЙ” ЕАД

Блок:

УТВЪРЖДАВАМ,

Система:

ЗАМ. ИЗПЪЛНИТЕЛЕН ДИРЕКТОР:

Подразделение: У-е Е, цех БПС

16 ” 02 2015г.



ИВАН АНДРЕЕВ

СЪГЛАСУВАЛИ,

ДИРЕКТОР Б и К: 

17 ” 02 2015г. ПЛАМЕН ВАСИЛЕВ

ДИРЕКТОР “ПРОИЗВОДСТВО”: 

19 ” 02 2015г. ЯНЧО ЯНКОВ

ТЕХНИЧЕСКО ЗАДАНИЕ

за доставка

№ 15.БПС.ТЗ.02

ТЕМА: “Изработка и доставка на 6 (шест) броя груби решетки за ПВБр. на БПС-2, 3 в цех БПС”

Настоящото техническо задание съдържа пълно описание на обекта на поръчката и техническа спецификация, съгласно Закона за обществените поръчки

1. Описание на доставката

Предмет на техническото задание е изработка и доставка на 6 (шест) броя груби решетки за ПВБр. на БПС-2,3 в цех БПС.

1.1. Описание на изработваното и доставяното оборудване или материали:

- изработка на 6 (шест) броя груби решетки по зададен чертеж;
- пясъкоструене на 6 (шест) броя груби решетки;
- грундиране на 6 (шест) броя груби решетки с епоксиден грунд;
- нанасяне на междинно покритие на 6 (шест) броя груби решетки;
- боядисване на 6 (шест) броя груби решетки с епоксиден емайллак;
- транспортиране на 6 (шест) броя груби решетки от базата за изработка до АЕЦ “Козлодуй”, цех БПС.

1.2. Нестандартни/специализирани елементи, резервни части и инструменти към доставката.

Всички материали и консумативи са за сметка на Изпълнителя.

2. Основни характеристики на оборудването и материалите.

2.1. Класификации на оборудването

Към доставяното оборудване няма изисквания да отговаря на допълнителна специализирана класификация.

2.2. Физически и геометрични характеристики

Съгласно приложената документация.

2.3. Характеристики на материалите

Съгласно приложената документация.

3. Опаковане, транспортиране, временно складиране.

3.1. Изисквания към доставката и опаковката

Изпълнителят натоварва и транспортира оборудването до АЕЦ "Козлодуй", цех БПС на свои разноси и риск.

3.2. Условия за съхранение

Изпълнителят трябва да достави оборудването в опаковка непозволяваща повреди при транспорт и съхранение.

4. Изисквания към производството.

4.1. Правилници, стандарти, нормативни документи за производство и изпитване

- изпълнителя да предостави план график за работата си;
- изработката на решетките ще се извършва в базата на Изпълнителя;
- изработката и доставката на решетките може да стане едновременно или поетапно;
- срок за изпълнение на работата – до 60 работни дни.

4.2. Контрол от страна на АЕЦ "Козлодуй" по време на производството

4.2.1. "АЕЦ Козлодуй" ЕАД гр. Козлодуй - цех БПС - н-к цех БПС, р-л с-р "Ремонт" цех БПС.

Ch

4.2.2. Инспекции и проверки на площадката на изпълнителя.

АЕЦ "Козлодуй" има право да извършва инспекции и проверки на дейностите, извършвани на площадката на изпълнителя, които са свързани с предмета на Техническото задание.

Изпълнителят трябва писмено да гарантира съгласието си с това условие и да гарантира осигуряване на достъп до персонал, помещения, съоръжения, инструменти и документи, използвани по време на производството и свързани с извършваната работа.

5. Входящ контрол, монтаж и въвеждане в експлоатация.

5.1. Тестване на продуктите и материалите при входящ контрол при приемане на доставката, след монтаж и по време на експлоатация

Общ входящ контрол по установения ред в АЕЦ "Козлодуй" по "Инструкция по качеството за провеждане на входящ контрол на доставените материали, суровини и комплектуващи изделия в АЕЦ "Козлодуй", с идент. №ДОД.КД.ИК.112.

Общият входящ контрол при доставка на решетки за ПВБр. на БПС-2,3 в цех БПС включва:

- проверка за пълно окомплектоване на изделието;
- проверка за наличие на придружаваща документация;
- проверка за механични повреди по опаковката и изделието.

5.2. Условия на състоянията на повърхностите

Металните повърхности трябва да бъдат покрити с бои, устойчиви на атмосферни условия.

5.3. Полагане на покрития

5.3.1. Грундиране с епоксиден грунд на решетките:

- дебелина на грундиращия слой – min 40µm;

5.3.2. Нанасяне на междинно епоксидно покритие:

- дебелина на междинния слой – min 40µm;

5.3.3. Боядисване на решетките с епоксиден емайллак;

- дебелина на покритието - min 100µm., цвят RAL 7015;

5.4. Документи, които се изискват при доставка на оборудването

- приемо-предавателен протокол;
- сертификати и декларации за съответствие на вложените материали;
- протокол за извършен контрол на геометричните размери по чертеж за всяка решетка;

Ан

- протокол за извършен визуален контрол на заваръчните шевове за всяка решетка;
- протокол за пясъкоструене за всяка решетка;
- протокол за почистване от прах за всяка решетка;
- протокол за нанасяне на грундиращ слой за всяка решетка;
- протокол за нанасяне на междинно покритие за всяка решетка;
- протокол за нанасяне на финално покритие за всяка решетка;
- декларация за съответствие на изделието.

6. Гаранции, гаранционно обслужване и следгаранционно обслужване

Доставяното оборудване да има гаранционен срок не по-малко от пет години от датата на доставка.

7. Осигуряване на качеството

7.1. Общи изисквания

7.1.1. Документация на вложените материали и оборудване.

Изпълнителят е длъжен да спазва наредбите, нормативните изисквания и да представя документацията, изисквана от тях - сертификати и декларации за съответствие.

Задължително за изпълнителя е спазването на българското законодателство, независимо дали законите, наредбите и приложимите стандарти са изрично упоменати в настоящето Техническо задание.

7.2. Квалификация на изпълнителя и неговия персонал

7.2.1 Изпълнителят да притежава опит в извършването на подобен вид дейности, за което да представи референции.

7.2.2. При изпълнение на специални дейности се изисква квалификация на персонала, съгласно нормативната документация:

- заварчиците участващи в изработката на оборудването да притежават документ за придобита правоспособност по заваряване съгласно Наредба №7 от 11.10.2002г.: - Ръчно електродъгово заваряване с обмазан електрод /процес 111 по ISO 9606 и БДС EN 287-1/;

7.3. Приемане на доставката

Да се извърши общ входящ контрол по установения ред в АЕЦ Козлодуй, съгласно "Инструкция по качество за провеждане на входящ контрол на доставените материали, суровини и комплектуващи изделия в АЕЦ "Козлодуй", № ДОД.КД.ИК.112.

7.4. Спазване на реда в АЕЦ "Козлодуй"

Спазване условията за достъп на персонал и техника на ВО, съгласно "Инструкция по качество. Работа на външни организации при сключен договор", с идент. №ДБК.КД.ИН.028;

47

ПРИЛОЖЕНИЯ:

Приложение № 1 - Комплект чертежи на решетката:

- 15.30.ОСО.00.РПР.4254.00.00 – Решетка подвижна
- 15.30.ОСО.00.РПР.4254.01.00 – Рама
- 15.30.ОСО.00.РПР.4254.02.00 – Секция решетъчна

Н-к цех БПС:

Иво Божинов



Разработено : от "АЕЛ Козлово" ЕАД
Собственост : на "АЕЛ Козлово" ЕАД

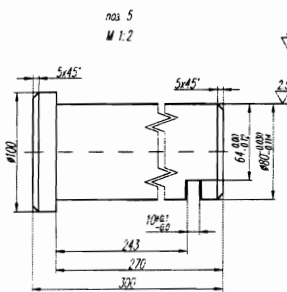
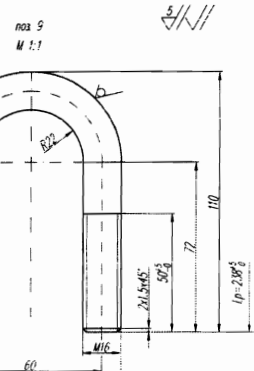
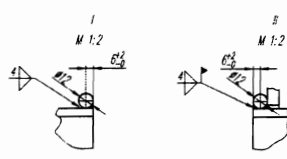
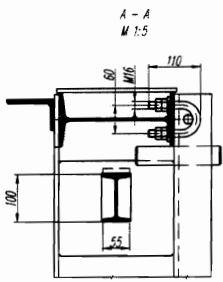
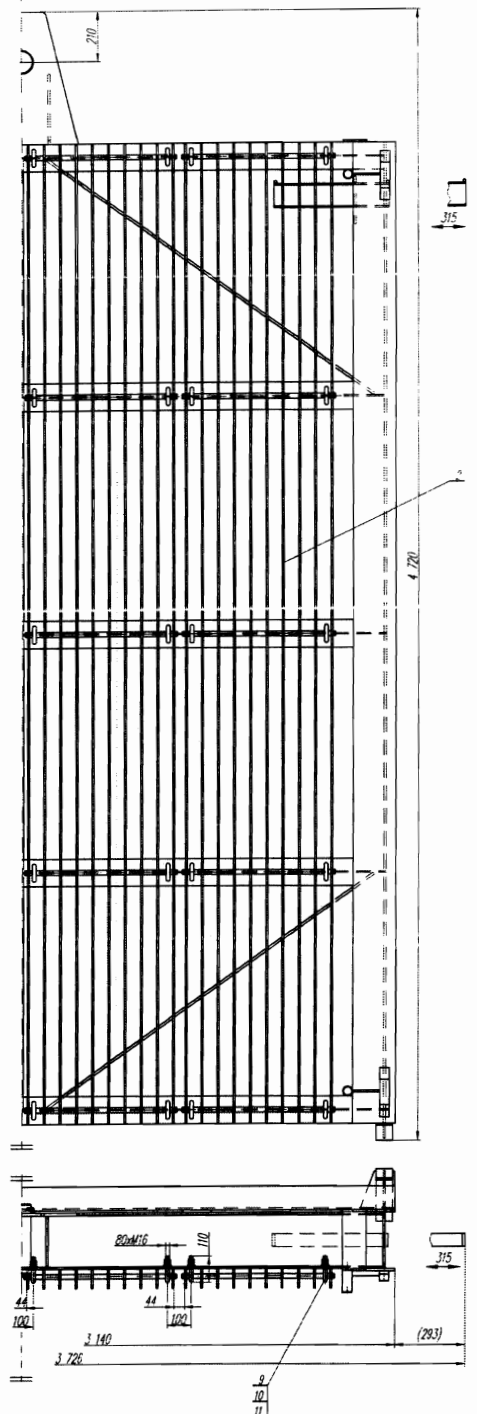
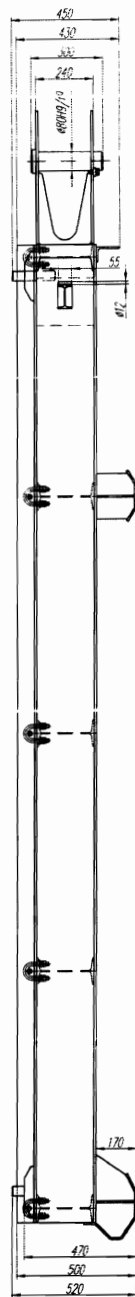
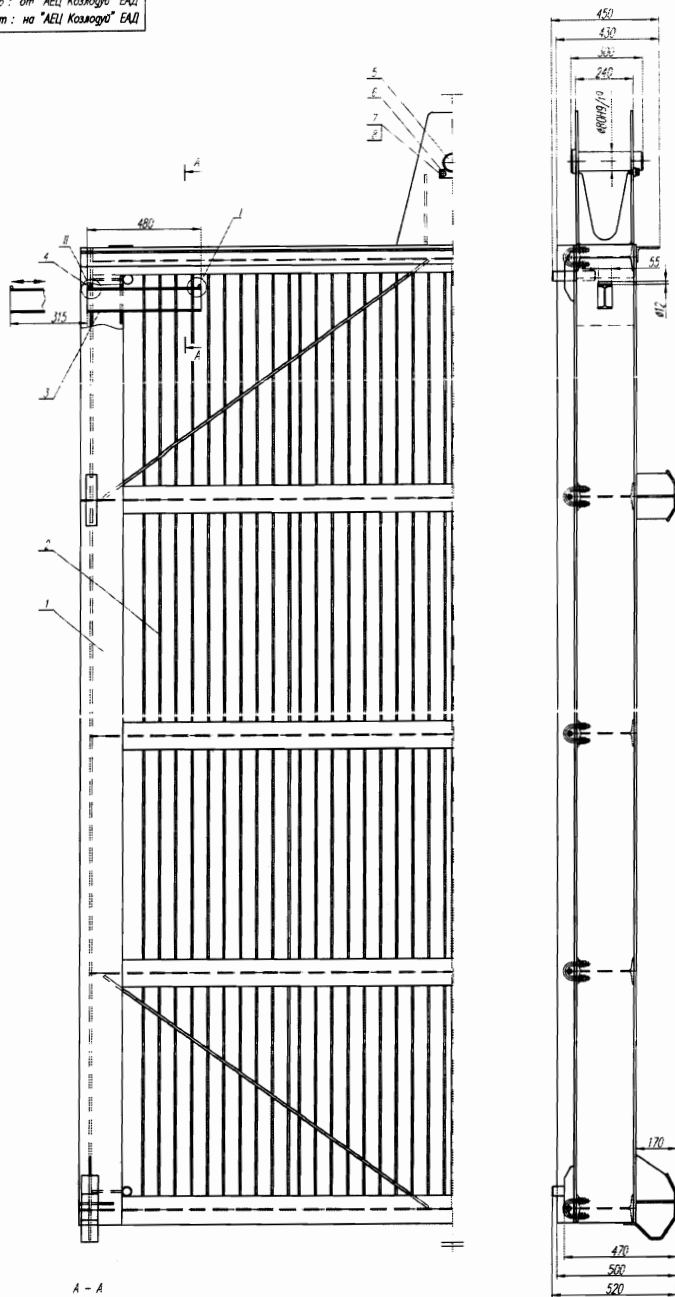

Одобрено: 
Р-к група "М" (Всесили Вълшеб)

Непосочените гранични отклонения на размерите 1-14 БДС 14999-80

Поз	Означение	позначавания	Кол	Материал	Забел
11	Шайба 16 и I групи БДС 333-7	80		позначаван	
10	Гайка М6-5 БДС 1250-83	160		позначаван	
9	Кюпит	40		без ч-ж без ч-ж позначаван	
8	Шайба 2 16 II БДС 833-82	2		позначаван	
7	Болт М5x30-5.6 БДС 1234-85	2		позначаван	
6	Плато височина 80 БДС 2348-85	1		С235P БДС EN 10025	
5	Ос	1		без ч-ж без ч-ж позначаван	
4	Ограничител #12x55	4		без ч-ж без ч-ж позначаван	
3	Профил I10 L=480	2		без ч-ж	
2	15.30.000.00.РПР:4254.02.00	1		С235P БДС EN 10025	
1	15.30.000.00.РПР:4254.01.00	1		С235P БДС EN 10025	

Лист	Мощност	Маса
1:10		

Лист Решетка подвижна 2.8м - 0.60/3 за БПС

Имя	Описание	Параметри	Цена
РПР	Корпус Решетка	2.8м	81.15
РПР	Система Решетка	2.8м	85.25
РПР	Болт (Генерал)	М5x30	81.15

"АЕЛ Козлово" ЕАД
15.30.000.00.РПР:4254.00.00

Разработано: ин. "АЭИ Казань" ЕАЭ
 Согласовано: ин. "АЭИ Казань" ЕАЭ

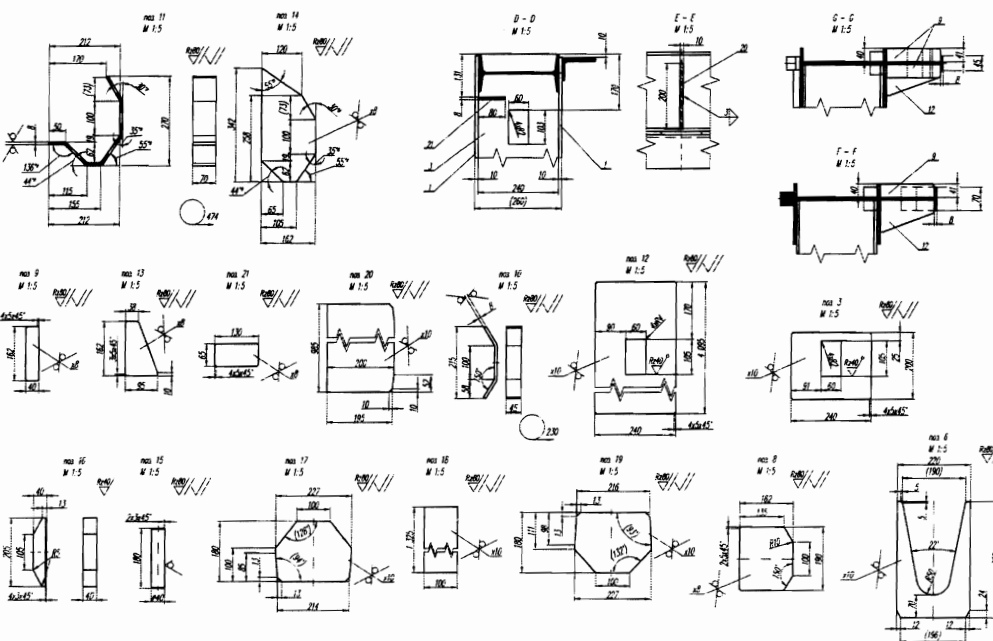
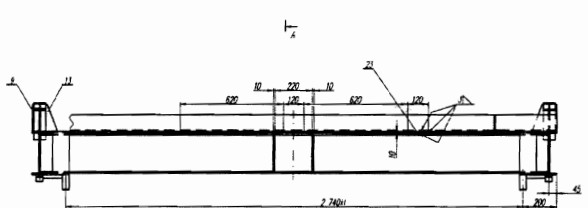
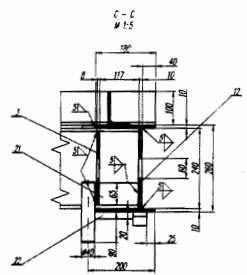
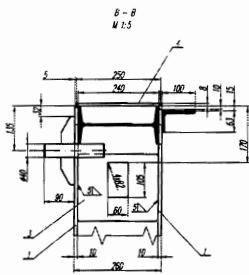
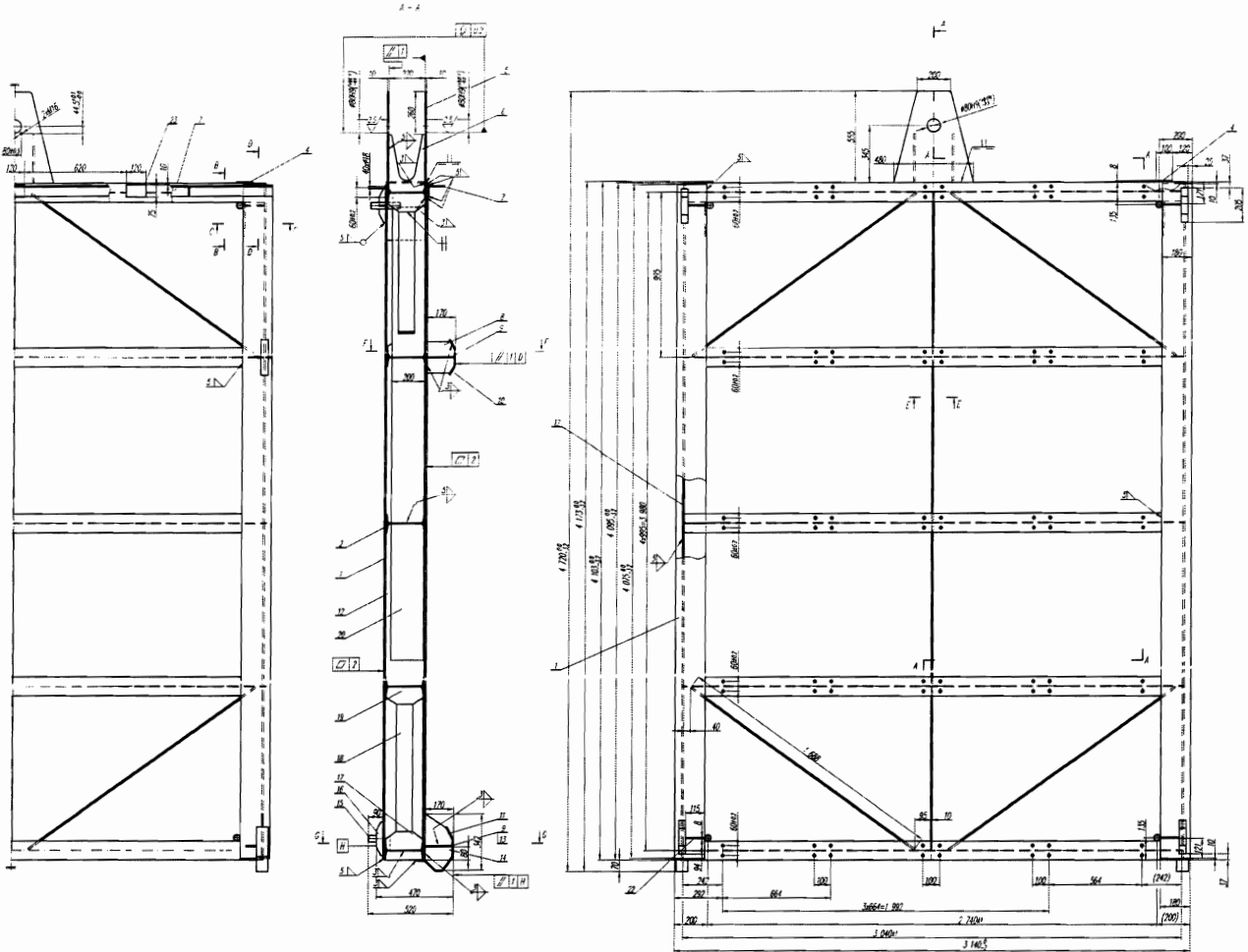

1. Планш сградбачи
 2. Дистансни стаклопати од сивоцрно на профилски отпор 65x65
 3. Сидорци И10 при се пробави при монтажи на Сивки стаклопати (15,30.002.00.РР-024.01.00)
 4. Покривачи стаклопати од сивоцрно на сивоцрно
 5. Покривачи стаклопати од сивоцрно на сивоцрно
 6. Сидорци И10 при се пробави при монтажи на Сивки стаклопати (15,30.002.00.РР-024.01.00)
 7. Дистансни стаклопати од сивоцрно на сивоцрно
 8. Сидорци И10 при се пробави при монтажи на Сивки стаклопати (15,30.002.00.РР-024.01.00)
 9. Антикорозиони Лектрон
- неопходно на подготвеността при монтажи при нос - 2 / при неопходно нос - 1
 — при монтаж
 — при монтаж и што се однесува на заштити
 10. Непознати професионални стандарти на стандарти 1-14 СДЗ 14999-88

№	Означение	Извршилац	Кол.	Материјал	Заб.
22	Планш И 170x170x10	4	1	1	1
21	Планш И 170x170x10	4	1	1	1
20	Планш И 170x170x10	4	1	1	1
19	Планш И 170x170x10	4	1	1	1
18	Планш И 170x170x10	4	1	1	1
17	Планш И 170x170x10	4	1	1	1
16	Закривачи	4	1	1	1
15	Сидорци	4	1	1	1
14	Планш И 170x170x10	2	1	1	1
13	Планш И 170x170x10	2	1	1	1
12	Планш И 170x170x10	2	1	1	1
11	Планш И 170x170x10	2	1	1	1
10	Планш И 170x170x10	2	1	1	1
9	Планш И 170x170x10	5	1	1	1
8	Планш И 170x170x10	2	1	1	1
7	Профил И 100x100x10 (L=2040)	1	1	1	1
6	Планш И 170x170x10	2	1	1	1
5	Ил 480/250x55x5	2	1	1	1
4	Планш И 170x170x10	2	1	1	1
3	Планш И 170x170x10	2	1	1	1
2	Планш И 170x170x10 (L=2040)	5	1	1	1
1	Планш И 170x170x10	4	1	1	1

Handwritten signature or mark.

Разработено : от "АЕЦ Козлодуй" ЕАД
Собственост : на "АЕЦ Козлодуй" ЕАД

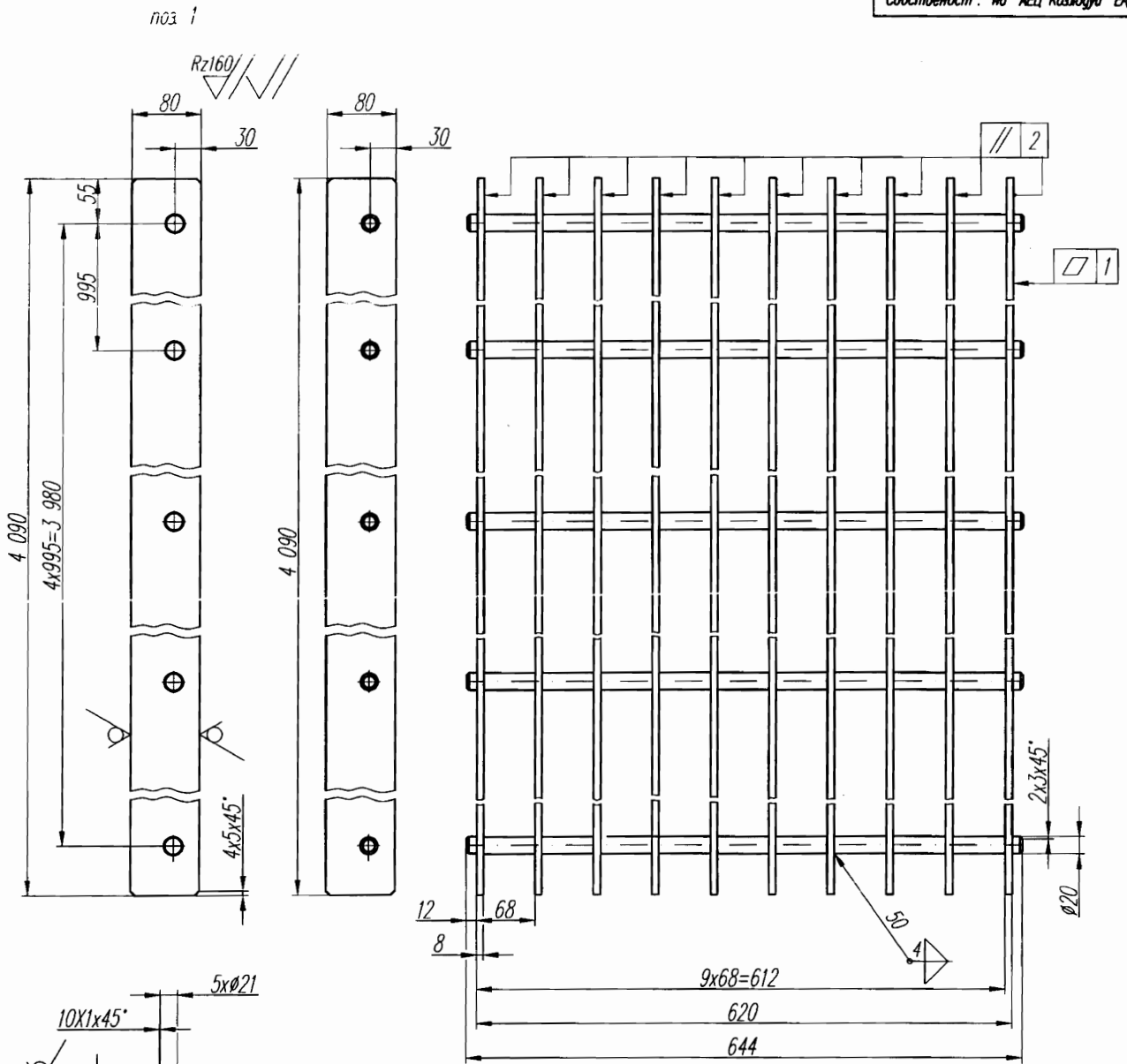

1. Детайли поз 1 Лента да се пробиват съвместно (в пакет) за цялата Секция решетъчна
2. Заворъчните шевове да се зачистят
3. Допустимо разлика в диагоналите макс. 2 mm
4. Острите ръбове да се притъпят
5. Антикорозионно покритие:
 - почистване на повърхностите чрез пясъкоструене - до метален блясък клас-2 (до метален блясък)
 - грунд епоксиден
 - боя епоксидна в цвят определен от заявителя
6. Непосочените гранични отклонения на размерите 1-14 БДС 14999-80

2		Стебло	5	Клас 20 БДС EN 10 060 S235JR БДС EN 10025	без ч-ж
1		Лента 4 090x80x8	10	Клас 20 БДС EN 10 060 S235JR БДС EN 10025	без ч-ж виж тук
Поз	Означение	Наименование	Кол.	Материал	Забел.
		Мащаб 1:5	Маса	Секция решетъчна	
		Лист			
Име	Опис	Подпис	Дата	"АЕЦ Козлодуй" ЕАД 15.30.000.00. РПР.4254.02.00	
Разр	Кирил Кирилов	<i>[Signature]</i>	01.15		
Пров	Васил Василев	<i>[Signature]</i>	01.15		
Пров	Васко Цветков	<i>[Signature]</i>	01.15		



ЕНЕРГОРЕМОНТ - КОЗЛОДУЙ” ЕООД, гр. Козлодуй

ПЛАН ЗА ИЗПЪЛНЕНИЕ НА ПОРЪЧКА С ПРЕДМЕТ:

**„Изработка и доставка на 6 (шест) броя груби решетки за
ПВБр на БПС-2,3 в цех БПС” в „АЕЦ Козлодуй” ЕАД”**

Утвърдил: _____

Управител /инж. В. Димитров





ЕНЕРГОРЕМОНТ - КОЗЛОДУЙ” ЕООД, гр. Козлодуй

РАЗРАБОТВАНЕ, ПРОВЕРКА И СЪГЛАСУВАНЕ НА ДОКУМЕНТА

Разработил	Проверил	Съгласувал
/ длъжност, фамилия, подпис, дата /	/ длъжност, фамилия, подпис, дата /	/ длъжност, фамилия, подпис, дата /
Технолог “ПТО”, М. Фърцаловска	Р-л отдел “ПТО” инж. Ил. Цочев	

ТАБЛИЦА ЗА УПРАВЛЕНИЕ НА ИЗМЕНЕНИЯТА

№ и дата на изменение	Изменени, отменени и добавени страници	УПР /фамилия, подпис и дата/

ЛИСТ ЗА РЕГИСТРАЦИЯ НА АБОНАТИТЕ

Получател	Структурно звено	Брой	Получател	Структурно звено	Брой
/длъжност/			/длъжност/		
Управление “Търговско”- за участие в обществена поръчка чрез публична покана	“АЕЦ Козлодуй” ЕАД	1			



ЕНЕРГОРЕМОНТ - КОЗЛОДУЙ” ЕООД, гр. Козлодуй

СЪКРАЩЕНИЯ

- БПС – Брегова помпена станция**
- ПВБр – Помпа водна брегова**
- СМР – Строително - монтажни работи**
- АПС – Автоматизирана пропускателна система**
- КПП – Контролно - пропускателен пункт**

ТЕХНИЧЕСКА ИНФОРМАЦИЯ

Настоящата техническа информация за изпълнение на дейностите по **„Изработка и доставка на 6 (шест) броя груби решетки за ПВБр на БПС-2,3 в цех БПС”** в **„АЕЦ Козлодуй” ЕАД** описва последователността и методологията за изпълнение, както и специфичните особености при изработката и монтажа на 6 броя метални решетки и е изготвена въз основа на:

1. Тръжна документация за участие в обществена поръчка чрез публична покана с предмет: **„Изработка и доставка на 6 (шест) броя груби решетки за ПВБр на БПС-2,3 в цех БПС”**.
2. Техническо задание за доставка №15.БПС.Т3.02
3. Количествена сметка за изпълнение на дейностите (по зададени чертежи)
4. Комплект чертежи за изработка на решетка с номера:
 - №15.30.0С0.00.РПР.4254.00.00 – Решетка подвижна
 - №15.30.0С0.00.РПР.4254.01.00 – Рама
 - №15.30.0С0.00.РПР.4254.02.00 – Секция решетъчна



ЕНЕРГОРЕМОНТ - КОЗЛОДУЙ” ЕООД, гр. Козлодуй

5. Наредба №13-2377/15.09. 2011г. за правилата и нормите за пожарна безопасност при експлоатация на обектите.
6. Наредба №2 за минималните изисквания за здравословни и безопасни условия на труд при извършване на строителни и монтажни работи, София, 2004г.
7. Наредба №3 за съставяне на актове и протоколи по време на строителството, 2003г.
8. Наредба №7 от 11.10.2002г. за Ръчно електродъгово заваряване с обмазан електрод /процес 111 по ISO 9606 и БДС EN 287-1/.
9. Закон за здравословни и безопасни условия на труд
10. Правилник за безопасност и здраве при работа в електрическите уредби на електрически и топлофикационни централи и по електрически мрежи – 2005г.
11. Правилник за безопасност при работа в неелектрически уредби на електрически и топлофикационни централи и по топлопреносни мрежи и хидротехнически съоръжения, София 2004 г.
12. Инструкция по качеството за провеждане на входящ контрол на доставените материали, суровини и комплектуващи изделия в АЕЦ „Козлодуй”, с идент. №ДОД.КД.ИК.112.
13. Инструкция по качество. Работа на външни организации при сключен договор, с идент. №ДБК.КД.ИН.028

1. Предмет на дейност според техническото задание

Предмет на техническо задание №15.БПС.Т3.02 е изработка и доставка на 6 (шест) броя груби решетки за ПВБр. на БПС-2,3 в цех БПС. Обхваща следните процеси:

- Доставка на необходимите материали и консумативи съгласно приложената спецификация.
- Входящ контрол на материалите
- Изработка на 6 (шест) броя груби решетки по зададен чертеж.

При изработка на решетките заваряването на стоманените конструкции трябва да се извършва по предварително разработена технология за заваряване,



ЕНЕРГОРЕМОНТ - КОЗЛОДУЙ” ЕООД, гр. Козлодуй

определяща последователността на сглобяването и заваръчните работи, начините за заваряване, последователността за полагане на отделните шевове във възлите, необходимия за тях режим, марката на електродите и изискванията към другите материали, прилагани при заваряването. Технологиията за заваряване осигурява високо качество на заварените съединения при минимални вътрешни напрежения и деформации в конструкциите. Спазването на предписаната технология трябва систематично да се контролира.

- Замерване и визуален контрол на заваръчните съединения на готовите решетки.

- Пясъкоструене на 6 (шест) броя груби решетки.

- Грундиране на 6 (шест) броя груби решетки с епоксиден грунд с ЕП-074

За да може антикорозионната защита да бъде с добра надеждност и дълготрайност и с добро сцепление с основата, стоманените повърхности, върху които ще се изпълнява антикорозионното покритие трябва да отговарят на следните изисквания:

- По тях не трябва да има неравности или шлака от заварките, както и издатини и ръбове;
- Повърхностите трябва да бъдат почистени от масла, смазки, и др.;
- По повърхността на елементите не трябва да има окалина и други видове замърсявания;

Почистването и подготовката на стоманените повърхности преди нанасяне на защитните покрития включва следните операции:

- Предварителна механична обработка;
- Обезмасляване;
- Отстраняване на термични окиси и корозионни продукти (ръжда).

Предварителната механична обработка на повърхностите включва: отстраняване на шлаката от заварките, изглаждане на заваръчните шевове на неравностите и издатините. Механичната обработка се изпълнява чрез пясъкоструене.



ЕНЕРГОРЕМОНТ - КОЗЛОДУЙ” ЕООД, гр. Козлодуй

Обезмасляването се прави преди да се отстранят термичните окиси и корозионните продукти, като се използват органични разтворители или алкални разтвори, които осапуняват маслените петна.

Преди да бъде грундирана, основата се почиства от прах и други замърсявания чрез продухване с компресор или чрез прахосмукачка.

- Нанасяне на междинно покритие на 6(шест) броя груби решетки от ЕП-11.
- Боядисване на 6(шест) броя груби решетки с епоксиден емайллак ЕП71; RAL 7015
- Изходящ контрол и приемане от Възложителя на готовите решетки.
- Транспортиране на 6(шест) броя груби решетки от базата за изработка на „Енергоремонт Козлодуй” ЕООД до АЕЦ „Козлодуй” – цех БПС.

Всички материали и консумативи, необходими за изработката на решетките са за сметка на „Енергоремонт - Козлодуй” ЕООД. При доставката ще се извърши общ входящ контрол по установения ред в АЕЦ „Козлодуй”, съгласно „Инструкция по качество за провеждане на входящ контрол на доставените материали, суровини и комплектуващи изделия в АЕЦ „Козлодуй””, № ДОД.КД.ИК.112.

2. Обем на извършваните дейности

Обемът на възлаганата дейност обхваща:

2.1. Определяне на ръководният персонал на обекта, екипите и броят на работниците за изработката на решетките и извършване на монтажните работи, притежаващи необходимата квалификация. Персоналът притежава необходимата квалификация по правилниците за безопасност при работа (ПБЗР –ЕУ и ПБР-НУ);

Заварчиците, участващи в изработката притежават документ за придобита правоспособност по заваряване съгласно Наредба №7 от 11.10.2002г.: Ръчно електродъгово заваряване с обмазан електрод /процес 111 по ISO 9606 и БДС EN 287-1

/



ЕНЕРГОРЕМОНТ - КОЗЛОДУЙ” ЕООД, гр. Козлодуй

Ръководителите на СМР и ремонтна дейност са длъжностните лица, които организират, изискват и контролират безопасното изпълнение на СМР и ремонтни дейности като:

- запознават изпълнителите с поставените задачи и извършват необходимите инструктажи за специфичните изисквания и мерки за тяхното безопасно изпълнение;
- запознават личния състав с начините за безопасно придвижване до работните места и битови помещения и със специфичните опасности и рискове на обектите, в които ще се извършват работите;
- приемат и организират обезопасяването на работните места и площадки преди започването и по време на изпълнение на ремонтните работи;
- контролират спазването на изискванията за безопасното изпълнение на работите, както и ползването на изискващите се лични предпазни средства от изпълнителите;
- следят за реда и чистотата на работните места и площадки;
- осъществяват координация на дейностите с другите групи с оглед осигуряване на безопасност при изпълнение на работите;
- прекратяват работа и извеждат хората от работните места, когато изискванията за безопасност са нарушени.

Работниците изпълняващи СМР и ремонтни дейности са длъжни:

- да се явяват на работа в състояние, позволяващо изпълнението на поставените задачи;
- да спазват изискванията за безопасно придвижване на територията на СМ площадки, цехове и участъци;
- да пристъпват към извършване на работите след като са предприели необходимите мерки за тяхното безопасно изпълнение;
- да изпълняват поставени задачи при спазване на изискващите се мерки за безопасност;
- да не извършват дейности, за които нямат необходимата правоспособност или квалификация;
- задължително да ползват изискващите се съответния вид работа ЛПС;



ЕНЕРГОРЕМОНТ - КОЗЛОДУЙ” ЕООД, гр. Козлодуй

➤ да уведомяват незабавно прекия ръководител и преустановяват работа при констатиране на неизправност в уредбите, машините и инсталациите, вследствие на което може да възникне злополука, авария, пожар или експлозия.

Всички участници в СМР и ремонтна дейност са длъжни да се грижат както за личната си безопасност, така и за безопасността на всички други пряко засегнати от тяхната дейност.

При извършване на ремонтни и СМР, „Енергоремонт - Козлодуй” ЕООД преди започване на работа съвместно с Възложителя съставят и подписват общ документ - протокол, за специфичните изисквания от организационен и технически характер, осигуряващи безопасното изпълнение на работата.

Всички манипулации, свързани с включване или изключване на пускова апаратура, присъединяване или откачване на временни електрически табла и други, задължително се извършва от електротехническият персонал на Възложителя.

Ремонтната дейност може да започне само когато има яснота по нейното изпълнение и са взети необходимите мерки за безопасност и изпълнение.

2.2. Осигуряване на необходимата конструктивно-техническа документация за изработка на решетките. Възложителят трябва да предостави на „Енергоремонт - Козлодуй” ЕООД цялата техническа и проектна документация, необходима за изработката на ббр. решетки.

2.3. Доставка на необходимите материали и консумативи за изработка и монтаж на решетките – всички материали и консумативи са за сметка на „Енергоремонт - Козлодуй” ЕООД. Физическите и геометрични характеристики на решетките, както и характеристиките на материалите ще отговарят точно на приложената документация. „Енергоремонт - Козлодуй” ЕООД ще достави оборудването в опаковка, непозволяваща повреди при транспорт и съхранение. Доставката ще бъде съгласно „Инструкция по качеството за провеждане на входящ контрол на доставените материали, суровини и комплектуващи изделия в АЕЦ „Козлодуй””, с идент. №ДОД.КД.ИК.112.



ЕНЕРГОРЕМОНТ - КОЗЛОДУЙ” ЕООД, гр. Козлодуй

2.4. Осигуряване на всички необходими пътно – транспортни средства, машини, инструменти. Натоварването и транспортирането на оборудването от база на „Енергоремонт - Козлодуй” ЕООД до цех „БПС” на „АЕЦ Козлодуй” ЕАД е изцяло за сметка на „Енергоремонт - Козлодуй” ЕООД. Дейностите ще се изпълняват с инструменти и приспособления, собственост на „Енергоремонт - Козлодуй” ЕООД.

3. Организация на работата.

3.1. Инвеститор

Инвеститорските функции по отношение на приемане и контрол на работата ще се изпълняват от длъжностни лица на Възложителя – АЕЦ „Козлодуй” ЕАД, цех БПС.

3.2. План за изпълнение на поръчката.

След сключване на Договор за изпълнение на поръчката „Енергоремонт - Козлодуй” ЕООД ще изготви и предостави за съгласуване с Възложителя подробен план график за работата си. След одобряване на графика и даване фронт за работа от Възложителя ще се пристъпи към изпълнение на поръчката.

Входящ контрол, монтаж и въвеждане в експлоатация.

„Енергоремонт - Козлодуй” ЕООД ще осъществи доставка на материали и консумативи, необходими за изпълнение на ремонтните работи. Необходимите материали са подробно описани в приложената към офертата Спецификация на стоките. Доставките се изпълняват в максимално кратък срок, преди определената начална дата за започване изпълнението на съответната дейност и ще бъдат съгласувани с Възложителя. Всички доставени материали, необходими за изработка на решетките ще се съхраняват в складовете на „Енергоремонт Козлодуй” ЕООД. За всички доставки „Енергоремонт Козлодуй” ЕООД осигурява сертификати и декларации за съответствие, съгласно действащата в Република България нормативна уредба и участва в провеждането на входящ контрол на площадката на АЕЦ „Козлодуй”, в съответствие с „Инструкция по качеството за провеждане на входящ контрол на доставените материали, суровини и комплектуващи изделия в АЕЦ „Козлодуй””, ДОД.КД.ИК.112.



ЕНЕРГОРЕМОНТ - КОЗЛОДУЙ” ЕООД, гр. Козлодуй

Тестване на продуктите, материалите и консумативите ще се извършва при входящ контрол при приемане на доставката, след монтаж и по време на експлоатация

Ще се проведе общ и специализиран входящ контрол по установеният ред в АЕЦ „Козлодуй” съгласно „Инструкция по качеството за провеждане на входящ контрол на доставените материали, суровини и комплектуващи изделия в АЕЦ „Козлодуй”, ДОД.КД.ИК.112.

Общият входящ контрол при доставка на решетки за ПВБр. на БПС-2,3 в цех БПС включва:

- проверка за пълно окомплектоване на изделието;
- проверка за наличие на придружаваща документация;
- проверка за механични повреди по опаковката и изделието.

Условия на състоянията на повърхностите:

Металните повърхности трябва да бъдат покрити с бои, устойчиви на атмосферни условия.

Полагане на покрития:

Грундиране с епоксиден грунд на решетките:

- дебелина на грундиращия слой - min 40µm

Нанасяне на междинно епоксидно покритие:

- дебелина на междинния слой - min 40µm

Боядисване на решетките с епоксиден емайлак:

- дебелина на покритието - min 100µm, цвят RAL 7015



ЕНЕРГОРЕМОНТ - КОЗЛОДУЙ” ЕООД, гр. Козлодуй

Документите, които “Енергоремонт – Козлодуй” ЕООД ще предостави при доставка на оборудването са следните:

1. Приемо - предавателен протокол
2. Сертификати и декларации за съответствие на вложените материали
3. Протокол за извършен контрол на геометричните размери по чертеж за всяка решетка
4. Протокол за извършен визуален контрол на заваръчните шевове за всяка решетка
5. Протокол за пясъкоструене за всяка решетка
6. Протокол за почистване от прах за всяка решетка
7. Протокол за нанасяне на грундиращ слой за всяка решетка
8. Протокол за нанасяне на междинно покритие за всяка решетка
9. Протокол за нанасяне на финално покритие за всяка решетка
10. Декларация за съответствие на изделието

Доставката на материалите и изработката на решетките ще се извършва в базата на „Енергоремонт Козлодуй” ЕООД. Изработването и транспортирането до цех „БПС” ще се извърши поетапно - 3 пъти по 2 броя решетки, в зависимост от осигурения фронт за работа, като **срокт за изпълнение на дейностите ще бъде не повече от 50 (петдесет) работни дни.**

Работите ще се приемат след окончателното им завършване, след оглед от представители на цех „БПС” и „Енергоремонт Козлодуй” ЕООД, а заплащането ще бъде съгласно действително извършените СМР.

3.3. Достъп на персонала

Достъпът на персонала на „Енергоремонт Козлодуй” ЕООД до площадката на БПС –АЕЦ „Козлодуй” ЕАД ще се осъществи при стриктно спазване на изискванията на ДБК.КД.ИН.028 „Инструкция по качество. Работа на външни организации при сключен договор.”



ЕНЕРГОРЕМОНТ - КОЗЛОДУЙ” ЕООД, гр. Козлодуй

3.4. Квалификация на „Енергоремонт Козлодуй” ЕООД и неговия персонал
„Енергоремонт Козлодуй” ЕООД притежава сертифицирана система по
качеството и сертификат на фирмата по ISO 9001:2008 .

„Енергоремонт Козлодуй” ЕООД притежава сертифицирана система за
управление на здравословни и безопасни условия на труд и сертификат на
фирмата по OHSAS 18001:2007.

„Енергоремонт Козлодуй” ЕООД притежава сертифицирана система по
опазване на околната среда и сертификат на фирмата по ISO 14001:2004

„Енергоремонт Козлодуй” ЕООД притежава Удостоверение от Камарата на
строителите за вписване в Централния професионален регистър на строителя за
строежи III група, III категория.

„Енергоремонт Козлодуй” ЕООД притежава опит в извършването на подобен
вид дейности, за което притежава съответните референции. Списък с договори с
предмет на работа, подобен на предмета на настоящата поръчка е приложен към
офертата.

Квалификацията на персонала на „Енергоремонт Козлодуй” ЕООД, който ще
изпълнява работи на площадката на “АЕЦ Козлодуй” ЕАД ще отговаря на
изискванията на ДБК.КД.ИН.028 „Инструкция по качество. Работа на външни
организации при сключен договор”

При изпълнение на специални дейности се изисква квалификация на
персонала, съгласно нормативната документация:

- заварчиците, участващи в изработката на оборудването притежават
документ за придобита правоспособност по заваряване съгласно Наредба №7 от
11.10.2002г.: - Ръчно електродъгово заваряване с обмазан електрод /процес 111 по
ISO 9606 и БДС EN 287-1/.

Документите за квалификация на персонала ще бъдат представени в
предложението за участие в търга за обществена поръчка.

При извършване на всички видове СМР персоналят на „Енергоремонт
Козлодуй” ЕООД, ще използва личните предпазни средства, като каски, обувки,



ЕНЕРГОРЕМОНТ - КОЗЛОДУЙ” ЕООД, гр. Козлодуй

ръкавици, очила и др. За изпълнението на дейностите, ще се използва предварително проверена от отговорника по безопасност на обекта техника, и машини.

„Енергоремонт Козлодуй” ЕООД ще спазва стриктно всички мерки за Безопасни условия на труд. Изпълнителят ще спазва стриктно противопожарните мерки за пожаробезопасност, одобрени на площадката на АЕЦ „Козлодуй”.

Достъпът до площадката на лица и моторни превозни средства, внасянето на стоки и материали, както и тяхното изнасяне през пунктовете на автоматизираната пропускателна система (АПС) и контролно - пропускателните пунктове (КПП), става съгласно изискванията на Инструкция за пропускателния режим в АЕЦ Козлодуй , Инструкция за физическата защита на АЕЦ „Козлодуй” и Инструкция по радиационна защита.

Работниците и служителите на „Енергоремонт Козлодуй” ЕООД ще извършват строително-монтажни работи на територията на АЕЦ само с работни наряди.

4. Контрол от страна на АЕЦ:

АЕЦ „Козлодуй” (оторизирани представители на цех БПС – н-к цех БПС, р-ел сектор ”Ремонт”- БПС) ще извършва инспекции и проверки на дейностите, извършвани на площадката и в базата на „Енергоремонт Козлодуй” ЕООД. „Енергоремонт Козлодуй” ЕООД писмено ще гарантира съгласието си с това условие и ще гарантира осигуряване на достъп до персонал, помещения, съоръжения, инструменти и документи, използвани по време на производството и свързани с извършваната работа.

ОБРАЗЕЦ по т.2.2.3. от УКАЗАНИЯ за подаване на оферта



ЕНЕРГОРЕМОНТ - КОЗЛОДУЙ ЕООД, гр. Козлодуй
п.код3321,площадка "АЕЦ", п.к.№7, тел./факс :0973/8-02-46, Е-mail: info-koz@erhold.bg, BG 106629378

СПЕЦИФИКАЦИЯ

към Оферта за възлагане на обществена поръчка чрез публична покана с предмет:
„Изработка и доставка на 6 (шест) броя груби решетки за ПВБр. на БПС-2,3 в цех БПС”

Технически данни и характеристики на стоките, които се предлагат от Участника					
№	Наименование, тип, марка и описание на вида и характеристиките на предлаганата стока	Производител и страна на произход	Срок на доставка	Гаранционен срок/ Срок на годност (мин. 5 години)	Забележка
1	2	3	4	5	6
1.	Решетка подвижна 2.8x4-0.60/3 за БПС, черт. № 15.30.ОСО.00.РПР.4254.00.00, изработена от:	"Енергоремонт Козлодуй" ЕООД	50 (петдесет) работни дни	5 (пет) години	
1.1	Ламарина горещовалцована б=10 мм. БДС EN 10029; S235JR, БДС EN 10025	Европейски съюз (ЕС)			
1.2	Ламарина горещовалцована б=8 мм. БДС EN 10029; S235JR, БДС EN 10025	Европейски съюз (ЕС)			
1.3	Горещовалцуван двойно-Т профил №24, БДС 5951-75; S235JR, БДС EN 10025	Европейски съюз (ЕС)			
1.4	Горещовалцуван двойно-Т профил №10, БДС 5951-75; S235JR, БДС EN 10025	Европейски съюз (ЕС)			
1.5	Разностранен винкел 110x70x8 мм. БДС EN 10056-1; S235JR, БДС EN 10025	Европейски съюз (ЕС)			
1.6	Кръг ø105 мм. БДС EN 10060; C45, EN 10083-2	Европейски съюз (ЕС)			
1.7	Кръг ø40 мм. БДС EN 10060; S235JR, БДС EN 10025	Европейски съюз (ЕС)			

1.8	Кръг ø20 мм. БДС EN 10060; S235JR, БДС EN 10025	Европейски съюз (ЕС)		
1.9	Кръг ø16 мм. БДС EN 10060; C22, БДС EN 10083-2	Европейски съюз (ЕС)		
1.10	Кръг ø12 мм. БДС EN 10060; S235JR, БДС EN 10025	Европейски съюз (ЕС)		
1.11	Стомана плоска 80x8, БДС EN 10058; S235JR, БДС EN 10025	Европейски съюз (ЕС)		
1.12	Болт М16x30, кл. якост 5.6; БДС 1234-85, покритие Zn	Европейски съюз (ЕС)		
1.13	Шайба 2 16 Л, БДС 833-82, покритие Zn	Европейски съюз (ЕС)		
1.14	Гайка М16-5, БДС 1250-83, покритие Zn	Европейски съюз (ЕС)		
1.15	Шайба 16, БДС 3155-71, покритие Zn	Европейски съюз (ЕС)		
1.16	Грунд епоксиден ЕП074	„ЛАКПРОМ“ АД		
1.17	Междинно епоксидно покритие ЕП11	„ЛАКПРОМ“ АД		
1.18	Емайлак епоксиден ЕП71; RAL 7015	„ЛАКПРОМ“ АД		
1.19	Втвърдител ДТА900	„ЛАКПРОМ“ АД		
1.20	Разредител Кабе	„ЛАКПРОМ“ АД		
1.21	Електроди Böhler FOX EV 50 ø 2.5 EN ISO 2560-A:2005:E425B42H5	„Böhler“ Австрия		
1.22	Електроди Böhler FOX EV 50 ø 3.2 EN ISO 2560-A:2005:E425B42H5	„Böhler“ Австрия		

ПОДПИС И ПЕЧАТ:

инж. Валентин Петров
Управител

„ЕНЕРГОРЕМОНТ - КОЗЛОДУЙ“ ЕООД
11. 03. 2015г.



ОБРАЗЕЦ по т.2.3.1. от УКАЗАНИЯ за подаване на оферта



ЕНЕРГОРЕМОНТ - КОЗЛОДУЙ ЕООД, гр. Козлодуй
п.код3321, площадка "АЕЦ", п.к.№7, тел./факс :0973/8-02-46, Е-mail: info-koz@erhold.bg, BG 106629378

ЦЕНОВА ТАБЛИЦА

към Оферта за възлагане на обществена поръчка чрез публична покана с предмет:

"Изработка и доставка на 6 (шест) броя груби решетки за ПВБр. На БПС-2,3 в цех БПС"

№	Наименование и описание, съгласно техническото предложение	Един. Мярка	Кол-во	Един. Цена	Обща стойност
<i>1</i>	<i>2</i>	<i>3</i>	<i>4</i>	<i>5</i>	<i>6</i>
1	Доставка на материали и изработка на решетка подвижна 2.8x4-0.60/3 за БПС, черт.№ 15.30.ОСО.00.РПР.4254.00.00	бр	6	3,837.30	23023.80
2	Извършване контрол и замерване на готовата решетка	бр	6	110.00	660.00
3	Пясъкоструене на груба решетка /до метален блясък/.	бр	6	347.26	2083.56
4	Грундиране на груба решетка с грунд епоксиден	бр	6	179.51	1077.06
5	Нанасяне на междинно епоксидно покритие	бр	6	277.49	1664.94
6	Боядисване на груба решетка с емайлак епоксиден RAL 7015	бр	6	419.76	2518.56
7	Транспорт на груба решетка до БПС.	бр	6	53.68	322.08
ПРЕДЛАГАНА ЦЕНА в лв. без ДДС при условие на доставка DDP АЕЦ Козлодуй, съгласно INCOTERMS 2010, цифром и словом:					31 350.00 (тридесет и една хиляди, триста и петдесет лева)

НАЧИН НА ПЛАЩАНЕ (съгласно т.2.3.7.): Плащането ще се извърши в рамките на 30 /тридесет / календарни дни след приемане на доставката, срещу представени приемо-предавателен протокол, протокол за извършен общ входящ контрол без забележки и оригинална фактура.

ВАЛИДНОСТ НА ОФЕРТАТА (съгласно т.2.3.8): 45 /четиридесет и пет/ календарни дни, считано от крайния срок за подаване на оферти.

ПОДПИС И ПЕЧАТ:

инж. Валентин Петров
Управител

„ЕНЕРГОРЕМОНТ - КОЗЛОДУЙ“ ЕООД
11. 03. 2015г.

