



АГЕНЦИЯ ПО ОБЩЕСТВЕНИ ПОРЪЧКИ
1000 София, ул. Лега 4
e-mail: pk@aop.bg, aop@aop.bg
интернет адрес: <http://www.aop.bg>

РЕШЕНИЕ ЗА ОТКРИВАНЕ НА ПРОЦЕДУРА

- Проект на решение
 Решение за публикуване
 осъществен предварителен контрол

Номер и дата на становището 1-ви етап: _____ дд/мм/гггг

Решение номер: ЗОП-Р- От дата: 25/08/2016 дд/мм/гггг

ДЕЛОВОДНА ИНФОРМАЦИЯ

Деловодна информация

Партида на възложителя: 00353

Поделение: _____ 172

Изходящ номер: ЗОП-Р- от дата 25/08/2016

Коментар на възложителя:

172-746428

РАЗДЕЛ I: ВЪЗЛОЖИТЕЛ

- Публичен
 Секторен

I.1) Наименование и адрес

Официално наименование:

АЕЦ Козлодуй ЕАД

Национален регистрационен номер:

106513772

Пощенски адрес:

гр. Козлодуй, площадка АЕЦ Козлодуй, Централно деловодство

Град:

Козлодуй

код NUTS:

BG313

Пощенски код:

3321

Държава:

BG

Лице за контакт:

Стела Григорова

Телефон:

0973-76510

Електронна поща:

svgrigorova@npp.bg

Факс:

0973-72441

Интернет адрес/и

Основен адрес (URL):

www.kznpp.org

Адрес на профила на купувача (URL):

[http://www.kznpp.org/index.php?](http://www.kznpp.org/index.php?lang=bg&p=actuality&p1=communally_orders&psub=com_procedures)

[lang=bg&p=actuality&p1=communally_orders&psub=com_procedures](http://www.kznpp.org/index.php?lang=bg&p=actuality&p1=communally_orders&psub=com_procedures)

I.2) Вид на възложителя

(попълва се от публичен възложител)

- Министерство или друг държавен орган, включително техни регионални или местни подразделения

- Публичноправна организация

- Национална агенция/служба

- Европейска институция/агенция или международна организация

- Регионален или местен орган

- Друг тип: _____

- Регионална или местна агенция/служба

I.3) Основна дейност

(попълва се от публичен възложител)

- Обществени услуги

- Настаняване/жилищно строителство и места за отдих и култура

- Отбрана

- Социална закрила

<input type="checkbox"/> Обществен ред и сигурност	<input type="checkbox"/> Отдых, култура и вероизповедание
<input type="checkbox"/> Околна среда	<input type="checkbox"/> Образование
<input type="checkbox"/> Икономически и финансови дейности	<input type="checkbox"/> Друга дейност: _____
<input type="checkbox"/> Здравеопазване	

I.4) Основна дейност
(попълва се от секторен възложител)

<input type="checkbox"/> Газ и топлинна енергия	<input type="checkbox"/> Пощенски услуги
<input checked="" type="checkbox"/> Електроенергия	<input type="checkbox"/> Експлоатация на географска област
<input type="checkbox"/> Водоснабдяване	<input type="checkbox"/> Друга дейност: _____
<input type="checkbox"/> Транспортни услуги	

РАЗДЕЛ II: ОТКРИВАНЕ

- Откривам процедура
- за възлагане на обществена поръчка
- за сключване на рамково споразумение
- за създаване на динамична система за покупки
- конкурс за проект
- Създавам квалификационна система

Поръчката е в областите отбрана и сигурност

Да Не **II.1) Вид на процедурата**

(попълва се от публичен възложител)
<input type="checkbox"/> Открита процедура
<input type="checkbox"/> Ограничена процедура
<input type="checkbox"/> Състезателна процедура с договаряне
<input type="checkbox"/> Състезателен диалог
<input type="checkbox"/> Партньорство за иновации
<input type="checkbox"/> Договаряне без предварително обявяване
<input type="checkbox"/> Конкурс за проект
<input type="checkbox"/> Публично състезание
<input type="checkbox"/> Пряко договаряне

(попълва се от секторен възложител)
<input type="checkbox"/> Открита процедура
<input type="checkbox"/> Ограничена процедура
<input type="checkbox"/> Договаряне с предварителна покана за участие
<input type="checkbox"/> Състезателен диалог
<input type="checkbox"/> Партньорство за иновации
<input type="checkbox"/> Договаряне без предварителна покана за участие
<input type="checkbox"/> Конкурс за проект
<input checked="" type="checkbox"/> Публично състезание
<input type="checkbox"/> Пряко договаряне

(за възлагане на обществена поръчка в областите отбрана и сигурност)
<input type="checkbox"/> Ограничена процедура
<input type="checkbox"/> Договаряне с публикуване на обявление за поръчка
<input type="checkbox"/> Състезателен диалог
<input type="checkbox"/> Договаряне без публикуване на обявление за поръчка

РАЗДЕЛ III: ПРАВНО ОСНОВАНИЕ

(попълва се от публичен възложител)
<input type="checkbox"/> Чл. 73, ал. 1 от ЗОП
<input type="checkbox"/> Чл. 73, ал. 2, т. 1, б. [...] от ЗОП
<input type="checkbox"/> Чл. 73, ал. 2, т. 2 от ЗОП
<input type="checkbox"/> Чл. 18, ал. 1, т. 7 във вр. с ал. 6 от ЗОП
<input type="checkbox"/> Чл. 79, ал. 1, т. [...] от ЗОП
<input type="checkbox"/> Чл. 18, ал. 1, т. 11 във вр. с ал. 8 от ЗОП
<input type="checkbox"/> Чл. 18, ал. 1, т. 12 от ЗОП
<input type="checkbox"/> Чл. 182, ал. 1 във вр. с чл. 79, ал. 1, т. [...] от ЗОП
<input type="checkbox"/> Чл. 182, ал. 1, т. [...] от ЗОП

(попълва се от секторен възложител)

<input type="checkbox"/> Чл. 132 от ЗОП <input type="checkbox"/> Чл. 18, ал. 1, т. 7 във вр. с ал. 6 от ЗОП <input type="checkbox"/> Чл. 138, ал. 1, т. [...] от ЗОП <input type="checkbox"/> Чл. 138, ал. 1 във вр. с чл. 79, ал. 1, т. [...] от ЗОП <input type="checkbox"/> Чл. 18, ал. 1, т. 11 във вр. с ал. 8 от ЗОП <input checked="" type="checkbox"/> Чл. 18, ал. 1, т. 12 от ЗОП <input type="checkbox"/> Чл. 182, ал. 1, т. [...] от ЗОП <input type="checkbox"/> Чл. 182, ал. 1 във вр. с чл. 79, ал. 1, т. [...] от ЗОП <input type="checkbox"/> Чл. 141, ал. 1 от ЗОП <input type="checkbox"/> Чл. 142, ал. 4 във вр. с чл. 142, ал. 1 и чл. 141, ал. 1 от ЗОП
<p>(попълва се при възлагане на обществени поръчки в областите отбрана и сигурност)</p> <input type="checkbox"/> Чл. 160 от ЗОП <input type="checkbox"/> Чл. 163, ал. 1 от ЗОП <input type="checkbox"/> Чл. 164, ал. 1, т. [...] от ЗОП

РАЗДЕЛ IV: ПОРЪЧКА

<p>IV.1) Наименование Подмяна хидроизолация на покрива на сграда МЗ ВПС-1</p>												
<p>IV.2) Обект на поръчката <input checked="" type="checkbox"/> Строителство <input type="checkbox"/> Доставки <input type="checkbox"/> Услуги</p>												
<p>IV.3) Описание на предмета на поръчката (естество и количество на строителни работи, доставки или услуги или указване на потребности и изисквания) Когато основният предмет съдържа допълнителни предмети, те трябва да бъдат описани тук. "Подмяна хидроизолация на покрива на сграда МЗ ВПС-1". Предметът включва доставка и полагане газопламъчно в един слой на пластомерна битумна хидроизолационна мембрана с основа от нетъкан полиестер, пропит и покрит с АПП модифициран битум, със защитен слой от минерална посипка, включително подмяна на ламаринени обшивки, монтаж на система против лед и сняг, и реконструкция на дренажната система на сграда МЗ ВПС-1. Основните дейности са описани в Техническо задание №16.ВПС.ТЗ.06.</p>												
<p>IV.4) Обществената поръчка съдържа изисквания, свързани с опазване на околната среда Да <input type="checkbox"/> Не <input checked="" type="checkbox"/></p>												
<p>Критериите, свързани с опазване на околната среда присъстват в: (моля, посочете брой)</p> <table> <tr> <td>техническата спецификация</td> <td>_____</td> <td>(брой)</td> </tr> <tr> <td>критериите за подбор</td> <td>_____</td> <td>(брой)</td> </tr> <tr> <td>показателите за оценка на офертите</td> <td>_____</td> <td>(брой)</td> </tr> <tr> <td>изискванията при изпълнение на договора (клаузи в проекта на общи договорни условия)</td> <td>_____</td> <td>(брой)</td> </tr> </table>	техническата спецификация	_____	(брой)	критериите за подбор	_____	(брой)	показателите за оценка на офертите	_____	(брой)	изискванията при изпълнение на договора (клаузи в проекта на общи договорни условия)	_____	(брой)
техническата спецификация	_____	(брой)										
критериите за подбор	_____	(брой)										
показателите за оценка на офертите	_____	(брой)										
изискванията при изпълнение на договора (клаузи в проекта на общи договорни условия)	_____	(брой)										
<p>IV.5) Информация относно средства от Европейския съюз Обществената поръчка е във връзка с проект и/или програма, финансиран/а със средства от европейските фондове и програми Идентификация на проекта: _____ _____ _____</p>												
<p>IV.6) Разделяне на обособени позиции Да <input type="checkbox"/> Не <input checked="" type="checkbox"/> Настоящата поръчка е разделена на обособени позиции Мотиви за невъзможността за разделяне на поръчката на обособени позиции (когато е приложимо): Характерът на СМР не предполага технологичното им разделяне на обособени позиции.</p>												

IV.7) Прогнозна стойност на поръчката	
Стойност, без да се включва ДДС:	35000 Валута: BGN
IV.8) Предметът на поръчката се възлага с няколко отделни процедури:	
Да <input type="checkbox"/> Не <input checked="" type="checkbox"/>	
Обща стойност на поръчката, част от която се възлага с настоящата процедура:	
Стойност, без да се включва ДДС:	Валута: BGN
Списък на останалите процедури с кратко описание на техния предмет:	

РАЗДЕЛ V: МОТИВИ

V.1) Мотиви за избора на процедура (когато е приложимо) (Кратко описание на фактическите обстоятелства, които обуславят избора на съответната процедура)
V.2) Лица, до които се изпраща поканата за участие в процедура на договаряне без предварително обявление, договаряне без предварителна покана за участие, договаряне без публикуване на обявление за поръчка, пряко договаряне (когато е приложимо)
V.3) Настоящата процедура е свързана с предходна процедура за възлагане на обществена поръчка или конкурс за проект, която е (когато е приложимо): открита с решение № _____ от дата _____ дд/мм/гггг публикувана в Регистъра на обществените поръчки под уникален № _____ - _____ (nnnnn-yyyy-xxxx)
V.4) Допълнителната доставка/повторната услуга или строителство е (когато е приложимо) Стойност, без да се включва ДДС: Валута: BGN

РАЗДЕЛ VI: ОДОБРЯВАМ

<input checked="" type="checkbox"/> обявлението за оповестяване откриването на процедура
<input type="checkbox"/> поканата за участие
<input checked="" type="checkbox"/> документацията

РАЗДЕЛ VII: ДОПЪЛНИТЕЛНА ИНФОРМАЦИЯ

VII.1) Допълнителна информация (когато е приложимо)
VII.2) Орган, който отговаря за процедурите по обжалване
Официално наименование
Комисия за защита на конкуренцията
Национален идентификационен № (ЕИК)
Пощенски адрес

бул. Витоша № 18		
Град София	Пощенски код 1000	Държава Република България
		Телефон 02 9884070
Адрес за електронна поща srcadmin@src.bg		Факс 02 9807315
Интернет адрес (URL): http://www.src.bg		

VII.3) Подаване на жалби

Точна информация относно краен срок/крайни срокове за подаване на жалби:
В 10 дневен срок от изтичане на срока по чл. 179 от ЗОП.

VII.4) Дата на изпращане на настоящото решение

25/08/2016 дд/мм/гггг

РАЗДЕЛ VIII: ВЪЗЛОЖИТЕЛ**VIII.1) Трите имена: (Подпис)**

Иван Тодоров Андреев

Анго Иванов

VIII.2) Длъжност:

Изпълнителен Директор



3011-0-182/25.08.16г.
 ЦД - 746432



Притурка към Официален вестник на Европейския съюз

Информация и онлайн формуляри: <http://simap.ted.europa.eu>

ОБЯВЛЕНИЕ ЗА ПОРЪЧКА – КОМУНАЛНИ УСЛУГИ

Директива 2014/25/ЕС / ЗОП

- Проект на обявление
 Обявление за публикуване

РАЗДЕЛ I: ВЪЗЛОЖИТЕЛ

I.1) Наименование и адреси ¹ (моля, посочете всички възложители, които отговарят за процедурата)			
Официално наименование: АЕЦ Козлодуй ЕАД		Национален регистрационен номер: ² 106513772	
Пощенски адрес: гр.Козлодуй, площадка АЕЦ Козлодуй, Централно деловодство			
Град: Козлодуй	код NUTS: BG313	Пощенски код: 3321	Държава: BG
Лице за контакт: Стела Григорова		Телефон: +359 973-76510	
Електронна поща: svgrigorova@npp.bg		Факс: +359 973-72441	
Интернет адрес/и Основен адрес (URL): www.kznpp.org Адрес на профила на купувача (URL): http://www.kznpp.org/index.php?lang=bg&p=actuality&p1=communally_orders&psub=com_procedures			
I.2) Съвместно възлагане			
<input type="checkbox"/> Поръчката обхваща съвместно възлагане В случай на съвместно възлагане, обхващащо различни държави – приложимото национално законодателство в сферата на обществените поръчки:			
<input type="checkbox"/> Поръчката се възлага от централен орган за покупки			
I.3) Комуникация			
<input checked="" type="checkbox"/> Документацията за обществената поръчка е достъпна за неограничен и пълен пряк безплатен достъп на: (URL) http://www.kznpp.org/index.php?lang=bg&p=actuality&p1=communally_orders&psub=com_procedures&id=3063			
<input type="checkbox"/> Достъпът до документацията за обществената поръчка е ограничен. Допълнителна информация може да се получи на: (URL) Допълнителна информация може да бъде получена от			
<input checked="" type="checkbox"/> Горепосоченото/ите място/места за контакт			
<input type="checkbox"/> друг адрес: (моля, посочете друг адрес)			
Офертите или заявленията за участие трябва да бъдат изпратени			
<input type="checkbox"/> електронно посредством: (URL)			
<input checked="" type="checkbox"/> горепосоченото/ите място/места за контакт			
<input type="checkbox"/> до следния адрес: (моля, посочете друг адрес)			
<input type="checkbox"/> Електронната комуникация изисква използването на средства и устройства, които по принцип не са достъпни. Възможен е неограничен и пълен пряк безплатен достъп на: (URL)			
I.6) Основна дейност			
<input type="checkbox"/> Производство, пренос и разпределение на газ и топлинна енергия		<input type="checkbox"/> Железопътни услуги	
<input checked="" type="checkbox"/> Електрическа енергия		<input type="checkbox"/> Градски железопътни, трамвайни, тролейбусни или автобусни услуги	
<input type="checkbox"/> Добив на газ или нефт		<input type="checkbox"/> Пристанищни дейности	
<input type="checkbox"/> Проучване и добив на въглища или други твърди горива		<input type="checkbox"/> Летищни дейности	
<input type="checkbox"/> Вода		<input type="checkbox"/> Друга дейност: _____	
<input type="checkbox"/> Пощенски услуги			

РАЗДЕЛ II: ПРЕДМЕТ**II.1) Обхват на обществената поръчка**

II.1.1) Наименование: Подмяна хидроизолация на покрива на сграда МЗ ВПС-1 Референтен номер: 2			
II.1.2) Основен CPV код: 45260000		Допълнителен CPV код: 1 2	
II.1.3) Вид на поръчка <input checked="" type="checkbox"/> Строителство <input type="checkbox"/> Доставки <input type="checkbox"/> Услуги			
II.1.4) Кратко описание: "Подмяна хидроизолация на покрива на сграда МЗ ВПС-1". Предметът включва доставка и полагане газопламъчно в един слой на пластомерна битумна хидроизолационна мембрана с основа от нетъкан полиестер, пропит и покрит с АПП модифициран битум, със защитен слой от минерална посипка, включително подмяна на ламаринени обшивки, монтаж на система против лед и сняг, и реконструкция на дренажната система на сграда МЗ ВПС-1. Основните дейности са описани в Техническо задание №16.ВПС.ТЗ.06.			
II.1.5) Прогнозна обща стойност:² Стойност, без да се включва ДДС: 35000 Валута: BGN (за рамкови споразумения или динамични системи за покупки – прогнозна обща максимална стойност за цялата продължителност на рамковото споразумение или на динамичната система за покупки)			
II.1.6) Разделяне на обособени позиции Настоящата поръчка е разделена на обособени позиции <input type="checkbox"/> Да <input checked="" type="checkbox"/> Не Оферти могат да бъдат подавани за <input type="checkbox"/> всички обособени позиции <input type="checkbox"/> максимален брой обособени позиции: <input type="checkbox"/> само една обособена позиция <input type="checkbox"/> Максимален брой обособени позиции, които могат да бъдат възложени на един оферент: <input type="checkbox"/> Възлагащият орган си запазва правото да възлага поръчки, комбиниращи следните обособени позиции или групи от обособени позиции:			

РАЗДЕЛ II.2) Описание / обособена позиция**II.2) Описание ¹**

II.2.1) Наименование: ² Обособена позиция №: 2	
II.2.2) Допълнителни CPV кодове ²	
II.2.3) Място на изпълнение Основно място на изпълнение: площадка АЕЦ Козлодуй код NUTS: ¹ BG313	
II.2.4) Описание на обществената поръчка: (естество и количество на строителни работи, доставки или услуги или указване на потребности и изисквания; само за доставки – указване дали офертите се изискват за покупка, наемане, отдаване под наем, плащане на вноски или всяка комбинация от тях) "Подмяна хидроизолация на покрива на сграда МЗ ВПС-1". Предметът включва доставка и полагане газопламъчно в един слой на пластомерна битумна хидроизолационна мембрана с основа от нетъкан полиестер, пропит и покрит с АПП модифициран битум, със защитен слой от минерална посипка, включително подмяна на ламаринени обшивки, монтаж на система против лед и сняг, и реконструкция на дренажната система на сграда МЗ ВПС-1. Основните дейности са описани в Техническо задание №16.ВПС.ТЗ.06.	
II.2.5) Критерии за възлагане <input checked="" type="checkbox"/> Критериите по-долу	

<input type="checkbox"/> Критерий за качество – Име: / Тежест: ^{1 2 20} <input type="checkbox"/> Критерий, свързан с разходи – Име: / Тежест: ^{1 20} <input checked="" type="checkbox"/> Цена - Тежест: ²¹ <input type="checkbox"/> Цената не е единственият критерий за възлагане и всички критерии са посочени само в документацията на обществената поръчка	
П.2.6) Прогнозна стойност Стойност, без да се включва ДДС: 35000 Валута: BGN (за рамкови споразумения или динамични системи за покупки – прогнозна обща максимална стойност за цялата продължителност на тази обособена позиция)	
П.2.7) Продължителност на поръчката, рамковото споразумение или динамична система за покупки Продължителност в месеци: _____ или Продължителност в дни: 60 или Начална дата: _____ дд/мм/гггг Крайна дата: _____ дд/мм/гггг	
Тази поръчка подлежи на подновяване	Да <input type="checkbox"/> Не <input checked="" type="checkbox"/>
Описание на подновяванията:	
П.2.9) Информация относно ограничение за броя на кандидатите, които ще бъдат поканени (с изключение на открити процедури) Очакван брой кандидати: _____ или Предвиден минимален брой: _____ / Максимален брой: ² _____ Обективни критерии за избор на ограничен брой кандидати:	
<hr/> <hr/> <hr/>	
П.2.10) Информация относно вариантите Ще бъдат приемани варианти	
	Да <input type="checkbox"/> Не <input checked="" type="checkbox"/>
П.2.11) Информация относно опциите Опции	
Описание на опциите:	
<hr/> <hr/> <hr/>	
П.2.12) Информация относно електронни каталози <input type="checkbox"/> Офертите трябва да бъдат представени под формата на електронни каталози или да включват електронен каталог	
П.2.13) Информация относно средства от Европейския съюз Обществената поръчка е във връзка с проект и/или програма, финансиран/а със средства от Европейския съюз	
Идентификация на проекта:	Да <input type="checkbox"/> Не <input checked="" type="checkbox"/>
П.2.14) Допълнителна информация:	
<hr/>	

РАЗДЕЛ III: ПРАВНА, ИКОНОМИЧЕСКА, ФИНАНСОВА И ТЕХНИЧЕСКА ИНФОРМАЦИЯ

III.1) Условия за участие

III.1.1) Годност за упражняване на професионалната дейност, включително изисквания във връзка с вписването в професионални или търговски регистри

Списък и кратко описание на условията:

Няма изискване.

III.1.2) Икономическо и финансово състояние

Критерии за подбор, както е указано в документацията за обществената поръчка

Списък и кратко описание на критериите за подбор:

Няма изискване.

Изисквано минимално/ни ниво/а: 2

III.1.3) Технически и професионални възможности

Критерии за подбор, както е указано в документацията за обществената поръчка

Списък и кратко описание на критериите за подбор:

1. Участникът да е изпълнявал дейности с предмет и обем, идентични или сходни (под сходни да се разбира полагане на хидроизолация) с тези на поръчката, за последните 5 години от датата на подаване на офертата.

2. Участникът да разполага с персонал с необходимата професионална компетентност за изпълнение на поръчката, както следва: Отговорният ръководител да притежава V-та, а изпълнителят на работата по наряд да притежава IV-та квалификационна група според ПБР-НУ, членовете на бригадата да притежават III-та квалификационна група според ПБР-НУ.

Отговорният ръководител и изпълнителят на работата по наряд да притежават IV-та квалификационна група според ПБЗР-ЕУ, членовете на бригадата да притежават III-та квалификационна група според ПБЗР-ЕУ.

Кранистите да притежават Свидетелство за правоспособност за упражняване на професия Крановик на мостови и козлови кран до 40 т., прикачвачите да притежават Удостоверение за завършен курс за обучение по изискванията за безопасност при обслужване, поддържане и работа с повдигателни съоръжения.

Заварчиците, участващи в направата и монтажа на метални конструкции да притежават документ за придобита правоспособност по заваряване съгласно Наредба №7/2012 г. за ръчно електродъгово заваряване с обмазан електрод (процес 111 по ISO 9606).

3. Участникът да разполага с инструменти, съоръжения и техническо оборудване, необходими за изпълнение на поръчката.

Изисквано минимално/ни ниво/а: 2

1. Списък на строителството, изпълнено през последните 5 години от датата на подаване на офертата, идентично или сходно (под сходно да се разбира полагане на хидроизолация) с предмета на поръчката, придружен с удостоверения за добро изпълнение, които съдържат стойността, датата, на която е приключило изпълнението, мястото, вида и обема, както и дали е изпълнено в съответствие с нормативните изисквания.

2. Списък на персонала, който ще изпълнява поръчката, в който е посочена професионалната компетентност на лицата, с отчитане на изискванията посочени по-горе (посочване на квалификационни групи съгласно ПБР-НУ и ПБЗР-ЕУ, № на издадения документ/сертификат, издател).

3. Декларация за инструментите, съоръженията и техническото оборудване, които ще бъдат използвани за изпълнение на поръчката.

III.1.4) Обективни правила и критерии за участие

Списък и кратко описание на правила и критерии:

Участниците следва да отговарят на поставените от Възложителя изисквания в документацията за обществената поръчка относно личното състояние, критериите за подбор, техническото и ценово предложение. За участниците не следва да са налице обстоятелствата по чл.54 и чл.55, ал.1, т.4 и 5 от ЗОП.

III.1.5) Информация относно запазени поръчки ²

- Поръчката е запазена за защитени предприятия и икономически оператори, насочени към социална и професионална интеграция на лица с увреждания или лица в неравностойно положение
- Изпълнението на поръчката е ограничено в рамките на програми за създаване на защитени работни места

III.1.6) Изискуеми депозити и гаранции ²

Няма изискване.

III.1.7) Основни финансови условия и начини на плащане и/или позоваване на разпоредбите, които ги уреждат

ВЪЗЛОЖИТЕЛЯТ заплаща цената по следния начин:

90% (деветдесет процента) от стойността на КСС поетапно, на база завършени и приети работи, до 30 календарни дни след представяне на Протокол за установяване на натурални видове СМР и оригинална фактура.

90% (деветдесет процента) от стойността за непредвиден на база завършени и приети работи, до 30 календарни дни след представяне на утвърдения Констативен протокол, двустранно подписани количествена сметка, Протокол за установяване на натурални видове СМР и заплащането им, придружен с анализни цени и оригинална фактура.

Останалите 10% (десет процента) от стойността на подписаните Протоколи за установяване на натурални видове СМР, се заплащат след окончателното изпълнение на всички дейности по договора, включително предаване на екзекутивната документация, срещу представяне на Акт за извършена работа.

Остойносттаването на непредвидените разходи за СМР се извършва съгласно ценовите показатели по т. 2.2. от договора.

III.1.8) Правна форма, която трябва да придобие групата от икономически оператори, на която се възлага поръчката ²

III.2) Условия във връзка с поръчката ²**III.2.1) Информация относно определена професия (само за поръчки за услуги)**

- Изпълнението на поръчката е ограничено до определена професия
- Позоваване на приложимата законова, подзаконова или административна разпоредба:

III.2.2) Условия за изпълнение на поръчката:

III.2.3) Информация относно персонала, който отговаря за изпълнението на поръчката

- Задължение за посочване на имената и професионалните квалификации на персонала, който отговаря за изпълнението на поръчката

РАЗДЕЛ IV: ПРОЦЕДУРА**IV.1) Описание****IV.1.1) Вид процедура**

- Открита процедура
- Ограничена процедура
- Процедура на договаряне с предварителна покана за участие в състезателна процедура
- Състезателен диалог
- Партньорство за иновации
- Публично състезание

IV.1.3) Информация относно рамково споразумение или динамична система за покупки

- Тази обществена поръчка обхваща сключването на рамково споразумение
- Рамково споразумение с един оператор
- Рамково споразумение с няколко оператора
- Предвиден максимален брой участници в рамковото споразумение: ²

<input type="checkbox"/> Тази обществена поръчка обхваща създаването на динамична система за покупки <input type="checkbox"/> Динамичната система за покупки може да бъде използвана от допълнителни купувачи	
В случай на рамкови споразумения – обосноваване на срока, чиято продължителност надвишава четири години: <hr/>	
IV.1.4) Информация относно намаляване на броя на решенията или офертите по време на договарянето или на диалога <input type="checkbox"/> Прилагане на поетапна процедура за постепенно намаляване на броя на обсъжданите решения или на договаряните оферти	
IV.1.6) Информация относно електронния търг <input type="checkbox"/> Ще се използва електронен търг Допълнителна информация относно електронния търг:	
IV.1.8) Информация относно Споразумението за държавни поръчки (GPA) Обществената поръчка попада в обхвата на Споразумението за държавни поръчки Да <input type="checkbox"/> Не <input checked="" type="checkbox"/> (GPA)	

IV.2) Административна информация

IV.2.1) Предишна публикация относно тази процедура ² Номер на обявлението в ОВ на ЕС: □□□□/S □□□-□□□□□□ Номер на обявлението в РОП: □□□□□□□□ (Едно от следните: Периодични индикативни обявления – комунални услуги; Обявление на профила на купувача)																										
IV.2.2) Срок за получаване на оферти или на заявления за участие Дата: 26.09.2016 дд/мм/гггг Местно време: 16:00																										
IV.2.3) Прогнозна дата на изпращане на покани за търг или за участие на избраните кандидати ⁴ _____ дд/мм/гггг																										
IV.2.4) Езици, на които могат да бъдат подадени офертите или заявленията за участие ¹ <table border="0"> <tr> <td><input type="checkbox"/> Английски</td> <td><input type="checkbox"/> Ирландски</td> <td><input type="checkbox"/> Малтийски</td> <td><input type="checkbox"/> Румънски</td> <td><input type="checkbox"/> Френски</td> </tr> <tr> <td><input checked="" type="checkbox"/> Български</td> <td><input type="checkbox"/> Испански</td> <td><input type="checkbox"/> Немски</td> <td><input type="checkbox"/> Словашки</td> <td><input type="checkbox"/> Хърватски</td> </tr> <tr> <td><input type="checkbox"/> Гръцки</td> <td><input type="checkbox"/> Италиански</td> <td><input type="checkbox"/> Нидерландски</td> <td><input type="checkbox"/> Словенски</td> <td><input type="checkbox"/> Чешки</td> </tr> <tr> <td><input type="checkbox"/> Датски</td> <td><input type="checkbox"/> Латвийски</td> <td><input type="checkbox"/> Полски</td> <td><input type="checkbox"/> Унгарски</td> <td><input type="checkbox"/> Шведски</td> </tr> <tr> <td><input type="checkbox"/> Естонски</td> <td><input type="checkbox"/> Литовски</td> <td><input type="checkbox"/> Португалски</td> <td><input type="checkbox"/> Фински</td> <td></td> </tr> </table>		<input type="checkbox"/> Английски	<input type="checkbox"/> Ирландски	<input type="checkbox"/> Малтийски	<input type="checkbox"/> Румънски	<input type="checkbox"/> Френски	<input checked="" type="checkbox"/> Български	<input type="checkbox"/> Испански	<input type="checkbox"/> Немски	<input type="checkbox"/> Словашки	<input type="checkbox"/> Хърватски	<input type="checkbox"/> Гръцки	<input type="checkbox"/> Италиански	<input type="checkbox"/> Нидерландски	<input type="checkbox"/> Словенски	<input type="checkbox"/> Чешки	<input type="checkbox"/> Датски	<input type="checkbox"/> Латвийски	<input type="checkbox"/> Полски	<input type="checkbox"/> Унгарски	<input type="checkbox"/> Шведски	<input type="checkbox"/> Естонски	<input type="checkbox"/> Литовски	<input type="checkbox"/> Португалски	<input type="checkbox"/> Фински	
<input type="checkbox"/> Английски	<input type="checkbox"/> Ирландски	<input type="checkbox"/> Малтийски	<input type="checkbox"/> Румънски	<input type="checkbox"/> Френски																						
<input checked="" type="checkbox"/> Български	<input type="checkbox"/> Испански	<input type="checkbox"/> Немски	<input type="checkbox"/> Словашки	<input type="checkbox"/> Хърватски																						
<input type="checkbox"/> Гръцки	<input type="checkbox"/> Италиански	<input type="checkbox"/> Нидерландски	<input type="checkbox"/> Словенски	<input type="checkbox"/> Чешки																						
<input type="checkbox"/> Датски	<input type="checkbox"/> Латвийски	<input type="checkbox"/> Полски	<input type="checkbox"/> Унгарски	<input type="checkbox"/> Шведски																						
<input type="checkbox"/> Естонски	<input type="checkbox"/> Литовски	<input type="checkbox"/> Португалски	<input type="checkbox"/> Фински																							
IV.2.6) Минимален срок, през който оферентът е обвързан от офертата Офертата трябва да бъде валидна до: _____ дд/мм/гггг или Продължителност в месеци: 3 (от датата, която е посочена за дата на получаване на офертата)																										
IV.2.7) Условия за отваряне на офертите Дата: 27.09.2016 дд/мм/гггг Местно време: 10:00 Място: АЕЦ Козлодуй, Управление Търговско Информация относно упълномощените лица и процедурата на отваряне: Получените оферти се отварят на публично заседание, на което могат да присъстват участниците в процедурата или техни упълномощени представители, както и представители на средствата за масово осведомяване.																										

РАЗДЕЛ VI: ДОПЪЛНИТЕЛНА ИНФОРМАЦИЯ

VI.1) Информация относно периодичното възлагане Това представлява периодично повтаряща се поръчка Да <input type="checkbox"/> Не <input checked="" type="checkbox"/> Прогнозни срокове за публикуването на следващи обявления: ² <hr/>	
VI.2) Информация относно електронното възлагане <input type="checkbox"/> Ще се прилага електронно поръчване <input type="checkbox"/> Ще се използва електронно фактуриране <input type="checkbox"/> Ще се приема електронно заплащане	
VI.3) Допълнителна информация: ² <hr/>	

--

VI.4) Процедури по обжалване**VI.4.1) Орган, който отговаря за процедурите по обжалване**

Официално наименование:

Комисия за защита на конкуренцията

Пощенски адрес:

бул. Витоша № 18

Град:

София

Пощенски код:

1000

Държава:

BG

Телефон:

+359 29884070

Електронна поща:

срсadmin@срс.bg

Факс:

+359 29807315

Интернет адрес (URL):

http://www.срс.bg

VI.4.2) Орган, който отговаря за процедурите по медиация ²

Официално наименование:

Пощенски адрес:

Град:

Пощенски код:

Държава:

Телефон:

Електронна поща:

Факс:

Интернет адрес (URL):

VI.4.3) Подаване на жалби

Точна информация относно краен срок/крайни срокове за подаване на жалби:

Съгласно чл.197 от ЗОП – 10 дни след изтичане на срока по чл.179 от ЗОП.

VI.4.4) Служба, от която може да бъде получена информация относно подаването на жалби ²

Официално наименование:

АЕЦ Козлодуй ЕАД, Управление Търговско, Отдел Обществени поръчки

Пощенски адрес:

площадка АЕЦ Козлодуй

Град:

Козлодуй

Пощенски код:

3321

Държава:

BM

Телефон:

+359 973-73230

Електронна поща:

sbreshkova@npp.bg

Факс:

+359 973-76007

Интернет адрес (URL):

www.kznpp.org

VI.5) Дата на изпращане на настоящото обявление

Дата: 25.08.2016 дд/мм/гггг

Възлагащият орган/възложителят носи отговорност за гарантиране на спазване на законодателството на Европейския съюз и на всички приложими закони.

- 1 моля, повторете, колкото пъти е необходимо
 2 в приложимите случаи
 4 ако тази информация е известна
 20 може да бъде присъдена значимост вместо тежест
 21 може да бъде присъдена значимост вместо тежест; ако цената е единственият критерий за възлагане, тежестта не се използва



“АЕЦ Козлодуй” ЕАД, гр.Козлодуй

ОДОБРЯВАМ,
ИЗПЪЛНИТЕЛЕН ДИРЕКТОР

ИВАН АНДРЕЕВ



ДОКУМЕНТАЦИЯ

за участие в публично състезание с предмет:

**“Подмяна хидроизолация на покрива на сграда МЗ
БПС-1”**

гр. Козлодуй 2016 г.

СЪДЪРЖАНИЕ

на документация за участие в публично състезание с предмет:
“Подмяна хидроизолация на покрива на сграда МЗ БПС-1”

Част	Наименование	Брой Страници
1.	Техническо задание №16.БПС.ТЗ.06	17
2.	Образци на документи, както и указание за подготовката им	
2.1.	Образец на оферта	2
2.2.	Образец на декларация по чл.39, ал.3, т.1, б. в), г) и д) от ППЗОП	1
2.3.	Образец на количествено-стойностна сметка	4
2.4.	Образец на основни показатели за ценообразуване	1
2.5.	Указания за подготовка на офертата	5
3.	Проект на договор	
3.1.	Специфични условия на договора	5
3.2.	Общи условия на договора	12

“АЕЦ КОЗЛОДУЙ” ЕАД

Блок: УТВЪРЖДАВАМ,

Система: ЗАМ. ИЗПЪЛНИТЕЛЕН ДИРЕКТОР:

Подразделение: У-е Е, цех БПС

18 ” 03 2016г.

ИВАН АНДРЕЕВ



СЪГЛАСУВАЛИ,

ДИРЕКТОР Б и К:

28 ” 03 2016г. ПЛАМЕН ВАСИЛЕВ

ДИРЕКТОР “ПРОИЗВОДСТВО”

15 ” 03 2016г. ЯНЧО ЯНКОВ

ТЕХНИЧЕСКО ЗАДАНИЕ

за СМР

№ 16.БПС.ТЗ.06

ТЕМА: “Подмяна хидроизолация на покрива на сграда МЗ БПС-1”

Настоящото техническо задание съдържа пълно описание на предмета на поръчката и техническа спецификация съгласно Закона за обществените поръчки

1. Предмет на дейността:

1.1. Доставка и полагане газопламъчно в един слой на пластомерна битумна хидроизолационна мембрана с основа от нетъкан полиестер, пропит и покрит с АПП модифициран битум, със защитен слой от минерална посипка, включително подмяна на ламаринени обшивки, монтаж на система против лед и сняг, и реконструкция на дренажната система на сграда МЗ БПС-1.

2. Обем на извършваните строителни и монтажни работи

2.1. Подробно описание на видовете СМР, необходими за реализиране на настоящото ТЗ – съгласно Приложение №1 (Количествено-стойностна сметка за обект “Подмяна хидроизолация на покрива на сграда МЗ БПС-1”).

3. Организация на работата

3.1 Инвеститор

За инвеститорски функции по приемане и контрол на работата се определя длъжностно лице от цех БПС.

3.2. План за изпълнение на строителните и монтажни работи:

3.2.1. Срок за изпълнение на СМР – **60 календарни дни**, след подписване на протокол за даване фронт за работа – АКТ-образец 2 по Наредба №3 от 31.07.2003г.

3.2.2. Изпълнителят да предостави план график за работата си, след оглед на място, като в него се включват всички дейности и срокове за изпълнението им.

План графикът подлежи на съгласуване от страна на “АЕЦ Козлодуй” ЕАД.

3.2.3. Осигуряване от страна на Възложителя на място за временно разполагане на мобилни помещения за материали и оборудване, собственост на Изпълнителя.

3.2.4. Освобождаване на работната площадка от оборудване, преди даване фронт за работа от страна на Възложителя.

3.2.5. Входни данни, които ще се предоставят на Изпълнителя:

- “Антилед система на топъл покрив, за предотвратяване обледяването на барбакани МЗ БПС -1”-**Приложение 2**;

- “Антилед система на топъл покрив, за предотвратяване обледяването на водостоци ЕКЗ-ДГС ”-**Приложение 3**;

- Детайли на ламаринени обшивки за покрив МЗ БПС-1 – **Приложение 4**;

- “Общ план на покрив МЗ БПС-1” – **Приложение 5**;

- “Демонтируем капак за покрив помещения обратни клапи МЗ БПС-1”- **Приложение 6**;

- “Детайл на дренаж покрив помещения обратни клапи на МЗ БПС-1” – **Приложение 7**;

- при необходимост от допълнителни входни данни Изпълнителят е длъжен в срок от 15 работни дни преди даване фронт за работа да предостави списък на необходимите допълнителни документи, съгласно Инструкция по качеството. Предаване на входни данни на външни организации, идент. № ДОД.ОК.ИК.1194/*.

3.2.6. Последователност за реализиране на “**Подмяна хидроизолация на покрива на сграда МЗ БПС-1** ”.

3.2.6.1. Подготвителни дейности:

- доставка от страна на изпълнителя на необходимите материали, съгласно Приложение 1;

- демонтаж на ламаринените обшивки от бордовете;

- предвижда се изрязване и демонтаж на компрометирана хидроизолация от бордове на транспортни люкове и барбакани, с цел осигуряване на по-добро водоотвеждане от страна на новата хидроизолация.

- демонтаж на съществуващите оттоци на дренажи на покриви помещения обратни клапи, с последващо запълване на отворите, тъй като се предвижда да се изградят нови трасета на водостоците;

- прорязване и подлепване на балони по съществуваща хидроизолация;

- демонтаж на метални охранителни тръби за районно осветление с последващо подлепване на хидроизолацията под която са монтирани.

3.2.6.2. Реализиране на “Подмяна хидроизолация на покрива на сграда МЗ БПС-1 ”

- натоварване и извозване на строителните отпадъци - **задължение на Изпълнителя е да предвиди и осигури транспортиране на строителните отпадъци до депо подходящо за тях, удостоверявайки това с приемо-предавателен протокол;**

- събиране и пренасяне на демонтираните ламаринени обшивки на площадка за временно съхранение на метални отпадъци, намираща се в непосредствена близост до сграда МЗ БПС-1, като **задължение на Възложителя е да предвиди извозването им до депо;**

- предвижда се рехабилитация на тръбни трасета и подмяна на захранващи кабели за районно осветление, включително подсъединяване;

- на южната фасада на сградата се намира участък със обрушена мазилка, предвижда се демонтаж на компрометираната мазилка, грундиране с контактен грунд и изпълнение на топлоизолация от XPS 2см за предпазване на стената;

- демонтаж и последващ монтаж на транспортни люкове, за да се изпълни хидроизолация по бордовете им.

Задължение на Изпълнителя е да осигури сапани и други спомагателни средства необходими за демонтажа и монтажа, както и правоспособен кранист за работа с кран козлови 20т и прикачвачи (сапанджии).

- след демонтажа на старата хидроизолация от бордове на транспортни люкове и барбакани, в тези участъци се полага един слой хидроизолация без посипка, дебелина на пласта 3,5мм;

- полагане газопламъчно в един слой на пластомерна битумна хидроизолационна мембрана с основа от нетъкан полиестер, пропит и покрит с АПП модифициран битум, със защитен слой от минерална посипка, цвят сив, дебелина на пласта 4,5мм;

- по полета отразени в **Приложение 2** се предвижда полагане на дебелослойна течна хидроизолация на битумна основа за плоски покриви с два армиращи пласта, тъй като в тези полета покривната плоча на сграда МЗ БПС-1 контактува с покриви изпълнени с ЛТ ламарина;

- демонтаж и последващ монтаж на покривни капаци на помещения обратни клапи, с цел монтаж на ламаринени обшивки и полагане на антикорозионна защита на капациите и закладните им елементи;

Тъй като в помещенията е разположено оборудване, и не е възможно да останат с отворен покрив, е предвидено изработването на допълнителен демонтируем капак съгласно **Приложение 6**, който да се монтира последователно на мястото на всеки един от металните капаци докато трае работата по тях;

След завършване на работата по покривните капаци новоизработеният капак остава собственост на Възложителя;

Задължение на Изпълнителя е да осигури сапани и други спомагателни средства необходими за демонтажа и монтажа, както и правоспособен кранист за работа с кран козлови 20т и прикачвачи (сапанджии).

- след изпълнението на хидроизолацията се изработват и монтират ламаринени обшивки съгласно **Приложение 4**;

- предвижда се рехабилитация на бетонно стълбище подход към покрив МЗ БПС-1, като за целта ще се изпълни облицовка на обрушените съпала с естествен камък "Гнайс" и шпакловка и боядисване на повърхността под стълбите;

- реконструкция на дренажната система на покривните капаци на помещения обратни клапи съгласно **Приложение 7**;

- поради механичното натоварване на покрива на МЗ БПС-1 от пешеходен трафик (покривът е подход към помещения обратни клапи) и временно складиране на оборудване с тегло до 2000кг, се предвижда полагането на предпазна настилка от каучукови, гумени плочи с дебелина 2см, предназначени за полагане на открито на лепилен слой от полиуретаново лепило Thomsit R710 или еквивалентно, върху новоположената хидроизолация за осигуряване на защита от механични деформации;

- изграждане и въвеждане в експлоатация на Антилед системи.

3.3. Условия и дейности, които трябва да се изпълнят от "АЕЦ Козлодуй" ЕАД:

- стартиране на работите на площадката след утвърдено Техническо решение;

- спазване условията за достъп на персонала на ВО, съгласно "Инструкция по качество.

Работа на външни организации при сключен договор" с иден. № ДБК.КД.ИН.028;

- издаване на наряд за допускане до работа;

- не се предвижда "АЕЦ Козлодуй" ЕАД, да предоставя инструменти и приспособления;

- предвижда се "АЕЦ Козлодуй" ЕАД, да предостави на Изпълнителя, кран козлови с количка и два телфера 20/5+2х5т, необходим за демонтаж на капаци и люкове;

- споразумение за безопасност и охрана на труда и поддържане на експлоатационен ред.

3.4. Условия и дейности, който трябва да се изпълнят от Изпълнителя:

- да притежава опит в извършването на този вид дейност;
- хидроизолационните мембрани да отговаря на всички технически изисквания на Наредба № 2 за “Проектиране, изпълнение, контрол и приемане на хидроизолации и хидроизолационни системи на сгради и съоръжения” ;
- ламаринените обшивки да са с цинково покритие по БДС EN ISO 1461 “Горещо поцинковани покрития върху желязо и стоманени изделия – спецификации и методи за изпитване”
- работите да се извършват по наряд.
- отговорния ръководител да притежават V^{та}, а изпълнителя на работата по наряд да притежават IV^{та} квалификационна група според “Правилник за безопасност при работа в неелектрически уредби на електрически и топлофикационни централи и по топлопреносни мрежи и хидротехнически съоръжения.
- членовете на бригадата да притежават III^{та} квалификационна група, според “Правилник за безопасност при работа в неелектрически уредби на електрически и топлофикационни централи и по топлопреносни мрежи и хидротехнически съоръжения.
- отговорния ръководител и изпълнителя на работата по наряд да притежават IV^{та} квалификационна група, според “Правилник за безопасност и здраве при работа в електрически уредби на електрически и топлофикационни централи и по електрически мрежи;
- членовете на бригадата да притежават III^{та} квалификационна група, според “Правилник за безопасност и здраве при работа в електрически уредби на електрически и топлофикационни централи и по електрически мрежи.
- **кранистите да притежават СВИДЕТЕЛСТВО ЗА ПРАВОСПОСОБНОСТ** за упражняване на професия Крановик на мостови и козлови кран до 40т;
- **прикачвачите да притежават УДОСТОВЕРЕНИЕ** за завършен курс за обучение по изискванията за безопасност при обслужване, поддържане и работа с повдигателни съоръжения.
- заварчиците, участващи в направата и монтажа на метални конструкции да притежават документ за придобита правоспособност по заваряване съгласно Наредба №7 202г. за ръчно електродъгово заваряване с обмазан електрод (процес 111 по ISO9606 и БДС EN 287-1)
- да разполага с техника и спомагателно оборудване, необходими за реализиране на предмета на Техническото задание;
- изпълнителя да осигури работно облекло, обувки и ЛПС на състава на бригадата;

- предвижда се входящ контрол да се извърши на следните материали, съгласно Инструкцията по качеството за провеждане на входящ контрол на доставените суровини, материали и комплектуващи изделия в "АЕЦ Козлодуй" ЕАД, идент. № ДОД.КД.ИК.112/*:

- PVC канална тръба ф50 мм;
- PVC канализационни, фасонни елементи – ф50мм;
- полиуретанов пълнител Хиперсил 25 LM;
- кабел негорим 3x1,5мм²;
- ламаринени обшивки;
- битумен грунд;
- пластомерна битумна хидроизолационна мембрана с основа от нетъкан полиестер, пропит и покрит с АПП модифициран битум, със защитен слой от минерална посипка, цвят сив, дебелина на пласта 4,5мм;
- пластомерна битумна хидроизолационна мембрана с основа от нетъкан полиестер, пропит и покрит с АПП модифициран битум, със защитена по двете повърхности с полиетиленово фолио, дебелина на пласта 3,5мм;
- сребърен феролит

- при възникване на несъответствия при реализиране на СМР, изпълнителят е длъжен да уведоми Възложителя;

- да изготви количествена сметка на действително извършените видове СМР;

- да изготви план за пожарообезопасяването на конкретните дейности, съгласно т. 3.5.

3.5. Нормативно-технически документи:

- Наредба №3 от 31.07.2003г. за съставяне на актове и протоколи по време на строителството.

- Наредба №2 от 22.03.2004г. за минималните изисквания за здравословни и безопасни условия на труд при извършване на строителни и монтажни работи.

- Правилник за безопасност и здраве при работа в електрически уредби на електрически и топлофикационни централи и по електрически мрежи в сила от 23.01.2014г.

- Правилник за безопасност и здраве при работа в неелектрически уредби на електрически и топлофикационни централи и по топлопреносни мрежи и хидротехнически съоръжения в сила от 22.08.2004г.

- Наредба №8121з-647 от 01.10.2014г. за правилата и нормите за пожарна безопасност при експлоатация на обектите.

- Наредба № РД-07/8 от 20.12.2008г. за минималните изисквания за знаци и сигнали за безопасност и/или здраве при работа.

- Наредба №7 от 23.09.1999г. за минималните изисквания за здравословни и безопасни условия на труд на работните места и при използване на работното оборудване.

3.6. Критерии за приемане на работата:

- спазване на план графика за изпълнение на СМР изготвен от Изпълнителя;
- реализиране на ТЗ съгласно изискванията на **Приложения 1÷7**;
- работите ще се приемат след окончателното им завършване, след оглед от представители на цех БПС и фирмата Изпълнител, а заплащането ще бъде, съгласно действително извършените СМР (протокол, акт образец 19, двустранно подписан).

4. Документация

4.1. Документи, представени от “АЕЦ Козлодуй” ЕАД:

- **Приложение 1** - Количествено-стойностна сметка за обект “Подмяна хидроизолация на покрива на сграда МЗ БПС-1 ”;
- **Приложение 2** - Антилед система на топъл покрив, за предотвратяване обледяването на барбакани МЗ БПС 1;
- **Приложение 3** - “Антилед система на топъл покрив, за предотвратяване обледяването на водостоци ЕКЗ-ДГС;
- **Приложение 4** - Детайли на ламаринени обшивки за покрив Мз БПС-1;
- **Приложение 5** - Общ план на покрив МЗ БПС-1;
- **Приложение 6** - Демонтируем капак за покрив помещения обратни клапи МЗ БПС-1;
- **Приложение 7** - Детайл на дренаж покрив помещения обратни клапи на МЗ БПС-1.

4.2. Документи, представени от Изпълнителя

4.2.1. Документи, представени от Изпълнителя преди изпълнението на договора:

- план график за изпълнението на дейностите;
- Изпълнителят представя спецификация и техн. характеристики (**Приложение №1.1** към ТЗ) на всички използвани материали, които да отговарят на “НАРЕДБА за съществените изисквания към строежите и оценяване съответствието на строителните продукти” (Приета с ПМС №325 от 6.12.2006г., обн., ДВ, бр. 106 от 27.12.2006г.).

4.2.1. Документи, представени от Изпълнителя по време на изпълнението на договора:

- план за контрол на качеството;
- програма за осигуряване на качеството;
- декларации за съответствие на вложените материали, изискващи се от действащите наредби.
- сертификати за енергийните характеристики и/или клас на енергийна ефективност на използваните материали;
- протокол от изпитания за удостоверяване на енергийните характеристики на материалите от оторизирана организация.

- план за пожарообезопасяването на конкретните дейности.

4.3. Предаване на ексекутиви и заповедна книга.

По време на монтажните и строителните дейности е възможно да възникнат изменения в първоначалния проект. Измененията се документират, съгласно чл. 8, ал.2 от НАРЕДБА № 3 от 31.07.2003 г. за съставяне на актове и протоколи по време на строителството. Чертежите се наричат “екзекутив”, маркират се с червено мастило на местата, претърпели изменение и след приключване на работата се предават на “АЕЦ Козлодуй” ЕАД.

Ексекутивите се изготвят от Изпълнителя и се предават на Възложителя в 2 екземпляра на хартия.

При реализиране на настоящото техническо задание, не се предвижда използването на заповедна книга, настъпилите изменения се утвърждават със съставянето и подписването на двустранни протоколи.

4.4. Отчетни документи

- Протокол за установяване на действително извършени СМР (акт образец 19, двустранно подписан).

4.5. Ред за влизане в сила на документите

- съгласуване и подписване от страна, както на Изпълнителя, така и на Възложителя.

5. Осигуряване на качеството

5.1. Общи изисквания:

- в срок до 15 дни, след сключване на договор Изпълнителя да изготви План за контрол на качеството (ПКК) за изпълнение на работите по ТЗ с указани точки на контрол от страна на изпълнителя и Възложителя за всяка от дейностите включена в плана (по образец на Възложителя). Планът подлежи на оценка и съгласуване от Възложителя.

Освен ПКК, изпълнителят е длъжен да изготви и Програма за осигуряване на качеството (ПОК) на изпълняваните дейности с примерно съдържание, предоставено от “АЕЦ Козлодуй” ЕАД.

5.2. Изисквания към качеството на изпълняваните СМР и вложени материали.

Изпълнителят е необходимо да представи следните документи доказателство за качеството на извършената работа:

- попълнен план за контрол на качеството;
- сертификати/декларации за вложените материали;
- паспорт на използваните скелета или подвижни работни платформи и др.;
- да спазва националното законодателство.

5.3. Обучение на персонал на “АЕЦ Козлодуй” ЕАД

При реализиране на ТЗ и след завършване на СМР не се изисква обучение на специалисти от цех БПС.

5.4 Управление на несъответствията

При откриване на несъответствия или налагане на отклонение от план графика за реализиране на ТЗ, се уведомява Възложителя и се подписва съвместен констативен протокол.

Изпълнителят предприема мерки за възстановяване на несъответствието, след съгласувано от Възложителя предложение за решение на проблема.

5.5. Квалификация на персонала на Изпълнителя.

Да отговаря на изискванията поставени в т. 3.4.

5.6. Необходими лицензи и разрешения.

- неприложимо

5.7. Изисквания за опит на изпълнителя

Изпълнителят да докаже техническите си възможности и квалификация, чрез:

- списък на договорите с такъв вид дейност изпълнени през последните 5 години, придружен от препоръки за добро изпълнение за най-важните строителни обекти, които посочват датата и мястото на строителството, както и дали то е изпълнено професионално и в съответствие с нормативните изисквания.

5.8. Гаранционни условия

Минималните гаранционни срокове за изпълнение на – монтажните работи да не са по-малки от изискванията на НРЕДБА №2 от 31.07.2003г. за въвеждане в експлоатация на строежите в Република България и минимални гаранционни срокове за изпълнени строителни и монтажни работи, съоръжения и строителни обекти.

6. Контрол от страна на АЕЦ:

6.1. Контрол при изпълнението на дейностите.

Контролът от страна на „АЕЦ Козлодуй” ЕАД, ще се осъществява по план за контрол на качеството от Р-л с-р Р, цех БПС.

6.2. Инспекции и проверки на площадката

АЕЦ „Козлодуй”, има право да извършва инспекции и проверки на дейностите, извършвани на площадката.

С подписването на договора, изпълнителят да гарантират съгласието си с това условие и да гарантира осигуряване на достъп до персонал, помещения, съоръжения, инструменти и документи, използвани от външните организации, свързани с извършваната работа.

7. Прилагане на изисквания към под-изпълнители на основния изпълнител.

При използване на под-изпълнители, основният изпълнител по договора носи отговорност за изпълнението на изискванията на Техническото задание от под-изпълнителите, както и за качеството на тяхната работа, в зависимост от изпълняваните от тях дейности.

ПРИЛОЖЕНИЯ:

Приложение 1 - Количествено-стойностна сметка за обект “Подмяна хидроизолация на покрива на сграда МЗ БПС-1 ”.

Приложение 1.1 - Образец на спецификация на използвани материали.

Приложение 2 - Антилед система на топъл покрив, за предотвратяване обледяването на барбакани МЗ БПС 1.

Приложение 3 - “Антилед система на топъл покрив, за предотвратяване обледяването на водостоци ЕКЗ-ДГС.

Приложение 4 - Детайли на ламаринени обшивки за покрив Мз БПС-1.

Приложение 5 - Общ план на покрив МЗ БПС-1.

Приложение 6 - Демонтируем капак за покрив помещения обратни клапи МЗ БПС-1

Приложение 7 - Детайл на дренаж покрив помещения обратни клапи на МЗ БПС-1.

ОБРАЗЕЦ на спецификация на използвани материали

/пълно наименование на участника, търговски адрес, телефон и факс/

СПЕЦИФИКАЦИЯ

към Обект: "Подмяна хидроизолация на покрива на сграда МЗ БПС-1"

№	Наименование, тип, марка и описание на вида и характеристиките на предлаганата стока	Един. мярка	К-во	Стандарт	Производител и произход	срок на годност	Забележка
1	2	3	4	5	6	7	8
1.							
2.							
3.							
4.							
5.							

ПОДПИС и ПЕЧАТ:

_____ (име и фамилия)

_____ (дата)

_____ (длъжност на
управляващия/представяващия участника)

_____ (наименование на участника)

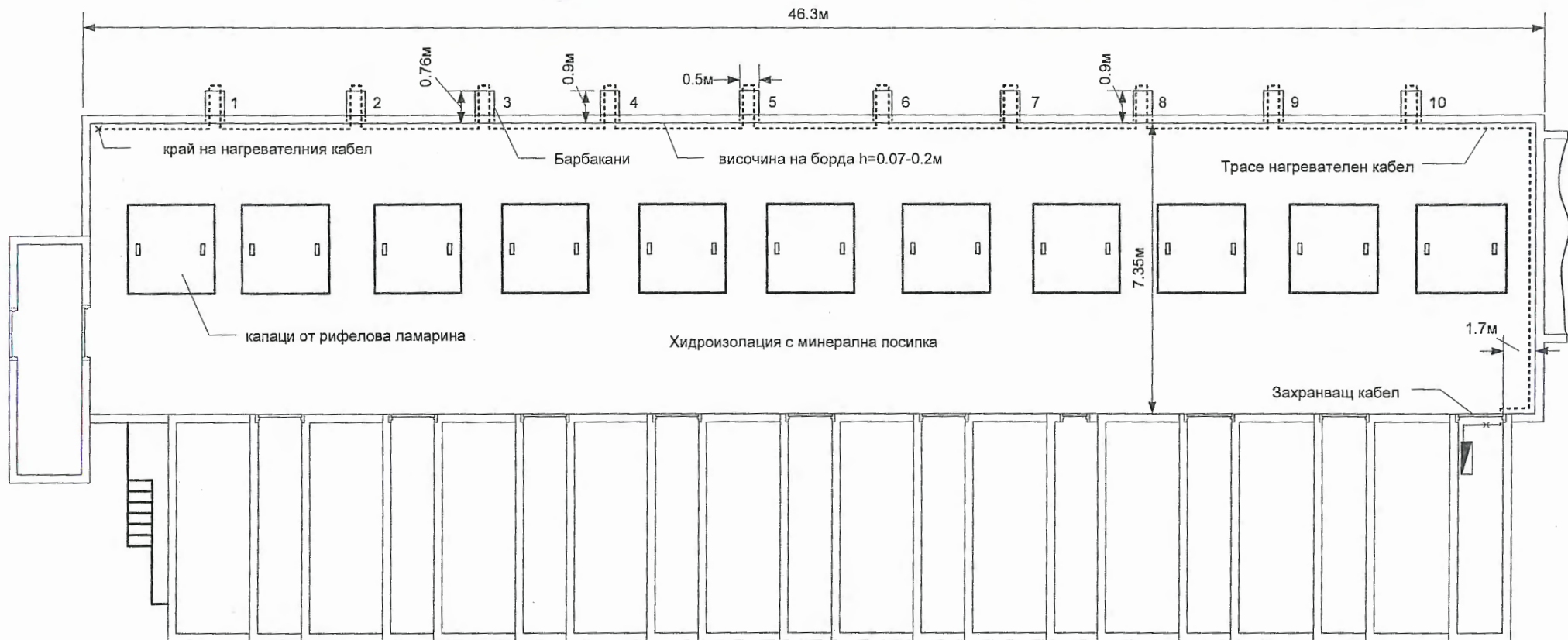

Забележки:

1. Захранващият кабел се полага както следва:
 - 4м в PVC панел канал по стена
 - 3м в положена по пода стоманена тръба 3/4"
2. Връзката между захранващия кабел и награвателният кабел да се изпълни в ПКОМ разкл. кутия монтирана в помещението
3. Направа и уплътняване на прохотка L=0,4м, от тръба стоманена 3/4" - 1бр
4. Електроапаратурата се монтира в съществуващо Ел. табло
5. Полагането на нагревателния кабел да се изпълни като кабелът се положи на не повече от 0.2м от борда, тъй като покривът се използва за работна площадка.
6. Барбакани (водостоци) №4 и №8 са с по-голяма дължина от останалите.
7. Контурът на нагревателния кабел е условен, допуска се промяна в контура с цел подобряване функционалността на антилед системата.
8. Захранващите кабели да са тип СВВН/А или елвивалентен.

Детайл на барбакан

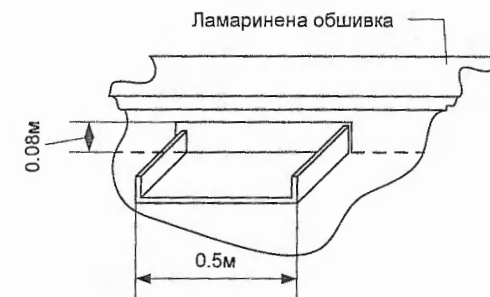

Антилед система на топъл покрив, за предотвратяване обледяването на барбакани МЗ БПС 1 в цех БПС

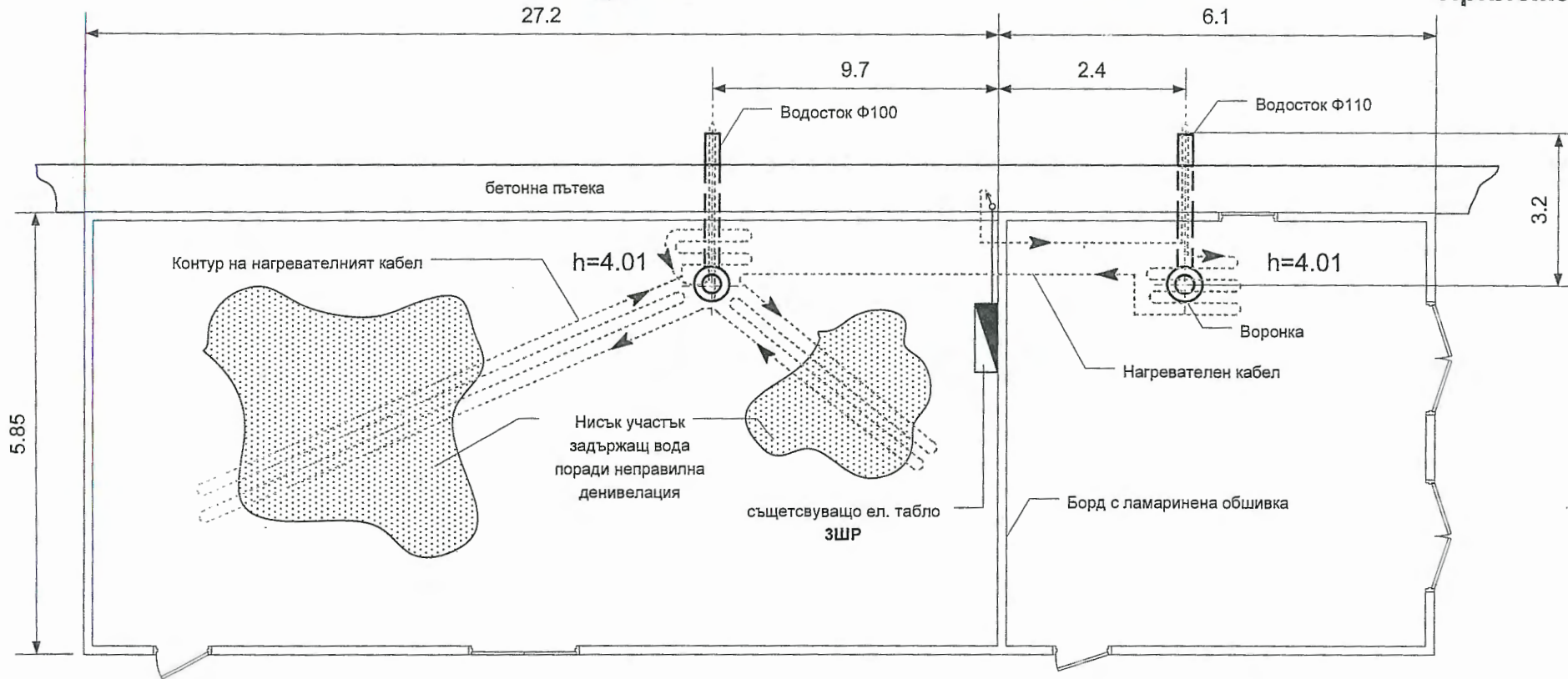

Забележки:

1. Захранващият кабел се полага както следва:
 - 4м в PVC панел канал по стена
 - 3м в PVC гофрирана тръба устойчива на атмосферни влияния
 - 2,5м в съществуваща кабелна скара
2. Връзката между захранващия кабел и нагревателният кабел да се изпълни в ПКМ разкл. кутия или табло, монтирани в помещението
3. Направа и уплътняване на прохотка в бетонна стена $b=0,3m$
4. Електроапаратурата да се монтира в съществуващо табло - ЗШР
5. Няма възможност за корекция на наклоните, поради което се налага полагане на нагревателният кабел, така че да се осигури отвеждане на събиращата се вода към воронката.
6. Хидроизолацията е с минерална посипка.
7. Контурът на нагревателният кабел е условен, допуска се промяна в контура, с цел икономия и подобряване функционалността на антилед системата.
8. Захранващите кабели да са тип СВВн/А или елвивалентен.

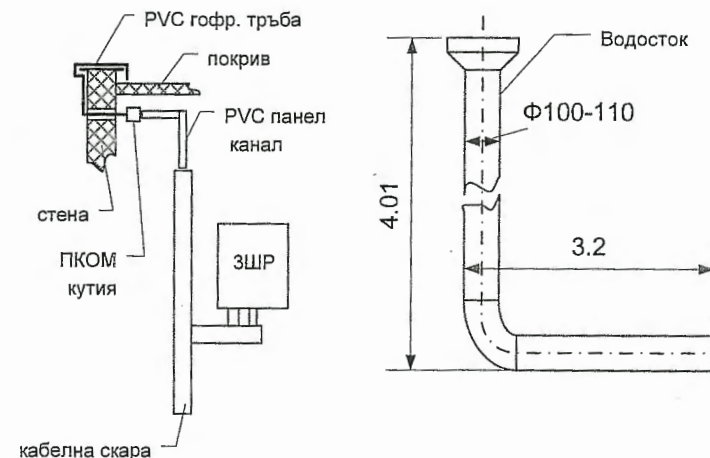

Антилед система на топъл покрив, за предотвратяване обледяването на водостоци ЕКЗ-ДГС в цех БПС

Детайл 1

лам. пола стена помещения



Забележки Детайл 1:

1. Полата да се монтира посредством пирон дюбел ф6x60мм, 4бр/м.
2. Фугата между стената и полата да се уплътни с Хиперсил 25 LM
3. Застъпването между отделните детайли да е 50мм.

Детайл 2

лам. пола борд люкове

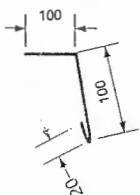

Забележки Детайл 2:

1. Полата да се монтира посредством пирон дюбел ф6x40мм, 3бр/м.
2. Полата покрива само вертикалната част на борда, и се изработва с фуга 5-10мм до покрива.
3. Застъпването между отделните детайли да е 50мм.

Детайл 3

лам. пола прагове помещения

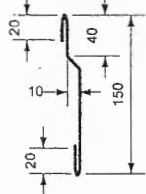

Забележки Детайл 3:

1. Полата да се монтира посредством винт самопробивен 4.2x13 ("колче"), 7бр/м.
2. Полата покрива прагът отгоре и по вертикалната му част, като се оставя фуга 4-6мм до покрива.
3. Застъпването между отделните детайли да е 50мм.

Детайл 4

Ъглов профил периферия люкове

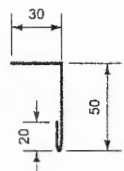

Забележки Детайл 4:

1. Профилът да се монтира посредством попнит ф4мм, 4бр/м, по цялата периферия на капака
2. Застъпването между отделните детайли да е 50мм.

Детайл 5

Обшивка борд МЗ БПС-1

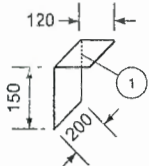

Забележки Детайл 5:

- 1 L – профил укрепващ за Детайл 5, да се монтира по 1бр./м обшивка, крепеж – винт самопробивен 4.2x13 ("колче"), 2бр.

Детайл 6

Обшивка борд предверие МЗ БПС-1



Детайл 7

Обшивка барбакан предверие МЗ БПС-1

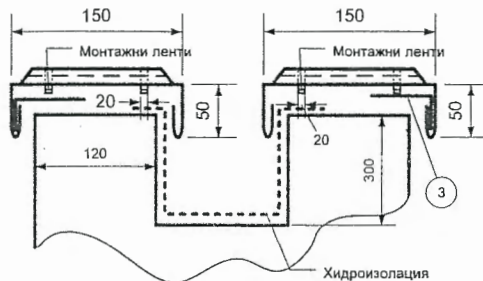

Детайл 8

Обшивка борд обратни клапи

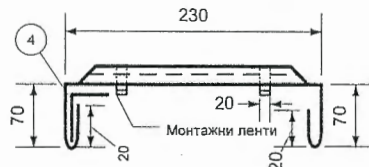

Детайл 9

Обшивка борд обратни клапи капази къса страна



Забележки:

1. Материал – ламарина горещо цинкована б=0,5мм, цинково покритие по БДС EN ISO 1461
2. Монтажните ленти да се монтират към бет. борд, посредством пирон дюбел ф6x60мм
3. Допуска се промяна в геометрията на обшивките в зависимост от технологичните възможности на Изпълнителя.
4. Допуска се промяна в начина на укрепване на ламаринените обшивки в зависимост от състоянието на бордовете след демонтаж на съществуващите обшивки от цинкована ламарина.

Забележки Детайл 6:

- 2 L – профил укрепващ за Детайл 6, да се монтира по 1бр./м обшивка, крепеж – пирондюбел 6x60мм, 2бр.

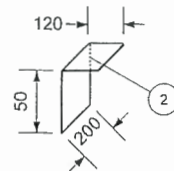

Забележки Детайл 7:

- 3 L – профил укрепващ за Детайл 6, да се монтира по 1бр./м обшивка, крепеж – пирондюбел 6x60мм, 2бр.

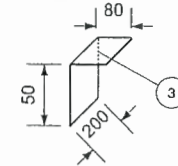

Забележки Детайл 8:

- 4 L – профил укрепващ за Детайл 7, да се монтира по 1бр./м обшивка, крепеж – пирондюбел 6x60мм, 2бр.

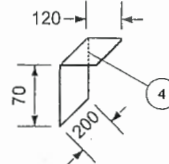

Забележки Детайл 9:

- 4 L – профил укрепващ за Детайл 9, да се монтира по 1бр./м обшивка, крепеж – пирондюбел 6x60мм, 2бр.

Приложение 4

Детайл 10

Обшивка борд обратни клапи капази, дълга страна



Забележки Детайл 10:

- 4 L – профил укрепващ за Детайл 10, да се монтира по 1бр./м обшивка, крепеж – пирондюбел 6x60мм, 2бр.

Детайл 11

Обшивка борд обратни клапи 330мм



Забележки Детайл 11:

- 4 L – профил укрепващ за Детайл 11, да се монтира по 1бр./м обшивка, крепеж – пирондюбел 6x60мм, 2бр.

Детайл 12

обшивка барбакан клапи

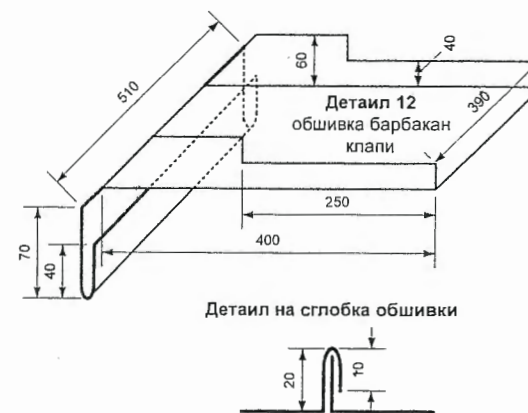

Детайл на сглобка обшивки

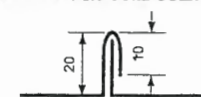

46.3

Приложение 5

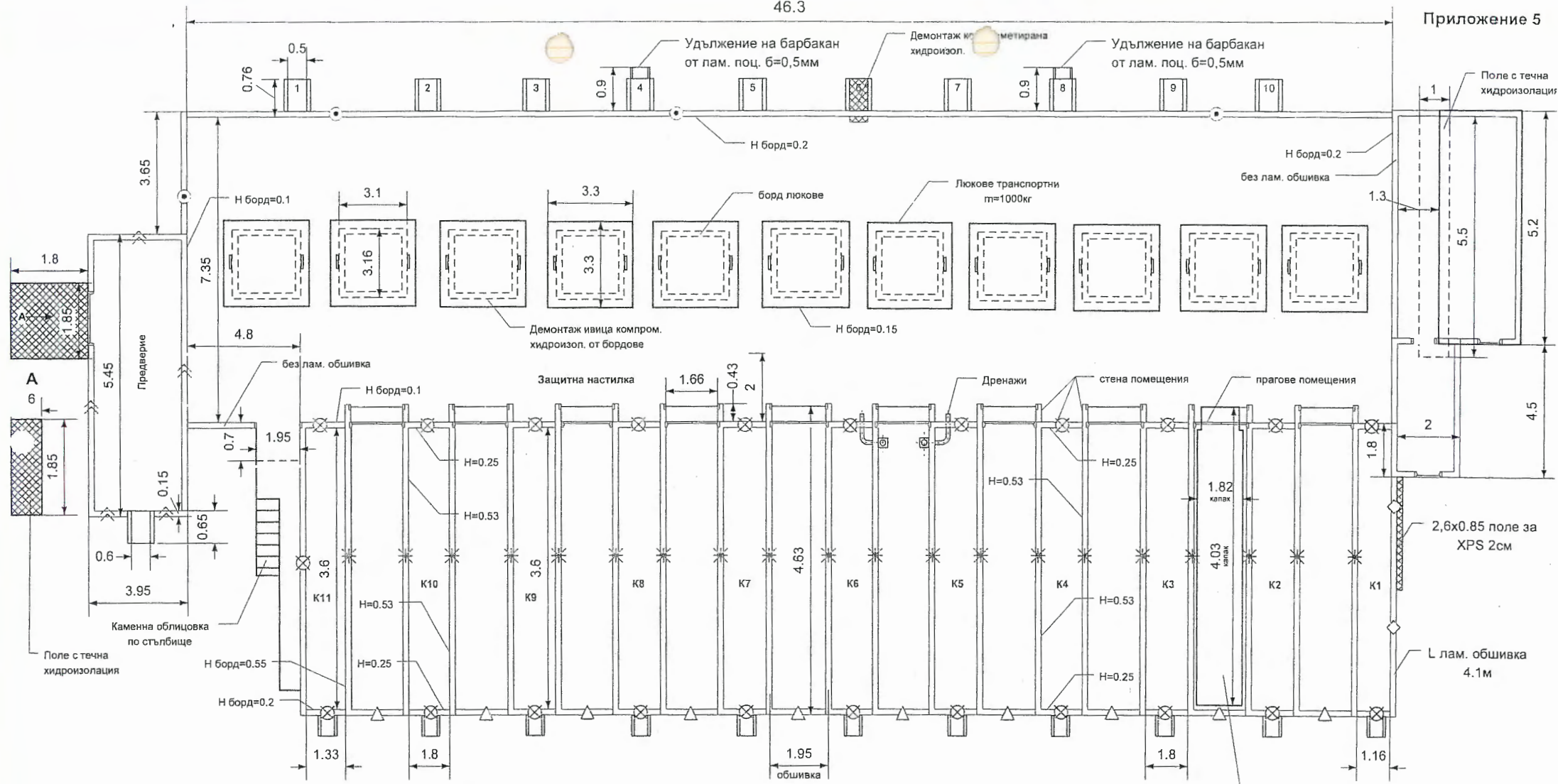

Детайл на дренаж помещения обратни клапи

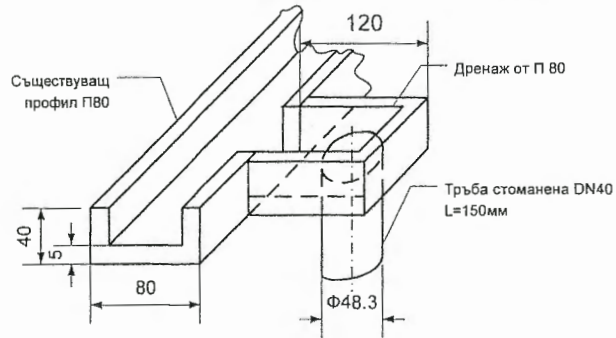

ЛЕГЕНДА

- ⊙ - ламаринена обшивка Детайл 5
- »» - ламаринена обшивка Детайл 6
- ⊗ - ламаринена обшивка Детайл 8
- ▷ - ламаринена обшивка Детайл 9
- * - ламаринена обшивка Детайл 10
- ◇ - ламаринена обшивка Детайл 11

K1-11 - полета за хидроизолиране

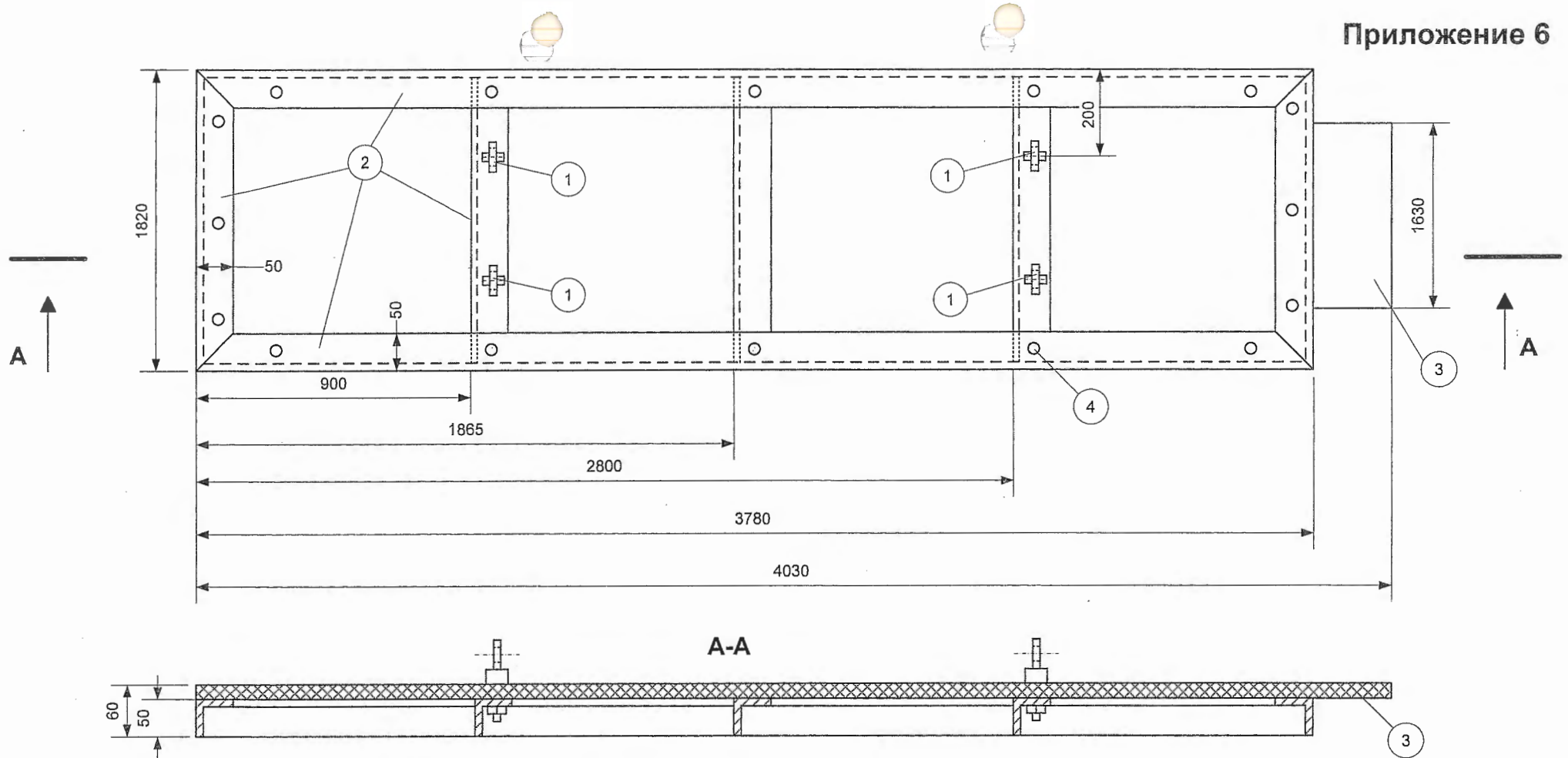

Забележки:

1. Ринг болт DIN 580, покритие – Zn, M10, комплект с гайка M10 – 4бр
2. Винкел 50x50x5мм
3. Поликарбонатни срукторни плоскости със защитена UV повърхност, дебелина - 10мм, цвят зелен
4. Винт с уплътняваща периферия
5. Анतिकорозионна защита:
 - грунд ПФ-07, дебелина на слоя 40микрона
 - междинен слой сребърен феролит, дебелина 25-30 микрона
 - финашен слой сребърен феролит, дебелина 25-30 микрона
 обща дебелина на покритието **минимум 90 микрона**

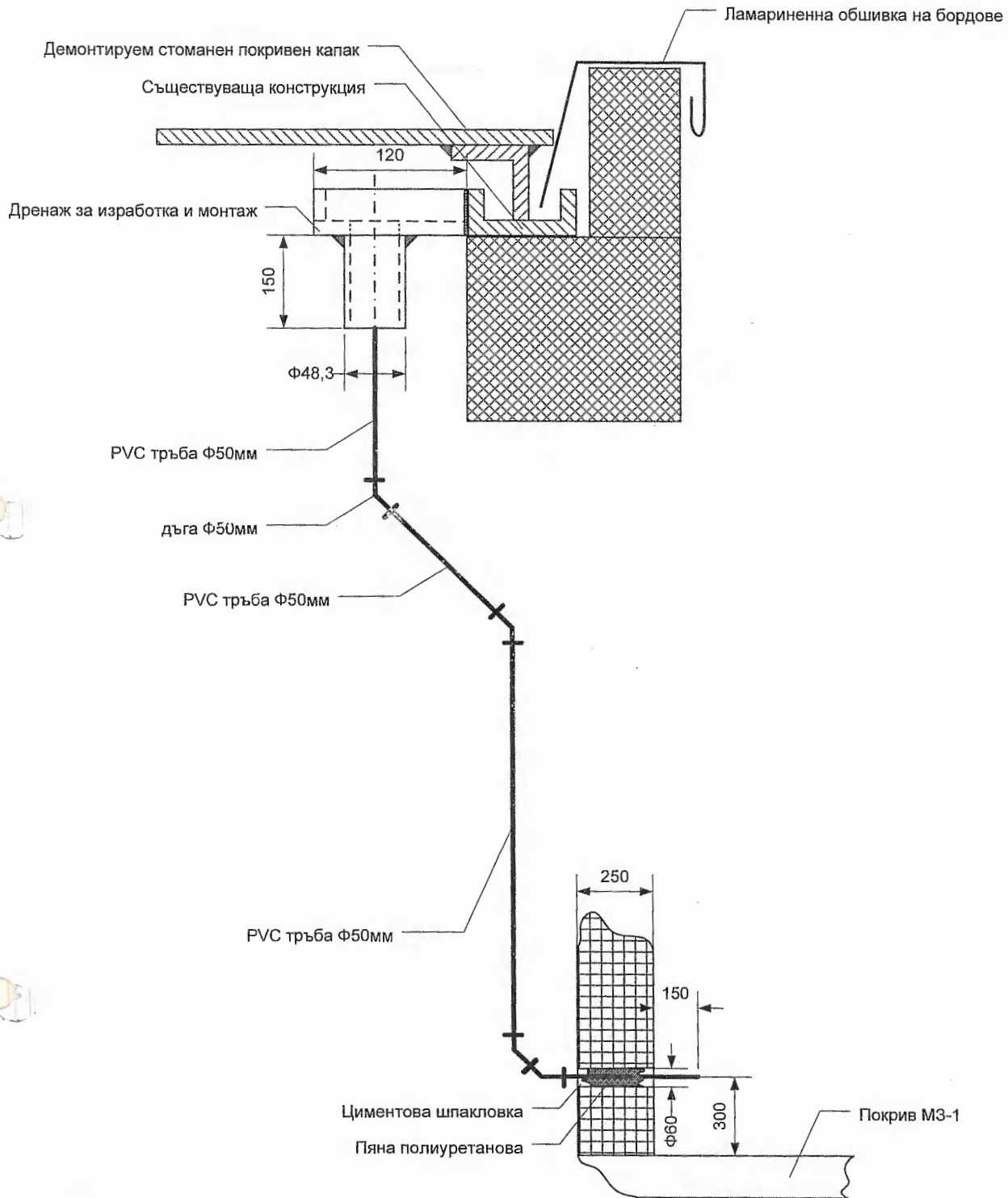

Забележки:

1. Вертикалният участък на дренажа, да се укрепи със скоби метални, 1бр/м линеен, поцинковани, със заварена гайка М8, комплект със винт М8х90 и дюбел за тухла.
3. Всички елементи да се почистят от корозия.
4. 100% визуален контрол на всички заваръчни шевове.
5. Антикорозионна защита на съществуващите и новомонтирани метални елементи на дренажи:
 - грунд ПФ-07, дебелина на слоя 40микрона;
 - междинен слой сребърен феролит, дебелина 25-30 микрона;
 - финален слой сребърен феролит, дебелина 25-30 микрона;
 обща дебелина на покритието **минимум 90 микрона**.
6. Допуска се фасонните елементи и крепежът на тръбите да, се заменят с оглед по-добра функционалност и надеждност на системата.

**Детайл на дренаж покрив помещения
обратни клапи на М3 БПС-1**

/пълно наименование на участника, търговски адрес, телефон и факс, ЕИК и ИН по ЗДДС/

До
“АЕЦ Козлодуй” ЕАД
гр. Козлодуй

О Ф Е Р Т А

за участие в публично състезание с предмет:

“Подмяна хидроизолация на покрива на сграда МЗ БПС-1”

УВАЖАЕМИ ГОСПОДА,

След запознаване с всички документи и образци за участие, предлагаме да изпълним настоящата обществена поръчка в съответствие с изискванията на техническото задание и количествената сметка за сумата посочена в ценовото предложение, което е неразделна част от офертата.

До подготвянето на официален договор, тази оферта заедно с писменото ѝ приемане от Ваша страна, ще формират обвързващо споразумение между двете страни.

Нашата оферта съдържа:

I. Документи и информация

- I.1. Единен европейски документ за обществени поръчки (ЕЕДОП) за Участник в съответствие с изискванията на закона и условията на възложителя, а когато е приложимо - ЕЕДОП за всеки от участниците в обединението, което не е юридическо лице, за всеки подизпълнител и за всяко лице, чиито ресурси ще бъдат ангажирани в изпълнението на поръчката.
- I.2. Документи за доказване на предприетите мерки за надеждност, когато е приложимо.
- I.3. Документите по чл.37, ал.4 от ППЗОП, когато е приложимо.

II. Техническо предложение

- II.1. Документ за упълномощаване, когато лицето, което подава офертата, не е законният представител на участника.
- II.2. Работна програма за изпълнение на дейностите, предмет на поръчката.
- II.3. График за изпълнение на дейностите.
- II.4. Спецификация на материалите.
- II.5. Срок за изпълнение.
- II.6. Гаранционен срок.
- II.7. Декларация за обстоятелствата по чл. 39, ал.3, т.1, б. в), г) и д) от ППЗОП.

III. Ценово предложение

- III.1. Количествено-стойностна сметка.

III.2. Анализи на единични цени.

III.3. Основни показатели за ценообразуване.

III.4. Вида работа, стойността и процентът от общата стойност на всеки от подизпълнителите, в случай че участникът ще използва подизпълнители или е обединение.

ПОДПИС и ПЕЧАТ:

_____ (име и фамилия)

_____ (дата)

_____ (длъжност на управляващия/представяващия участника)

_____ (наименование на участника)

ДЕКЛАРАЦИЯ**За обстоятелствата по чл. 39, ал. 3, т. 1, б. в), г) и д) от ППЗОП**

от участник в процедура с предмет:

“Подмяна хидроизолация на покрива на сграда МЗ БПС-1”

Долуподписаният /-ната/ _____
с ЕГН _____, притежаващ лична карта № _____, издадена на _____
от МВР, гр. _____, адрес: _____,
представляващ _____ в качеството си на _____
_____ със седалище _____ и адрес
на управление: _____, тел./факс: _____,
вписано в търговския регистър към Агенцията по вписванията с ЕИК № _____,
ИН по ЗДДС № _____

ДЕКЛАРИРАМ, ЧЕ:

1. Запознат съм с всички условия на настоящата обществена поръчка и приемам условията в специфичните и общите условия на проекта на договор, включен в документацията за участие.
2. Срокът на валидност на офертата за участие в процедурата е ...*(не по-малко от 90)*..... календарни дни.
3. При изготвяне на офертата са спазени задълженията, свързани с данъци и осигуровки, опазване на околната среда, закрила на заетостта и условията на труд.

_____ г.

Декларатор: _____

Забележка: Декларацията се подава от едно от лицата, които могат самостоятелно да представляват Участника, съгласно чл.40 от ППЗОП.

КОЛИЧЕСТВЕНА СТОЙНОСТНА СМЕТКА

Обект: Подмяна хидроизолация на покрива на сграда МЗ БПС-1

№	Наименование на дейностите, необходими за изпълнение	мярка	к-во	Ед. цена /лв./ Анализ	Общо /лв./
1	2	3	4	5	6
Подобект сграда МЗ БПС-1					
Демонтажни дейности					
1	Демонтаж ламаринена обшивка от бордове (шапка и пола), вкл. пренасяне на 100м	м	210.0		
2	Изрязване и демонтаж битумна хидроизолационна мембрана от бордове на люкове, стена помещения обратни клапи и барбакани, вкл. изстъргване на основата	м ²	42.0		
3	Демонтаж (изрязване) с последващо запълване с монажна пяна и измазване с циментова шпакловка на съществуващи дренажи	бр	20.0		
4	Прорязване, почистване и подлепване на балони по съществуваща битумна хидроизолационна мембрана	м ²	18.0		
5	Демонтаж метални охранителни тръби и кабели за районно осветление	м	21.0		
6	Демонтаж компрометирана мазилка от стени	м ²	2.5		
7	Ръчно натоварване и извозване на строителни отпадъци до депо	м ³	0.5		
Електро					
1	Отсъединяване кабелни жила до 2,5мм ²	бр	18.0		
2	Механично почистване, грундиране и боядисване със сребърен феролит на охранителни тръби за захранващи кабели на районно осветление	м ²	2.0		
3	Монтаж охранителни тръби за районно осветление на метални дистанциращи скоби, поцинковани, дебелина на материала на скобата 1,5мм, към новомонтираните ламаринени обшивки	м	21.0		
4	Доставка и изтегляне в охранителни тръби на кабел СВВн/А 3x1.5мм ² или еквивалентен	м	21.0		
5	Направа суха разделка на кабел до 4 жила	бр	6.0		
6	Подсъединяване на кабелни жила до 2.5мм ²	бр	18.0		
СМР					
1	Доставка и направа на топлоизолация от XPS 2см по стени вкл. дюбелиране и подготовка на основата	м ²	2.5		
2	Циментова шпакловка с армираща PVC мрежа върху топлоизолационни плочи	м ²	2.5		
3	Доставка и монтаж PVC ръбоохранители	м	4.5		
4	Доставка и монтаж водооткапващ профил	м	2.6		
5	Доставка и боядисване по стени със фасадна боя, цвят бял	м ²	2.5		

6	Заготовка, направа и монтаж на ламаринена обшивка по барбакани на помещения обратни клапи Детайл 12 от Приложение 4 и барбакани №4 и №8 Приложение 5	м ²	5.0		
7	Заготовка, доставка и монтаж на ламаринена обшивка по бордове (шапка и крепеж) съгласно детайли от Приложение 4	м ²	200.0		
8	Доставка и полагане битумен грунд включително почистване на основата	м ²	467.0		
9	Доставка и полагане газопламъчно в един слой на пластомерна битумна хидроизолационна мембрана с основа от нетъкан полиестер, пропит и покрит с АПП модифициран битум, със защитен слой от минерална посипка, цвят сив. Дебелина на пласта 4,5мм	м ²	467.0		
10	Доставка и полагане газопламъчно на усилващ ивица от пластомерна битумна хидроизолационна мембрана с основа от нетъкан полиестер, пропит и покрит с АПП модифициран битум, защитена по двете повърхности с полиетиленово фолио по барбакани и бордове на люкове. Дебелина на пласта 3.5мм	м ²	42.0		
11	Доставка и грундиране на основата за полагане на течна хидроизолация	м ²	10.0		
12	Доставка и направа на дебелослойна течна хидроизолация на битумна основа за плоски покриви състояща се от:				
12.1.	Първи пласт				
12.2.	Лепилен слой				
12.3.	Армиращ пласт				
12.4.	Пропиващ слой				
12.5.	Втори пласт				
12.6.	Лепилен слой				
12.7.	Армиращ пласт				
12.8.	Пропиващ слой				
12.9.	Изравнителен слой				
12.10.	Запечатващ слой				
12.11.	Финишен, цветен слой за допълнителна UV защита, цвят - сив				
13	Доставка и направа на облицовка от естествен камък "Гнайс", плочи правоъгълни с фиксирана ширина и свободна дължина, дебелина 3см, ширина 30см за хоризонталните участъци и 15см за вертикалните, цвят сив, положени на лепилен слой от гъвкаво лепило за деформируеми основи Ceresit CM 16 FLEX или еквивалентно.	м ²	4.5		
14	Пасиране компрометирана шпакловка по стълбище, грундиране и циментова шпакловка армирана с PVC мрежа	м ²	4.0		
15	Доставка и боядисване по стълбище със фасадна боя, цвят бял	м ²	5.0		
16	Механично почистване на ръжда и компрометирана боя от стоманени капази и закладна конструкция	м ²	180.0		

17	Грундиране метални конструкции с бързосъхнещ антикорозионен грунд ПФ-07 или еквивалентен, дебелина на слоя 40 микрона	м ²	180.0		
18	Боядисване със сребърен феролит по метални покривни капаци и закладна конструкция, дебелина на слоя 50-60 микрона	м ²	180.0		
19	Направа и доставка на демонтируем капак, изработен съгласно Приложение 6	бр	1.0		
20	Демонтаж и монтаж на стоманени покривни капаци	бр	10.0		
21	Монтаж и демонтаж на демонтируем покривен капак изпълнен съгласно Приложение 6	бр	10.0		
22	Демонтаж водостоци от тръба стоманена	м	64.0		
23	Доставка и полагане на PVC канализационна тръба Ф50мм включително фасони за направа на водостоци Приложение 7	м	100.0		
24	Направа и уплътняване с монтажна пяна и циментова шпакловка на проходка с Ф60мм в тухлена стена б=25см	бр	20.0		
25	Направа, доставка и монтаж на дренаж от П80 и тръба стоманена Ф48,3мм, изпълнен съгласно Приложение 5 и Приложение 7	бр	20.0		
26	100% визуален контрол на заваръчни шевове	м	10.0		
27	Възстановяване на заваръчни шевове	м	2.0		
28	Демонтаж и монтаж на транспортни люкове	бр	11.0		
29	Механично почистване на ръжда и компрометирана боя от стоманени транспортни люкове	м ²	120.0		
30	Грундиране метални конструкции с бързосъхнещ антикорозионен грунд ПФ-07 или еквивалентен, дебелина на слоя 40 микрона	м ²	60.0		
31	Боядисване със сребърен феролит по метални транспортни люкове, дебелина на слоя 50-60 микрона	м ²	120.0		
32	Доставка и направа на предпазна настилка за полагане на открито, от каучукови, гумени плочи с дебелина 2см, цвят зелен, на лепилен слой от полиуретаново лепило Thomsit R710 или еквивалентно, върху новоположената хидроизолация за осигуряване на защита от механични деформации. Товароносимост на настилката - 2000кг/м ²	м ²	93.0		
	Антилед система против лед и сняг на барбакани МЗ БПС 1				
1	Доставка и монтаж на нагревателен кабел DEVI safe 20T, 132м, 2685W или еквивалентен	м	135.0		
2	Доставка и монтаж на армировъчна поцинкована мрежа	м ²	5.0		
3	Доставка и монтаж в съществуващо табло на терморегулатор DEVIreg 610 или еквивалентен	бр	1.0		
4	Доставка и монтаж на лента DEVI fast Zn или еквивалентна	м	25.0		
5	Доставка и монтаж на изнесен сензор IP 44	бр	1.0		
6	Доставка и монтаж на ПКМ разклонителна кутия	бр	1.0		
7	Доставка и монтаж в съществуващо табло на ДТЗ+АП 1P+N 16А и контактор 20-20	бр	1.0		

8	Доставка и полагане на захранващи и управляващи линии съгласно Приложение 2	компл.	1.0		
9	Въвеждане в експлоатация на система против лед и сняг	бр	1.0		
	Подобект сграда ЕКЗ ДГС				
	Антилед система против лед и сняг за два броя воронки и прилежащите им водосточни тръби на сграда ЕКЗ ДГС				
1	Доставка и монтаж на нагревателен кабел DEVI safe 20T, 152м, 3025W или еквивалентен	м	152.0		
2	Доставка и монтаж в съществуващо табло на терморегулатор DEVIreg 610 или еквивалентен	бр	1.0		
3	Доставка и монтаж на лента DEVI fast Zn или еквивалентна	м	25.0		
4	Доставка и монтаж на изнесен сензор IP 44	бр	1.0		
5	Доставка и монтаж скоби за водосток DEVI или еквивалентни	бр	50.0		
6	Доставка и монтаж стоманено въже с PVC изолация предназначено за антилед системи	м	15.0		
7	Доставка и монтаж на армировъчна поцинкована мрежа	м ²	16.0		
8	Доставка и монтаж на ПКМ разклонителна кутия	бр	1.0		
9	Доставка и полагане на захранващи и управляващи линии съгласно Приложение 3	компл.	1.0		
10	Доставка и монтаж в съществуващо табло на ДТЗ+АП 1P+N 16А и контактор 20-20	бр	1.0		
11	Въвеждане в експлоатация на система против лед и сняг	бр	1.0		

Забележки:

1. Височина на покрива на сграда МЗ БПС-1 до 4,5м
2. Височина на покрива на сграда ЕКЗ-ДГС до 4,3м
3. Материалите и консумативите са за сметка на Изпълнителя.
4. Използването на скелета, площадки, платформи и др., са по избор на Изпълнителя и се включват в ценообразуването на отделните дейности.

ОСНОВНИ ПОКАЗАТЕЛИ ЗА ЦЕНООБРАЗУВАНЕ

за участие в обществена поръчка чрез публично състезание с предмет:

“Подмяна хидроизолация на покрива на сграда МЗ БПС-1”

Наименование	Стойност
1	2
Часова ставка както следва – лева	
Част: Ч.С.=..... ¹ бр x ² /168 ³ЛВ.
Част: Ч.С.=..... бр x/168ЛВ.
Част: Ч.С.=..... бр x/168ЛВ.
Допълнителни разходи върху труда – в % от стойността на труда%
Допълнителни разходи върху механизацията в % от стойността на механизацията:%
Цени на машиносмените по видове механизация:	
Вид механизация единична цена на машиносмянаЛВ.
Доставно складови разходи – в % от стойността на материалите%
Печалба - % върху стойността на СМР%
Разходните норми за труд, материали и механизация: (УСН, ТНС, ЕТНС, СЕК)	
Коефициенти за утежнени условия (ако има такива)	
За К1=	
За К2=	

ПОДПИС и ПЕЧАТ:

_____ (име и фамилия)

_____ (дата)

_____ (длъжност на управляващия/представяващия участника)

_____ (наименование на участника)

¹ Попълва се брой мин. Работни заплати

² Попълва се размера на минималната работна заплата за страната

³ Попълват се средно-месечните часове за всяка текуща година (за 2016 г. са 168)

УКАЗАНИЯ

За подготовка на офертата за участие в публично състезание с предмет: "Подмяна хидроизолация на покрива на сграда МЗ БПС-1"

1. Общи условия

1.1. Редът и условията, при които ще се определи изпълнител на обществената поръчка са съгласно Закона за обществените поръчки и Правилникът за прилагането му. Процедурата за възлагане на обществената поръчка дава равни възможности за участие на всички участници, отговарящи на изискванията на възложителя.

1.2. Участник в процедура за възлагане на обществена поръчка може да бъде всяко българско или чуждестранно физическо или юридическо лице или техни обединения, както и всяко друго образувание, което има право да изпълнява строителство, доставки или услуги съгласно законодателството на държавата, в която то е установено.

1.3. Всяко лице може да подаде оферта за участие в публичното състезание, в което трябва да представи исканата от възложителя информация относно липсата на основания за отстраняване и съответствието му с критериите за подбор.

1.4. Участниците подават оферта за участие.

1.5. Офертата за участие съдържа информация относно личното състояние на участниците и критериите за подбор, техническо и ценово предложение.

1.6. При изготвяне на офертата всеки участник трябва да се придържа точно към обявените от възложителя условия.

1.7. До изтичането на срока за подаване на оферти за участие всеки участник може да промени, да допълни или да оттегли офертата си.

1.8. Всеки участник в процедура за възлагане на обществена поръчка има право да представи само една оферта.

1.9. Лице, което участва в обединение или е дало съгласие да бъде подизпълнител на друг участник, не може да подава самостоятелна оферта.

1.10. В процедура за възлагане на обществена поръчка едно физическо или юридическо лице може да участва само в едно обединение.

1.11. Свързани лица не могат да бъдат самостоятелни участници в една и съща процедура.

1.12. Участниците могат да посочват в офертите си информация, която смятат за конфиденциална във връзка с наличието на търговска тайна. Когато участниците правомерно са се позовали на конфиденциалност, съответната информация не се разкрива от възложителя.

1.13. Участниците не могат да се позовават на конфиденциалност по отношение на предложенията от офертите им, които подлежат на оценка.

1.14. Възложителят предоставя неограничен, пълен, безплатен и пряк достъп до документацията за обществената поръчка чрез публикуване на профила на купувача, посочен в т. I.1) от обявлението.

1.15. Заинтересованите лица могат да правят предложения за промени в обявлението, с което се оповестява откриването на процедурата и в документацията за обществената поръчка в 3-дневен срок от публикуването на обявлението в РОП, с което се оповестява откриването на процедурата.

1.16. Разясненията по документацията, обявлението за изменение или допълнителна информация и решението за одобряване на обявлението се публикуват на профила на купувача, посочен в т. I.1) от решението за откриване на процедурата и се приема, че всички заинтересовани лица или участници са уведомени относно отразените в тях обстоятелства.

1.17. Всички образци на документи са публикувани на профила на купувача на Интернет адреса, посочен в т. I.1) от обявлението.

1.18. Всички разходи по изготвяне и подаване на офертите са за сметка на участниците.

1.19. Участниците са длъжни да съблюдават сроковете и условията, посочени в обявлението и документацията за участие в процедурата.

1.20. Офертата на участника съдържа: "Документи и информация", "Техническо предложение" и "Ценово предложение"

2. Изисквания към офертата

Офертата се изготвя по образца приложен към документацията, и съдържа опис на представените документи и декларации.

2.1. Документи и информация относно условията, на които следва да отговарят участниците (включително изискванията за технически и професионални способности):

2.1.1. Единен европейски документ за обществени поръчки (ЕЕДОП) за участника в съответствие с изискванията на закона и условията на възложителя, а когато е приложимо - ЕЕДОП за всеки от участниците в обединението, което не е юридическо лице, за всеки подизпълнител и за всяко лице, чиито ресурси ще бъдат ангажирани в изпълнението на поръчката.

ЕЕДОП трябва да съдържа информация и за техническите и професионални способности по чл.64, ал.1 от ЗОП, посочени от възложителя в обявлението за обществена поръчка, а именно:

- участникът изпълнявал ли е дейности с предмет и обем, идентични или сходни (под сходни да се разбира полагане на хидроизолация) с тези на поръчката, за последните 5 години от датата на подаване на офертата.

- участникът разполага ли с персонал с необходимата професионална компетентност за изпълнение на поръчката, както следва:

➤ Отговорният ръководител да притежава V-та, а изпълнителят на работата по наряд да притежава IV-та квалификационна група според ПБР-НУ, членовете на бригадата да притежават III-та квалификационна група според ПБР-НУ.

➤ Отговорният ръководител и изпълнителят на работата по наряд да притежават IV-та квалификационна група според ПБЗР-ЕУ, членовете на бригадата да притежават III-та квалификационна група според ПБЗР-ЕУ.

➤ Кранистите да притежават Свидетелство за правоспособност за упражняване на професия Крановик на мостови и козлови кран до 40 т., прикачвачите да притежават Удостоверение за завършен курс за обучение по изискванията за безопасност при обслужване, поддържане и работа с повдигателни съоръжения.

➤ Заварчиците, участващи в направата и монтажа на метални конструкции да притежават документ за придобита правоспособност по заваряване съгласно Наредба №7/2012 г. за ръчно електродръгово заваряване с обмазан електрод (процес 111 по ISO 9606).

- участникът разполага ли с инструменти, съоръжения и техническо оборудване, необходими за изпълнение на поръчката.

- участникът ще използва ли подизпълнители или не, и ако използва какъв е вида и дела от поръчката, който ще възложи на всеки от тях.

ЕЕДОП се изготвя по образец от АОП, подписва се съгласно чл.40 и чл. 41 от ППЗОП и се представя в оригинал.

2.1.2. Документи за доказване на предприетите мерки за надеждност, когато е приложимо.

Документите се подписват от лицето, което може самостоятелно да представлява участника и се представят в оригинал.

2.1.3. Документите по чл. 37, ал. 4 от ППЗОП, когато е приложимо, а именно когато участник е обединение, което не е юридическо лице, се представя копие от документ, от който да е видно правното основание за създаване на обединението, както и следната информация във връзка с конкретната обществена поръчка:

- правата и задълженията на участниците в обединението;

- разпределението на отговорността между членовете на обединението;

- дейностите, които ще изпълнява всеки член на обединението.

Копието на документа се представя с гриф „Вярно с оригинала”, свеж печат и подпис на лице с представителни функции.

2.1.4. При участие на обединения, които не са юридически лица, съответствието с критериите за подбор се доказва от обединението участник, а не от всяко от лицата, включени в него, с изключение на съответна регистрация, представяне на сертификат или друго условие, необходимо за изпълнение на поръчката, съгласно изискванията на нормативен или административен акт и съобразно разпределението на участието на лицата при изпълнение на дейностите, предвидено в договора за създаване на обединението.

2.1.5. Участниците могат за конкретната поръчка да се позоват на капацитета на трети лица, независимо от правната връзка между тях, по отношение на критериите, свързани с

икономическото и финансовото състояние, техническите способности и професионалната компетентност.

2.1.6. Когато участник в процедурата е обединение от физически и/или юридически лица, той може да докаже изпълнението на критериите за подбор с капацитета на трети лица.

2.1.7. Третите лица трябва да отговарят на съответните критерии за подбор, за доказването на които участникът се позовава на техния капацитет и за тях да не са налице основанията за отстраняване от процедурата.

2.1.8. Участниците посочват в офертата си подизпълнителите и дела от поръчката, който ще им възложат, ако възнамеряват да използват такива.

2.1.9. Подизпълнителите трябва да отговарят на съответните критерии за подбор съобразно вида и дела от поръчката, който ще изпълняват, и за тях да не са налице основания за отстраняване от процедурата.

2.2. Техническо предложение, съдържащо:

2.2.1. Документ за упълномощаване, когато лицето, което подава офертата, не е законният представител на участника.

2.2.2. Работна програма за изпълнение на дейностите, предмет на поръчката.

Работната програма трябва да включва: пълно описание на организацията на дейностите (обем, последователност, обезпеченост и контрол); разпределението във времето на техническите и човешките ресурси (общ брой работници, бригади и брой членове в бригадата), съобразени с условията за изпълнение на дейностите от количествената сметка; отговорностите и правомощията на участника по време на изпълнението на дейностите; начини и методи на контрол на целия процес.

Документът се подписва от лице с представителни функции и се представя в оригинал.

2.2.3. График за изпълнение на дейностите.

Графикът да се изготви без конкретни дати, като отразява продължителността на изпълнение на дейностите. Графикът следва да съответства на технологичната последователност, необходима за изпълнение на дейностите, обема и вида на дейностите, описани в количествената сметка.

Документът се подписва от лице с представителни функции и се представя в оригинал.

2.2.4. Спецификация на материалите, изготвена съгласно приложение №1.1 от Техническото задание.

Документът се подписва от лице с представителни функции и се представя в оригинал.

2.2.5. Срок за изпълнение.

Информацията за срока за изпълнение се представя под формата на декларация в свободен текст (в оригинал), подписана от лице с представителни функции.

2.2.6. Гаранционен срок.

Информацията за гаранционния срок се представя под формата на декларация в свободен текст (в оригинал), подписана от лице с представителни функции.

2.2.7. Декларация за обстоятелствата по чл. 39, ал.3, т.1, б. в), г) и д) от ППЗОП.

Декларацията се подписва от едно от лицата, които могат самостоятелно да представляват участника, изготвя се по приложения образец към обявата и се представя в оригинал.

2.3. Ценово предложение, съдържащо:

2.3.1. Количествено-стойностна сметка.

Участниците попълват на всеки ред на количествено-стойностната сметка на възложителя единична и обща цена за всяка позиция от нея (без ДДС). Позиции, за които няма попълнени цени, при тяхното изпълнение няма да бъдат заплащани от възложителя и ще бъде считано, че са покрити от другите цени, посочени в КСС.

2.3.2. Анализи на единични цени.

Участниците трябва да изготвят анализи на единичните цени за всяка позиция от количествено-стойностната сметка. Всеки анализ трябва да е обозначен с номер и наименование на вида СМР, съответстващо на наименованието на позицията от количествената сметка, за която се отнася и да е посочен конкретния шифър или конкретното основание за използваната разходна норма: (источниците на разходни норми могат да бъдат: УСН; ТНС; ЕТНС, СЕК). Анализът на всяка единична цена трябва да включва необходимите разходи за изпълнението съобразно вида работа от съответната позиция – разходи за труд, допълнителни разходи върху труда, разходи за

механизация и допълнителни разходи върху механизацията (ако такава е необходима за изпълнение на съответната работа), материали; доставно-складови разходи за материалите и печалба. Анализите се представят на компактдиск в PDF формат. Компактдискът да е с надпис, включващ номера на поръчката от портала за Обществени поръчки и наименованието на участника.

2.3.3. Основни показатели за ценообразуване.

Основните показатели за ценообразуване трябва да са систематизирани по вида дейности, които ще се изпълняват по отношение на часовите ставки, а за механизацията, според вида на механизацията.

Показателите за ценообразуване се изготвят по приложения образец към документацията, подписват се задължително от лице с представителни функции и се представят в оригинал.

2.3.4. Вида работа, стойността и процентът от общата стойност на всеки от подизпълнителите.

Информацията се представя, в случай че участникът ще използва подизпълнители или е обединение.

Забележка:

- Допуснати в офертата технически грешки и пропуски в определянето на цената са единствено за сметка на участниците.
- При допуснати аритметични грешки изразяващи се в несъответствие между единична и обща цена, ще се взема предвид единичната. При несъответствие между изписаната цифром и словом, за вярна се приема изписаната словом.

3. Изисквания към оформянето

3.1. Офертата и всички документи, които са част от нея, следва да бъдат представени в оригинал или да са заверени, когато са ксерокопия, с гриф “вярно с оригинала“, свеж печат и подпис на лицето, представляващо участника.

3.2. Документите и данните в офертата се подписват само от лица с представителни функции, назовани в регистрацията или удостоверение за актуално състояние и/или упълномощени за това лица, за което се изисква представяне на документ за упълномощаване.

3.3. Офертата за участие се изготвя на **български език** на хартиен носител. Когато документите и информацията, техническото предложение и ценовото предложение са на чужд език, се представят и в превод.

3.4. В офертата и приложените документи не се допускат никакви вписвания между редовете, изтривания или корекции, освен ако са заверени с подписа на лице с представителни функции и свеж печат.

3.5. Желателно е документите и информацията, техническото и ценовото предложение да бъдат поставени в отделни папки и да бъдат номерирани (стр. ... от общ бр. стр. ...).

3.6. При подготовката на офертата участниците са длъжни да спазват изискванията на възложителя.

4. Окомплектоване и подаване на офертата

4.1. Офертата се представя в запечатана, непрозрачна опаковка от участника или от упълномощен от него представител лично или чрез пощенска, или друга куриерска услуга с препоръчана пратка с обратна разписка. Върху опаковката се посочва наименование на участника, адрес за кореспонденция, телефон и по възможност факс и електронен адрес. На опаковката се записва “Оферта за възлагане на обществена поръчка чрез публично състезание с предмет: **“Подмяна хидроизолация на покрива на сграда МЗ БПС-1”**”.

4.2. Опаковката на офертата съдържа документи и информация, техническо предложение и отделен запечатан непрозрачен плик с надпис “Предлагани ценови параметри”.

4.3. Офертата се изпраща на адрес: гр. Козлодуй, “АЕЦ Козлодуй” ЕАД, Централно деловодство.

4.4. Участникът е длъжен да обезпечи получаването на офертата на указаното място и срок. Разходите за подаване на офертата са за негова сметка. Рискът от забава или загубване на офертата е за участника.

4.5. Възложителят не се ангажира да съдейства за пристигането на офертата на адреса и в срока, определен от него.

4.6. При получаване на офертата върху опаковката се отбелязват поредният номер, датата и

часът на получаването, за което на приносителя се издава документ.

4.7. Не се приемат оферти, които са представени след изтичане на крайния срок за получаване или са в незапечатана опаковка или в опаковка с нарушена цялост.

5. Разглеждане и оценка на офертите

5.1. Комисия, назначена от Възложителя ще разгледа и оцени офертите и ще ги класира съгласно предварително обявения критерии за възлагане най-ниска цена.

5.2. Комисията може да изисква от участниците по всяко време да представят всички или част от документите, чрез които се доказва информацията, посочена в ЕЕДОП, когато това е необходимо за законосъобразното провеждане на процедурата и с цел преценка съответствието на офертите с условията поставени от Възложителя.

5.3. С определения за изпълнител участник ще бъде сключен писмен договор.

5.4. Преди сключването на договор за обществена поръчка, участникът, определен за изпълнител, предоставя актуални документи, удостоверяващи липсата на основанията за отстраняване от процедурата, както и съответствието с поставените критерии за подбор. Документите се представят и за подизпълнителите и третите лица, ако има такива.

6. За всички неуредени въпроси се прилагат разпоредбите на Закона за обществените поръчки и Правилника за прилагането му.

ДОГОВОР

№.....

Днес, год., в гр. Козлодуй между:

“АЕЦ Козлодуй” ЕАД, гр. Козлодуй, вписано в търговския регистър към Агенция по вписванията с ЕИК 106513772, представлявано от – Изпълнителен Директор, наричано по-нататък в Договора **ВЪЗЛОЖИТЕЛ**, от една страна, и

“.....”, гр., вписано в търговския регистър към Агенция по вписванията с ЕИК, представлявано от –, наричано по-нататък в Договора **ИЗПЪЛНИТЕЛ**, от друга страна и на основание чл. 183 от Закона за обществените поръчки и във връзка с Решение №/..... г. на Изпълнителния директор на “АЕЦ Козлодуй” ЕАД за класиране на офертата и определяне на изпълнител на обществената поръчка с предмет: “Подмяна хидроизолация на покрива на сграда МЗ БПС-1” се сключи настоящият Договор за следното:

1. ПРЕДМЕТ НА ДОГОВОРА

ВЪЗЛОЖИТЕЛЯТ възлага и заплаща, а **ИЗПЪЛНИТЕЛЯТ** приема да извърши подмяна хидроизолация на покрива на сграда МЗ БПС-1, съгласно Приложение №2 – Техническо задание №16.БПС.ТЗ.06, Приложение №3 – Количествено-стойностна сметка, Приложение №4 – Календарен график, Приложение №5 – Работна програма и Приложение №6– Спецификация на материалите неразделна част от настоящия договор.

2. ЦЕНА И НАЧИН НА ПЛАЩАНЕ

2.1 Цената на настоящия договор е в размер налв.
/словом..... / без ДДС и включва:

2.1.1. Цена за СМР съгласно Приложение № 3 –лв.
/словом..... / без ДДС;

2.1.2. Стойност за непредвидени разходи /до 10% върху стойността по т.2.1.1./ -
.....лв. /словом..... / без ДДС.

2.2. Единичните цени за изпълнение на възложените видове работи са образувани при следните ценови показатели:

2.2.1. Часова ставка

2.2.2. Допълнителни разходи върху труда и механизацията

2.2.3. Разходни норми за труд, материали и механизация

2.2.4. Цени на материали по фактури, съгласно цени на производител или официален дистрибутор с % доставно-складови разходи, без материалите на **ВЪЗЛОЖИТЕЛЯ**

2.2.5. Печалба% начислена върху обема СМР, намален с материали на **ВЪЗЛОЖИТЕЛЯ**

2.2.6. Цени на машиносмените на строителната механизация

2.3. Посочените в Приложение № 3 – Количествено-стойностна сметка единични цени са твърди и не подлежат на промяна, фиксират се със сключването на договор и остават в сила през време на изпълнението на договора.

2.4. В случай на замяна на едни обеми работа с други, ценообразуването на новите видове работи е съгласно показателите за ценообразуване в т.2.2 или на базата на показатели за изпълнение на сходни работи, съгласно количествено-стойностна сметка, в случай че са указани в нея. Разходните норми за труд, материали и механизация са съгласно т.2.2.3. Количествата и видовете СМР се доказват по време на изпълнение на договора на база отчетни документи, които са двустранно подписани и утвърден от **ВЪЗЛОЖИТЕЛЯ** Констативен протокол за замяна на обеми дейности по договора.

2.5. **ВЪЗЛОЖИТЕЛЯТ** заплаща цената по т. 2.1. по следния начин:

2.5.1. 90% (деветдесет процента) от стойността по т.2.1.1 поэтапно, на база завършени и приети работи, до 30 календарни дни след представяне на Протокол за установяване на натурални видове СМР и оригинална фактура.

2.5.2. 90% (деветдесет процента) от стойността по т.2.1.2 на база завършени и приети работи, до 30 календарни дни след представяне на утвърдения Констативен протокол по т. 2.5.5., двустранно подписани количествена сметка, Протокол за установяване на натурални видове СМР и заплащането им, придружен с анализни цени и оригинална фактура.

2.5.3. Останалите 10% (десет процента) от стойността на подписаните Протоколи за установяване на натурални видове СМР, се заплащат след окончателното изпълнение на всички дейности по договора, включително предаване на екзекутивната документация по т. 5.1.12, срещу представяне на Акт за извършена работа.

2.5.4. Остойносттаването на непредвидените разходи за СМР, които не са предвидени в Приложение № 3 – Количествено-стойностна сметка, се извършва съгласно ценовите показатели по т. 2.2. от настоящия договор.

2.5.5. Непредвидени разходи за СМР са разходите, свързани с увеличаване на заложените количества СМР и/или добавяне на нови видове и количества СМР, които не са могли да бъдат предвидени преди сключване на договора. Непредвидените работи се възлагат за изпълнение след като са предварително одобрени от **ВЪЗЛОЖИТЕЛЯ** и е оформен Констативен протокол, утвърден от **ВЪЗЛОЖИТЕЛЯ**.

2.5.6. При необходимост от извършване на непредвидени работи, възникнали след сключването на този договор, **ВЪЗЛОЖИТЕЛЯТ** отразява в заповедната книга на обекта необходимостта от изпълнението на допълнителните количества/ видове СМР.

2.6. Цената по т.2.1. е пределна и валидна до пълното изпълнение на договора.

2.7. Плащанията по настоящия договор ще бъдат извършвани чрез банков превод в полза на **ИЗПЪЛНИТЕЛЯ** по следните банкови реквизити:

Банка:

IBAN:

BIC:

3. СРОКОВЕ

3.1. Срокът за изпълнение на дейностите е календарни дни, съгласно Приложение №4 – Календарен график, считано даване фронт за работа.

3.2. Сроковете по отделните етапи на изпълнение са посочени в Приложение № 4 – Календарен график. При възникване на необходимост от промяна на срока (за цялостно завършване или на отделен етап) поради изпълнение на непредвидени СМР, **ИЗПЪЛНИТЕЛЯТ** предлага актуализиран график, който след съгласуване и утвърждаване от **ВЪЗЛОЖИТЕЛЯ** става неразделна част от Договора.

3.3. Забавянето на отделни СМР, което няма да доведе до забавяне на предаването на съответния етап, не е основание за носене на отговорност от **ИЗПЪЛНИТЕЛЯ**. Забавата за предаване на отделен етап не удължава срока за цялостното предаване на обекта.

4. ПРАВА И ЗАДЪЛЖЕНИЯ НА ВЪЗЛОЖИТЕЛЯ

4.1. **ВЪЗЛОЖИТЕЛЯТ** се задължава:

4.1.1. В 5 дневен срок след подписване на договора да предаде на **ИЗПЪЛНИТЕЛЯ** инвестиционния проект/необходимата техническа документация за изпълнение на работите.

4.1.2. Да осигури фронт за работа съобразно съответните условия за непрекъснат или спрян производствен процес, като обезопаси съоръженията съгласно действащите правилници в "АЕЦ Козлодуй" ЕАД.

4.1.3. Да заплати на **ИЗПЪЛНИТЕЛЯ** уговореното възнаграждение за приетата работа съобразно реда и условията на този договор.

4.2. **ВЪЗЛОЖИТЕЛЯТ** има право:

4.2.1. Да замени едни обеми работа с други с констативни протоколи.

4.2.2. Да контролира изпълнението на дейностите на всеки един етап от изпълнението им.

4.2.3. При констатиране на видими дефекти или несъответствия на стоката/оборудването с изискваните документи или при липса на такива, при извършване на входящ контрол

ВЪЗЛОЖИТЕЛЯТ може да не приема стоката или ремонта на съоръжението/оборудването в който е вложена стоката, за която са констатирани несъответствия.

4.2.4. При констатиране на видими дефекти или несъответствия на изпълнените дейности с техническите изисквания и/или Нормативната уредба, **ВЪЗЛОЖИТЕЛЯТ** има право да не приема работите и да прекрати плащанията към **ИЗПЪЛНИТЕЛЯ**, до отстраняване на несъответствията и качествено изпълнение на дейностите.

4.2.5. Предсрочно да прекрати договора, ако стане явно, че **ИЗПЪЛНИТЕЛЯТ** ще пресрочи срока за изпълнение или няма да извърши строително-монтажните работи по уговорения начин или с нужното качество.

5. ПРАВА И ЗАДЪЛЖЕНИЯ НА ИЗПЪЛНИТЕЛЯ

5.1. **ИЗПЪЛНИТЕЛЯТ** се задължава:

5.1.1. Да изпълни качествено възложената му дейност в съответствие с нормите, стандартите и техническите условия, действащи в атомни централи към момента на сключване на настоящия договор и другите действащи в Република България нормативни документи, вътрешни документи на "АЕЦ Козлодуй" ЕАД (инструкции, правилници и др.) и в сроковете, посочени в Приложение № 4 - Календарен график.

5.1.2. Да застрахова професионалната си отговорност за вреди, причинени на други участници в строителството и/или на трети лица, вследствие на неправомерни действия или бездействия при или по повод изпълнение на задълженията им в съответствие с категорията на строежа съгласно Наредба №1 от 2003 г. за номенклатурата на видовете строежи, обн. в Държавен вестник, бр.72/2003г.

5.1.3. Да уведомява **ВЪЗЛОЖИТЕЛЯ** за реда на изпълнение на отделните видове работи, като предоставя възможност за контролирането им.

5.1.4. Да опазва от повреди и замърсявания останалите съоръжения на обекта.

5.1.5. Осигуряването на материали, детайли, конструкции, както и всичко друго, необходимо за изпълнение на работите е задължение на **ИЗПЪЛНИТЕЛЯ**.

5.1.6. Да доставя материалите и оборудването, чиято доставка е негово задължение при условие на доставка DDP АЕЦ Козлодуй, съгласно INCOTERMS 2010.

5.1.7. Да извършва входящ контрол на доставките, задължение на **ИЗПЪЛНИТЕЛЯ** в присъствието на упълномощено от **ВЪЗЛОЖИТЕЛЯ** лице, при който се проверяват отсъствието на явни недостатъци, комплектността на стоката и наличието на всички необходими документи. Документите, придружаващи доставката, се представят на български език.

5.1.8. Да осигури изцяло необходимата за строителството механизация.

5.1.9. Да участва в оперативни съвещания, организирани от **ВЪЗЛОЖИТЕЛЯ** във връзка с изпълнението на предмета на договора.

5.1.10. При завършване на всеки етап от възложената задача да уведомява **ВЪЗЛОЖИТЕЛЯ** да прегледа и приеме съответния етап.

5.1.11. Да състави необходимата документация по време на строителството, съгласно Наредба № 3 от 31.07.2003 г. за съставяне на актове и протоколи по време на строителството, други приложими за дейността нормативни документи и/или вътрешни документи на АЕЦ.

5.1.12. Да изготви и предаде в два екземпляра екзекутивната документация след фактическото завършване на строежа съгласно чл. 175 ал. 1 и 2 от ЗУТ.

5.1.13. Да изготвя съгласно изискванията на **ВЪЗЛОЖИТЕЛЯ** и му предостави необходимата отчетна документация за работите в срок до 15 работни дни от окончателното изпълнение на всички дейности по договора

5.1.14. Да предава съоръженията и работните площадки почистени и в добър вид, съгласно изискванията на ПБЗР-ЕУ, ПБР-НУ и НТЕЕЦМ.

5.1.15. Да осигури работно облекло, обувки и ЛПС на състава на бригадата.

5.1.16. Да осигури транспортиране на строителните отпадъци до депо подходящо за тях, удостоверявайки това с приемо-предавателен протокол.

5.2. **ИЗПЪЛНИТЕЛЯТ** има право:

5.2.1. На предсрочно изпълнение на предмета на договора, при което стойността му ще остане непроменена.

5.2.2. Да откаже изпълнението на указания на **ВЪЗЛОЖИТЕЛЯ** в случай, че последните са в нарушение на цитираните в този договор нормативи, строителните такива или води до съществено отклонение от поръчката.

6. КАЧЕСТВО, ГАРАНЦИИ И РЕКЛАМАЦИИ

6.1. **ИЗПЪЛНИТЕЛЯТ** гарантира за качеството на вложените материали, които са предмет на негова доставка. Той носи отговорност, ако вложените материали не са с нужното качество и/или влошават качеството на извършените СМР и на обекта като цяло.

6.2. **ВЪЗЛОЖИТЕЛЯТ** носи отговорност за качеството на доставените от него оборудване, резервни части и материали.

6.3. При доказано некачествено изпълнение на възложените работи **ИЗПЪЛНИТЕЛЯТ** отстранява всички забележки за своя сметка, със свои материали и работна ръка. При невъзможност възстановява на **ВЪЗЛОЖИТЕЛЯ** всички направени разходи по отстраняване на забележките, извън санкциите и неустойките, които заплаща по настоящия договор.

6.4. За изпълнената работа се установяват гаранционни срокове както следва:

.....
6.5. Рекламации относно качеството на работите **ВЪЗЛОЖИТЕЛЯТ** може да направи в рамките на предвидения гаранционен срок. Той е длъжен в този случай писмено да уведоми **ИЗПЪЛНИТЕЛЯ**. Причините за рекламацията се отразяват в констативен протокол, който се съставя след съвместен оглед и анализ на причините от представители на **ВЪЗЛОЖИТЕЛЯ** и **ИЗПЪЛНИТЕЛЯ**, както и всички изисквания на **ВЪЗЛОЖИТЕЛЯ**, след удовлетворяване на които рекламацията се счита за уредена.

6.6. Ако в рамките на гаранционния срок се установят дефекти, **ИЗПЪЛНИТЕЛЯТ** ги отстранява със свои сили и за своя сметка. Отстраняването на дефектите трябва да се извърши в минимално допустимия технологичен срок, съгласуван с **ВЪЗЛОЖИТЕЛЯ**.

6.7. В случай на отказ от изпълнение на гаранционните задължения или при закъснение при изпълнението им от страна на **ИЗПЪЛНИТЕЛЯ**, **ВЪЗЛОЖИТЕЛЯТ** има право да отстрани възникналите дефекти със свои сили и средства или с помощта на трети лица. В този случай, както и в случай, че поради технологична необходимост е наложително незабавното отстраняване на дефекта и/или последиците от него **ИЗПЪЛНИТЕЛЯТ** е длъжен да възстанови всички разходи на **ВЪЗЛОЖИТЕЛЯ** по отстраняване на дефекта и последиците от него.

6.8. За отказ от изпълнение на задълженията по гаранционното обслужване от страна на **ИЗПЪЛНИТЕЛЯ** се счита невявяването на негов представител за съставяне на констативен протокол от съвместен оглед и анализ на причините за възникване на дефекта или незапочване на дейностите по отстраняване на дефекта в уговорения срок.

7. НОСЕНЕ НА РИСКА

7.1. Рискът от случайно погиване на или повреждане на извършените СМР, конструкции, материали, строителна техника и др. се носи от **ИЗПЪЛНИТЕЛЯ**.

7.2. **ВЪЗЛОЖИТЕЛЯТ** носи риска от погиване или повреждане на вече приети етапи, съответно СМР, ако погиването не е по вина на **ИЗПЪЛНИТЕЛЯ** и последният не е могъл да ги предотврати.

8. ЗАКЛЮЧИТЕЛНИ РАЗПОРЕДБИ

8.1. Договорът влиза в сила от момента на двустранното му подписване, а срокът за изпълнение на дейностите започва да тече от датата на даване фронт за работа.

8.2. **ИЗПЪЛНИТЕЛЯТ** не следва да представя гаранция за изпълнение, съгласно раздел 2 на Приложение № 1 – Общи условия на договора.

8.3. Неразделна част от настоящия договор са следните приложения:

Приложение № 1 – Общи условия на договора

Приложение № 2 – Техническо задание №16.БПС.ТЗ.06

Приложение № 3 – Количествено-стойностна сметка

Приложение № 4 – Календарен график

Приложение № 5 – Работна програма

Приложение № 6 – Спецификация на материалите

8.4. Отговорно лице по изпълнението на настоящия договор от страна на **ВЪЗЛОЖИТЕЛЯ** е, тел.: 0973/7

8.5. Отговорно лице по изпълнението на настоящия договор от страна на **ИЗПЪЛНИТЕЛЯ** е, тел.:

8.6. Настоящият договор е подписан в два еднообразни екземпляра - по един за всяка от страните.

9. ЮРИДИЧЕСКИ АДРЕСИ

ИЗПЪЛНИТЕЛ:

.....
гр.
ул.
тел/факс:
ЕИК
ИН по ЗДДС
E-mail:

ИЗПЪЛНИТЕЛ:

.....

ВЪЗЛОЖИТЕЛ:

“АЕЦ Козлодуй” ЕАД
3321 Козлодуй
БЪЛГАРИЯ
тел/факс: 0973/73530; 0973/76027
ЕИК 106513772
ИН по ЗДДС BG 106513772
E-mail: commercial@npp.bg

ВЪЗЛОЖИТЕЛ:

.....

ОБЩИ УСЛОВИЯ НА ДОГОВОРА

1. РЕД ЗА ПРИЛАГАНЕ НА ОБЩИТЕ УСЛОВИЯ ПО ДОГОВОР	2
2. ГАРАНЦИЯ ЗА ИЗПЪЛНЕНИЕ	2
3. ПРАВА И ЗАДЪЛЖЕНИЯ ПО ДОГОВОРА	2
4. ПОДИЗПЪЛНИТЕЛИ	3
5. ОБЕДИНЕНИЯ	3
6. ДАНЪЦИ ЗА ЧУЖДЕСТРАННИ ИЗПЪЛНИТЕЛИ	3
7. ВХОДНИ ДАННИ И ИНФОРМАЦИЯ ПО ДОГОВОРА	4
8. УПРАВЛЕНИЕ НА КАЧЕСТВОТО	4
9. ФИЗИЧЕСКА ЗАЩИТА, СИГУРНОСТ И ДОСТЪП ДО ЗАЩИТЕНАТА ЗОНА	5
10. ЯДРЕНАТА БЕЗОПАСНОСТ И РАДИАЦИОННА ЗАЩИТА	5
11. БЕЗОПАСНОСТ НА ТРУДА И ЗДРАВΟΣЛОВНИ УСЛОВИЯ НА ТРУД	6
12. ПОЖАРНА БЕЗОПАСНОСТ	8
13. ОПАЗВАНЕ НА ОКОЛНАТА СРЕДА	8
14. ОДИТИ, ИНСПЕКЦИИ И ПРОВЕРКИ	9
15. СРОК ЗА ИЗПЪЛНЕНИЕ	9
16. НЕУСТОЙКИ	9
17. ПРЕКРАТЯВАНЕ И РАЗВАЛЯНЕ НА ДОГОВОРА	10
18. НЕПРЕОДОЛИМА СИЛА	10
19. РЕД ЗА РЕШАВАНЕ НА СПОРОВЕТЕ	11
20. ОТГОВОРНО ЛИЦЕ ОТ СТРАНА НА ВЪЗЛОЖИТЕЛЯ	11
21. ОТГОВОРНО ЛИЦЕ ОТ СТРАНА НА ИЗПЪЛНИТЕЛЯ	11
22. КОМУНИКАЦИЯ МЕЖДУ СТРАНИТЕ	11
23. ЕЗИК НА ДОГОВОРА	12

1. РЕД ЗА ПРИЛАГАНЕ НА ОБЩИТЕ УСЛОВИЯ ПО ДОГОВОР

1.1. Общите условия към договора се прилагат за всички договори сключвани от "АЕЦ Козлодуй" ЕАД като **ВЪЗЛОЖИТЕЛ**.

1.2. Общите условия са неразделна част от договора и не могат да се разглеждат самостоятелно.

1.3. Клаузите, съдържащи се в общите условия по договора, които нямат отношение към предмета на основния договор се считат за неприложими.

1.4. Редът за работата на външни организации на площадката на "АЕЦ Козлодуй" ЕАД е съгласно действащата писмена инструкция "Инструкция по качество. Работа на външни организации при сключен договор", № ДБК.КД.ИН.028.

1.5. При изпълнението на договорите за обществени поръчки **ИЗПЪЛНИТЕЛИТЕ** и техните подизпълнители са длъжни да спазват всички приложими правила и изисквания, свързани с опазване на околната среда, социалното и трудовото право, приложими колективни споразумения и/или разпоредби на международното екологично, социално и трудово право, съгласно приложение № 10 към чл. 115 на Закона за обществените поръчки.

2. ГАРАНЦИЯ ЗА ИЗПЪЛНЕНИЕ

2.1. **ИЗПЪЛНИТЕЛЯТ** следва да представи при подписване на договора гаранция за изпълнение на договора в размер на 5 % (пет процента) от стойността му - парична сума или неотменима, безусловно платима банкова гаранция със срок на валидност 30 дни по-дълъг от този на договора, която се освобождава не по-късно от 15 работни дни след ефективно изпълнение на предмета на договора, за което **ИЗПЪЛНИТЕЛЯТ** изпраща писмо до **ВЪЗЛОЖИТЕЛЯ** с актуални банкови реквизити.

2.2. Когато предметът на поръчката включва гаранционно поддържане, **ВЪЗЛОЖИТЕЛЯТ** определя в специфичните условия на договора каква част от гаранцията за изпълнение е предназначена за обезпечаване на гаранционното поддържане. В случай че това не е изрично указано в специфичните условия на договора, гаранцията за изпълнение се освобождава след ефективно изпълнение на договора, съгласно т.2.1.

2.3. В случаите, когато предметът на договора се изпълнява на етапи, при завършване и приемане на определен етап от договора **ВЪЗЛОЖИТЕЛЯТ** освобождава частично гаранцията за изпълнение на договора, както следва:

2.3.1. При банкова гаранция за изпълнение на договора, **ИЗПЪЛНИТЕЛЯТ** заменя гаранцията с нова, за стойност намалена пропорционално със стойността на завършените и приети етапи.

2.3.2. При парична гаранция за изпълнение на договора **ВЪЗЛОЖИТЕЛЯТ** връща на **ИЗПЪЛНИТЕЛЯ** съответната част от гаранцията за изпълнение, пропорционално на стойността на завършените и приети етапи, след получаване на писмено искане от страна на **ИЗПЪЛНИТЕЛЯ** с актуални банкови реквизити.

2.3.3. При застраховка, която обезпечава изпълнението на договора чрез покритие на отговорността на **ИЗПЪЛНИТЕЛЯ**, **ИЗПЪЛНИТЕЛЯТ** заменя застрахователната полица с нова, за стойност намалена пропорционално със стойността на завършените и приети етапи.

2.4. Гаранцията за изпълнение се задържа от **ВЪЗЛОЖИТЕЛЯ** при неизпълнение на задълженията, поети от **ИЗПЪЛНИТЕЛЯ** по този договор.

2.5. **ВЪЗЛОЖИТЕЛЯТ** не дължи лихви за периода през който средствата по т. 2.1. от договора законно са престояли при него.

3. ПРАВА И ЗАДЪЛЖЕНИЯ ПО ДОГОВОРА

3.1. Правата и задълженията на страните са регламентирани в договора.

3.2. **ИЗПЪЛНИТЕЛЯТ** няма право да прехвърля своите задължения по договора или част от тях на трета страна.

4. ПОДИЗПЪЛНИТЕЛИ

4.1. При участие на подизпълнители при изпълнението на предмета на договора, за **ИЗПЪЛНИТЕЛЯ** и за подизпълнителя са валидни всички приложими разпоредби на Закона за обществените поръчки.

4.2. **ИЗПЪЛНИТЕЛЯТ** се задължава да сключи договор за подизпълнение с посочените в офертата му подизпълнители в срок до 30 дни от сключване на договора. **ИЗПЪЛНИТЕЛЯТ** предоставя на **ВЪЗЛОЖИТЕЛЯ** заверено копие на договора в 3-дневен срок от подписването му, заедно с доказателства, че подизпълнителят отговаря на критериите за подбор и за него не са налице основания за отстраняване.

4.3. **ИЗПЪЛНИТЕЛЯТ** се задължава своевременно да предоставя на **ВЪЗЛОЖИТЕЛЯ** всички документи и информация по договорите за подизпълнение съгласно Закона за обществените поръчки.

4.4. **ИЗПЪЛНИТЕЛЯТ** е изцяло и единствено отговорен пред **ВЪЗЛОЖИТЕЛЯ** за изпълнението на договора, включително и за действията на подизпълнителите. **ИЗПЪЛНИТЕЛЯТ** отговаря за действията на подизпълнителите като за свои действия.

4.5. **ИЗПЪЛНИТЕЛЯТ** носи отговорност за контрол на качеството на работата и спазване на изискванията за безопасна работа на персонала на подизпълнителите си.

4.6. **ИЗПЪЛНИТЕЛЯТ** се задължава да определи компетентни длъжностни лица, които да извършват контрол на работата на подизпълнителите.

4.7. Всички условия за изпълнение на договора определени към **ИЗПЪЛНИТЕЛЯ** важат в пълна сила и за неговите подизпълнители. Отговорност за осигуряване на това условие от договора носи **ИЗПЪЛНИТЕЛЯ**.

4.8. Комуникацията между **ВЪЗЛОЖИТЕЛЯ** и подизпълнителите по договора се осъществява само чрез **ИЗПЪЛНИТЕЛЯ**.

4.9. **ВЪЗЛОЖИТЕЛЯТ** има право да прави инспекции и проверки на работата на площадката и одити на подизпълнители, по реда по който същите се извършват за **ИЗПЪЛНИТЕЛЯ**.

4.10. В случаите, когато част от поръчката, която се изпълнява от подизпълнител, може да бъде предадена като отделен обект на **ИЗПЪЛНИТЕЛЯ** или на **ВЪЗЛОЖИТЕЛЯ**, **ВЪЗЛОЖИТЕЛЯТ** заплаща възнаграждение за тази част на подизпълнителя.

4.11. Разплащанията по т. 4.10 се осъществяват въз основа на искане, отправено от подизпълнителя до **ВЪЗЛОЖИТЕЛЯ** чрез **ИЗПЪЛНИТЕЛЯ**, който е длъжен да го предостави на **ВЪЗЛОЖИТЕЛЯ** в 15-дневен срок от получаването му. Към искането **ИЗПЪЛНИТЕЛЯТ** предоставя становище, от което да е видно дали оспорва плащанията или част от тях като недължими. **ВЪЗЛОЖИТЕЛЯТ** има право да откаже плащането, когато искането за плащане е оспорено, до момента на отстраняване на причината за отказа.

4.12. Замяна или включване на подизпълнител по време на изпълнението на договора се допуска само по изключение, в предвидените в Закона за обществените поръчки случаи.

5. ОБЕДИНЕНИЯ

5.1. В случаите, когато **ИЗПЪЛНИТЕЛЯТ** е обединение, всички участници са солидарно отговорни за изпълнението на задълженията по договора.

5.2. Всяко изменение в структурата и участниците в обединението ще се счита за неизпълнение на задълженията на **ИЗПЪЛНИТЕЛЯ**.

6. ДАНЪЦИ ЗА ЧУЖДЕСТРАННИ ИЗПЪЛНИТЕЛИ

6.1. Данък удържан при източника

6.1.1. Ако **ИЗПЪЛНИТЕЛЯТ** е чуждестранно юридическо лице, доходи, които **ИЗПЪЛНИТЕЛЯТ** реализира по Договора, могат да подлежат на облагане с данък при източника, когато за тях са приложими съответните разпоредби от българското данъчно

законодателство. В такъв случай **ВЪЗЛОЖИТЕЛЯТ** е задължен да начисли и удържи данъка, да го декларира и внесе от името и за сметка на **ИЗПЪЛНИТЕЛЯ**.

6.1.2. При възникване на данъчното задължение на **ИЗПЪЛНИТЕЛЯ** за доход, свързан с плащане по Договора, **ВЪЗЛОЖИТЕЛЯТ** ще удържи от плащането данъка при източника, изчислен с данъчна основа и данъчна ставка, както са определени в приложимия закон, и ще го внесе в съответната териториална дирекция на Националната агенция за приходите (ТД на НАП) в законовия срок, освен ако за **ИЗПЪЛНИТЕЛЯ** има становище на орган по приходите за наличие на основания за прилагане на СИДДО и той се освобождава от облагане на дохода. Такова удържане и внасяне на данък при източника от плащане по Договора не се счита за неизпълнение на задължението на **ВЪЗЛОЖИТЕЛЯ** да плати договорена цена по условията на Договора.

6.1.3. **ИЗПЪЛНИТЕЛЯТ** може да получи от ТД на НАП удостоверение за внесения данък при източника по подадено от него искане. **ВЪЗЛОЖИТЕЛЯТ** съдейства на **ИЗПЪЛНИТЕЛЯ** с осигуряване на необходими документи, прилагани към искането, когато са налични при него.

6.2. Прилагане на СИДДО

6.2.1. Когато между Република България и страната на **ИЗПЪЛНИТЕЛЯ** има влязла в сила Спогодба за избягване на двойното данъчно облагане (СИДДО), която предвижда данъчно облекчение за **ИЗПЪЛНИТЕЛЯ** при облагане на неговия доход в Република България, **ИЗПЪЛНИТЕЛЯТ** може да поиска прилагането на СИДДО, като след възникване на данъчното задължение за дохода удостовери основанията за това пред органа по приходите. В такъв случай **ВЪЗЛОЖИТЕЛЯТ** съдейства на **ИЗПЪЛНИТЕЛЯ** с осигуряване на необходими документи, прилагани към искането за прилагане на СИДДО, когато са налични при него или в правомощията му да ги издаде.

7. ВХОДНИ ДАННИ И ИНФОРМАЦИЯ ПО ДОГОВОРА

7.1. **ВЪЗЛОЖИТЕЛЯТ** е длъжен да представи на **ИЗПЪЛНИТЕЛЯ** необходимите входни данни за изпълнение на дейностите по договора.

7.2. Входни данни могат да бъдат съществуващи документи и данни в "АЕЦ Козлодуй" ЕАД и се предават във вида, в който са налични.

7.3. **ВЪЗЛОЖИТЕЛЯТ** има право да предава необходимите входни данни на хартиен и електронен носител.

7.4. **ИЗПЪЛНИТЕЛЯТ** няма право, без предварителното писмено съгласие на **ВЪЗЛОЖИТЕЛЯ**, да използва документ или информация за цели различни от изпълнението на договора, за срока на действие на този договор и до 5 (пет) години след приключването му.

7.5. **ИЗПЪЛНИТЕЛЯТ** се задължава да не предоставя на трети физически или юридически лица получените от **ВЪЗЛОЖИТЕЛЯ** изходни данни и информация, без изричното писмено съгласие на **ВЪЗЛОЖИТЕЛЯ**, както и резултатите от извършената работа, за времето на действие на този договор и до 5 (пет) години след приключването му.

8. УПРАВЛЕНИЕ НА КАЧЕСТВОТО

8.1. **ИЗПЪЛНИТЕЛЯТ** е длъжен да изпълни възложената му дейност в съответствие с изискванията на собствената си система за управление на качеството с отчитане изискванията на **ВЪЗЛОЖИТЕЛЯ**.

8.2. При изискване в Техническата спецификация/Техническото задание на Програма за осигуряване на качеството (План по качеството) за изпълнение на дейността по договора и/или План за контрол на качеството, в срок от 15 работни дни след сключването на договора **ИЗПЪЛНИТЕЛЯТ** разработва документите по указания на "АЕЦ Козлодуй" ЕАД.

8.3. Всички документи, собственост на **ИЗПЪЛНИТЕЛЯ**, които са цитирани в Програмата или за осигуряване на качеството (Плана по качеството), могат да бъдат изискани при необходимост от **ВЪЗЛОЖИТЕЛЯ** за преглед и оценка, с оглед идентифициране на методиката и/или технологията, по която ще се извършват дейности.

8.4. Несъответствията по доставките и дейностите, предмет на договора се регистрират, идентифицират и управляват по реда за контрол на несъответствията, определен от “АЕЦ Козлодуй” ЕАД.

8.5. Програмите за осигуряване на качеството (Плановете по качеството) и Плановете за контрол на качеството се изготвят от **ИЗПЪЛНИТЕЛЯ**, съгласуват се от упълномощен персонал на “АЕЦ Козлодуй” ЕАД и се разпространяват преди стартиране на дейностите по договора.

9. ФИЗИЧЕСКА ЗАЩИТА, СИГУРНОСТ И ДОСТЪП ДО ЗАЩИТЕНАТА ЗОНА

9.1. **ВЪЗЛОЖИТЕЛЯТ** се задължава да осигури достъп на персонал на **ИЗПЪЛНИТЕЛЯ** при изпълнението на задълженията им по настоящия договор, съгласно “Инструкция за пропускателен режим в “АЕЦ Козлодуй” ЕАД, № УС.ФЗ.ИН.015.

9.2. **ИЗПЪЛНИТЕЛЯТ** трябва да изготви и предаде на **ВЪЗЛОЖИТЕЛЯ** необходимата документация за достъп на персонала по изпълнение на договора до защитената зона на “АЕЦ Козлодуй” ЕАД, съгласно инструкции №УС.ФЗ.ИН.015 и № ДБК.КД.ИН.028.

9.3. При неизпълнение на предходната точка от договора ще бъде отказан достъп на персонала на **ИЗПЪЛНИТЕЛЯ** в защитената зона на “АЕЦ Козлодуй” ЕАД.

9.4. Когато за изпълнение на задълженията по този договор **ИЗПЪЛНИТЕЛЯТ** ще използва транспортни средства, той се задължава при въвеждането им в защитената зона на “АЕЦ Козлодуй” ЕАД да представя Протокол за извършена проверка на конкретното МПС, с изричен запис в него, че то няма да бъде пряко или косвено източник на неправомерни действия, съгласно Наредба за осигуряване на физическата защита на ядрените съоръжения, ядрения материал и радиоактивните вещества.

9.5. Протокол за извършената проверка се оформя за всяко МПС, при всеки отделен случай и се подписва от Ръководителя или упълномощено за това длъжностно лице на **ИЗПЪЛНИТЕЛЯ** и водача на транспортното средство.

9.6. При неизпълнение на предходната точка от договора ще бъде отказан достъп на транспортните средства на **ИЗПЪЛНИТЕЛЯ** в защитената зона на “АЕЦ Козлодуй” ЕАД.

9.7. **ИЗПЪЛНИТЕЛЯТ** се задължава да обезпечи преминаване проверка за надеждност на персонала, който ще работи на площадката на “АЕЦ Козлодуй” ЕАД, съгласно чл.40, ал.1, т.2 от Правилника за прилагане на Закона за Държавна агенция “Национална сигурност”.

10. ЯДРЕНАТА БЕЗОПАСНОСТ И РАДИАЦИОННА ЗАЩИТА

10.1. За договори, които включват дейности, доставки или услуги, които имат отношение към ядрената безопасност, радиационната защита, аварийната готовност, качеството и/или физическата защита, се изисква от **ИЗПЪЛНИТЕЛЯ** да представи необходимите документи за проверка от Дирекция БиК на “АЕЦ Козлодуй” ЕАД в обем и срок, съгласно инструкция №ДБК.КД.ИН.028.

10.2. Договори, които имат отношение към ядрената безопасност, радиационната защита, аварийната готовност, качеството и/или физическата защита влизат в сила от момента на двустранното им подписване, а изпълнението на предмета на договора започва от датата на уведомяване на **ИЗПЪЛНИТЕЛЯ** за утвърден Протокол за проверка на документите от Дирекция БиК на “АЕЦ Козлодуй” ЕАД.

10.3. В случаите, когато дейността, предмет на конкретен договор с външна организация е свързана с реализацията на техническо решение, за което се изисква разрешение съгласно ЗБИЯЕ, изпълнението на дейностите по договора започва след издаване на разрешение за

техническото решение от АЯР. В случай, че АЯР изиска допълнителни документи, **ИЗПЪЛНИТЕЛЯТ** е длъжен да ги представи в посочените срокове.

10.4. Дейностите по конструкции, системи и компоненти (КСК), имащи отношение към безопасността се извършват спрямо писмени процедури, технологии и методологии.

10.5. **ИЗПЪЛНИТЕЛЯТ** се задължава да обезпечи запознаване на персонала, който ще работи на площадката на "АЕЦ Козлодуй" ЕАД, с общите изисквания за действия при авария в АЕЦ, да спазва процедурите при ликвидация на авария.

10.6. Персоналът на **ИЗПЪЛНИТЕЛЯ** и неговите подизпълнители, включително чуждестранни фирми, които изпълняват дейности в контролираната зона (КЗ) на площадката на "АЕЦ Козлодуй" ЕАД са длъжни да спазват изискванията на:

- "Инструкция за радиационна защита в "АЕЦ Козлодуй" ЕАД, ЕП-2", № 30.ОБ.00.РБ.01;

- "Инструкция по радиационна защита в ХОГ на "АЕЦ Козлодуй" ЕАД, № ХОГ.ИРЗ.01;

- "Инструкция по качество. Работа на външни организации при сключен договор", № ДБК.КД.ИН.028.

10.7. **ИЗПЪЛНИТЕЛЯТ** носи отговорност за безопасността на труда и дозовото натоварване на персонала, който командирова за работа в "АЕЦ Козлодуй" ЕАД за изпълнение на дейността по договора.

10.8. **ИЗПЪЛНИТЕЛЯТ** определя отговорно лице по радиационна защита в организацията със заповед.

10.9. При необходимост от извършване на дейности в КЗ задължително се извършва измерване на цялостната активност на персонала на **ИЗПЪЛНИТЕЛЯ**, включително за лица, работещи по граждански договор и представители на чуждестранни организации, преди започване и след завършване на работата по съответния договор на ВО.

10.10. За работа в КЗ, **ВЪЗЛОЖИТЕЛЯТ** осигурява на **ИЗПЪЛНИТЕЛЯ** за своя сметка специално работно облекло, лични предпазни средства, дозиметричен контрол и др. съгласно изискванията на Наредба № 32 от 07.11.2005 г. за условията и реда за извършване на индивидуален дозиметричен контрол на лицата, работещи с източници на йонизиращи лъчения.

10.11. **ВЪЗЛОЖИТЕЛЯТ** информира периодично **ИЗПЪЛНИТЕЛЯ** за полученото дозово натоварване на персонала, съгласно чл. 122, ал. 3 на Наредба за радиационна защита при дейности с източници на йонизиращи лъчения. **ИЗПЪЛНИТЕЛЯТ** предоставя данни за дозовото натоварване на персонала си преди първоначалното допускане до работа.

10.12. **ВЪЗЛОЖИТЕЛЯТ**, в качеството си на експлоатиращ ядрена инсталация е отговорен за ядрена вреда, в съответствие с член II от Виенската конвенция за гражданска отговорност за ядрена вреда.

10.13. Отговорността за ядрена вреда на експлоатиращия ядрена инсталация е абсолютна съгласно Виенската конвенция за гражданска отговорност за ядрена вреда.

11. БЕЗОПАСНОСТ НА ТРУДА И ЗДРАВΟΣЛОВНИ УСЛОВИЯ НА ТРУД

11.1. От гледна точка на техническата безопасност, персоналът на **ИЗПЪЛНИТЕЛЯ** и неговите подизпълнители, включително чуждестранни фирми, условно се приравнява (с изключение на правото за издаване на наряди и допускане до работа) към персонала на "АЕЦ Козлодуй" ЕАД и е длъжен да спазва изискванията на:

- „Правилник за безопасност при работа в неелектрически уредби на електрически и топлофикационни централи и по топлопреносни мрежи и хидротехнически съоръжения”;

- „Правилник за безопасност и здраве при работа в електрически уредби на електрически и топлофикационни централи и по електрически мрежи”.

11.2. **ИЗПЪЛНИТЕЛЯТ** определя отговорно лице по безопасност на труда в организацията със заповед.

11.3. За договори, към изпълнението на които са поставени изисквания за подписване на Протокол за оценка на риска и/или споразумителен протокол за осигуряване на здравословни и безопасни условия на труд, приложения №3 и №3-1 на инструкция № ДБК.КД.ИН.028, се изисква от **ИЗПЪЛНИТЕЛЯ** да представи в Дирекция БИК на “АЕЦ Козлодуй” ЕАД тези документи след подписването на договора.

11.4. **ВЪЗЛОЖИТЕЛЯТ** се задължава да осигури фронт за работа съобразно съответните условия за непрекъснат или спрян производствен процес, като обезопаси съоръженията съгласно действащите правилници в АЕЦ и открие наряди за допуск до работа.

11.5. Издаването на наряди за работа, допускане до работа, контрол на дейността на ВО, относно изискванията на техническата документация, закриване на нарядите и приемане на работното място, контрола и отчитане на дозовото натоварване на персонала и др. се извършват според определения ред в съответното структурно звено, по чието оборудване/на чиято територия се работи.

11.6. **ВЪЗЛОЖИТЕЛЯТ** се задължава да осигури инструктиране на външния персонал, според изискванията на Наредба № РД-07-2 от 16.12.2009 г. за условията и реда за провеждането на периодично обучение и инструктаж на работниците и служителите по правилата за осигуряване на здравословни и безопасни условия на труд по цитираните в т.11.1 Правилници и в съответствие с мястото и конкретните условия на работа, която групата или част от нея ще извършва.

11.7. **ИЗПЪЛНИТЕЛЯТ** се задължава да обезпечи обучение и изпити на персонала, който ще работи на площадката на “АЕЦ Козлодуй” ЕАД, по “Въведение в АЕЦ” и “Радиационна защита” в УТЦ на “АЕЦ Козлодуй” ЕАД и съгласно Наредба за условията и реда за придобиване на професионална квалификация и за реда за издаване на лицензии за специализирано обучение и на удостоверения за правоспособност за използване на ядрената енергия.

11.8. **ИЗПЪЛНИТЕЛЯТ** се задължава да спазва всички ограничения и забрани, за изпращане и допускане до работа на лица и бригади, които са предвидени в правилниците по безопасност на труда. Да извърши правилен подбор при съставяне списъка на ръководния и изпълнителски персонал, който ще изпълнява работата по сключения договор, по отношение на професионална квалификация и тази по безопасността на труда.

11.9. **ВЪЗЛОЖИТЕЛЯТ** се задължава да определи длъжностното лице (или лица), които да приемат външния персонал на **ИЗПЪЛНИТЕЛЯ**, да изискат и извършат проверка на всички предвидени в правилниците документи, включително и удостоверенията за притежаване квалификационна група по безопасност на труда.

11.10. Отговорният ръководител и (или) изпълнителят на работа приемат всяко работно място от допускащия, като проверяват изпълнението на техническите мероприятия за обезопасяване, както и тяхната дейност.

11.11. Ръководителите на **ИЗПЪЛНИТЕЛЯ** постоянно упражняват контрол за спазване на правилниците по безопасност на труда от членовете на групата и предприемат мерки за отстраняване на нарушенията.

11.12. **ИЗПЪЛНИТЕЛЯТ** се задължава да уведомява писмено **ВЪЗЛОЖИТЕЛЯ** за предприетите мерки по дадени от него предложения-искания за санкциониране на лица, допуснали нарушения по изискванията на безопасността на труда.

11.13. **ИЗПЪЛНИТЕЛЯТ** се задължава да изпълнява писмените разпореждания на упълномощените длъжностни лица от **ВЪЗЛОЖИТЕЛЯ** при констатирани нарушения на технологичната дисциплина и правилата за безопасна работа.

11.14. В случай на трудова злополука с лице наето от **ИЗПЪЛНИТЕЛЯ**, ръководителят на групата уведомява ръководството на фирмата – **ИЗПЪЛНИТЕЛ** и сектор “Техническа безопасност” на “АЕЦ Козлодуй” ЕАД, след което предприема мерки и оказва съдействие на компетентните органи, за изясняване на обстоятелствата и причините за злополуката.

11.15. **ИЗПЪЛНИТЕЛЯТ** се задължава да спазва приложимите нормативни документи и действащите в “АЕЦ Козлодуй” ЕАД изисквания по отношение на ЗБУТ, пожарна

безопасност и аварийна готовност.

11.16. **ИЗПЪЛНИТЕЛЯТ** се задължава да спазва законовите изисквания за опазване на околната среда по време на строителството и след приключването му, в гаранционния срок.

11.17. **ИЗПЪЛНИТЕЛЯТ** осигурява здравословни и безопасни условия на труд, съгласно изискванията на нормативните документи по безопасност на труда.

11.18. При необходимост **ИЗПЪЛНИТЕЛЯТ** организира изпълнението на ремонтните дейности при непрекъснат режим на работа, с цел спазване срока на ремонта на съответния блок или друга технологична необходимост.

11.19. **ИЗПЪЛНИТЕЛЯТ** осигурява спазване на Наредба № 2 от 22.03.2004 г. за минималните изисквания за здравословни и безопасни условия на труд при извършване на строителни и монтажни работи на територията на обектите на "АЕЦ Козлодуй" ЕАД.

11.20. Всички санкции, наложени от компетентните органи за нарушенията или за щети нанесени от лица, наети от **ИЗПЪЛНИТЕЛЯ** (включително подизпълнителите му) са за сметка на **ИЗПЪЛНИТЕЛЯ**.

12. ПОЖАРНА БЕЗОПАСНОСТ

12.1. При изпълнение на огневи работи Ръководителят и персонала на ВО изпълняващ дейности по договор с "АЕЦ Козлодуй" ЕАД, е задължен да спазва изискванията на нормативно-техническите документи по пожарна безопасност:

- Наредба № 8121з-647 от 01.10.2014 г. за правилата и нормите за пожарна безопасност при експлоатация на обектите;

- "Правила за пожарна безопасност на "АЕЦ Козлодуй" ЕАД, № ДОД.ПБ.ПБ.307.

12.2. При изпълнение на огневи работи, **ИЗПЪЛНИТЕЛЯТ** подготвя Списък на лицата, имащи право да бъдат ръководители на огневи работи.

13. ОПАЗВАНЕ НА ОКОЛНАТА СРЕДА

13.1. **ИЗПЪЛНИТЕЛЯТ** е длъжен да спазва изискванията за опазване на околната среда по време на изпълнението на предмета на договора и след приключването му, съобразно Закона за опазване на околната среда и всички приложими подзаконови нормативни и вътрешни документи на **ВЪЗЛОЖИТЕЛЯ**.

13.2. **ИЗПЪЛНИТЕЛЯТ** се задължава да изпълни задълженията си по чл. 14 от Закона за управление на отпадъците и всички приложими подзаконови нормативни и вътрешни документи на **ВЪЗЛОЖИТЕЛЯ**, включително, но не ограничени до Наредба за излязлото от употреба електрическо и електронно оборудване, Наредба за батерии и акумулатори и за негодни за употреба батерии и акумулатори, Наредба за изискванията за третиране на излезли от употреба гуми, Наредба за опаковките и отпадъците от опаковки.

13.3. В случай, че **ИЗПЪЛНИТЕЛЯТ** не заплаща продуктова такса по чл. 59 от Закона за управление на отпадъците той се задължава без заплащане от страна на **ВЪЗЛОЖИТЕЛЯ**, да приеме обратно излезлите от употреба лампи (ИУЛ), негодните за употреба портативни акумулаторни батерии (ПАБ), излезлите от употреба гуми (ИУГ), отпадъчните опаковки от доставените материали и да организира тяхното последващо безопасно третиране.

13.4. **ИЗПЪЛНИТЕЛЯТ** изготвя и **ВЪЗЛОЖИТЕЛЯТ** съгласува план за организиране на дейността по събиране и извозване на ИУЛ, ПАБ, ИУГ, отпадъчни опаковки, в съответствие с действащите разпоредби за третиране и транспортиране на съответните продукти. В случай, че **ВЪЗЛОЖИТЕЛЯТ** счете, че планът предложен от **ИЗПЪЛНИТЕЛЯ** не отговаря на нормативните изисквания и има забележки по него, то **ИЗПЪЛНИТЕЛЯТ** е длъжен да вземе предвид забележките на **ВЪЗЛОЖИТЕЛЯ**.

13.5. При изпълнение на дейности, които засягат зелените площи и/или дълготрайната растителност на площадката на "АЕЦ Козлодуй" ЕАД, **ИЗПЪЛНИТЕЛЯТ** е длъжен за своя

сметка да възстанови тревните площи и насажденията, съгласувано със съответните отговорни звена на **ВЪЗЛОЖИТЕЛЯ**.

13.6. **ИЗПЪЛНИТЕЛЯТ** е длъжен да предприеме всички необходими мерки за недопускане на замърсяване на околната среда при изпълнение на дейностите по договора.

13.7. При възникване на аварийни ситуации и събития, създаващи предпоставки за замърсяване на околната среда и възникване на екологични щети **ИЗПЪЛНИТЕЛЯТ** е длъжен да уведоми Ръководството на "АЕЦ Козлодуй" ЕАД и за своя сметка да предприеме необходимите превантивни и оздравителни мерки в съответствие със Закона за отговорността за предотвратяване и отстраняване на екологични щети.

14. ОДИТИ, ИНСПЕКЦИИ И ПРОВЕРКИ

14.1. **ВЪЗЛОЖИТЕЛЯТ** има право да осъществява контрол по изпълнението на този договор, стига да не възпрепятства работата на **ИЗПЪЛНИТЕЛЯ** и да не нарушава оперативната му самостоятелност.

14.2. **ИЗПЪЛНИТЕЛЯТ** се задължава да допусне и окаже съдействие на упълномощени представители на **ВЪЗЛОЖИТЕЛЯ** за извършване на одит по качеството по реда на утвърдени правила на **ВЪЗЛОЖИТЕЛЯ**. Иницирането на одит може да стане по искане на **ВЪЗЛОЖИТЕЛЯ** и писмено известяване на **ИЗПЪЛНИТЕЛЯ**.

14.3. **ВЪЗЛОЖИТЕЛЯТ** носи отговорност за неразпространение на информацията, станала достъпна по време на извършване на одита.

14.4. **ИЗПЪЛНИТЕЛЯТ** се задължава да предостави достъп до строителни и монтажни площадки, документация и персонал на лицата, упълномощени от **ВЪЗЛОЖИТЕЛЯ** да изпълняват контрол и инспекции.

14.5. **ИЗПЪЛНИТЕЛЯТ** е длъжен да позволи на **ВЪЗЛОЖИТЕЛЯ** или на посочено от **ВЪЗЛОЖИТЕЛЯ** лице, да прави проверки на отчетната документация, съставена при изпълнение на договора, включително и да се правят копия на документите.

14.6. При необходимост **ВЪЗЛОЖИТЕЛЯТ** има право да извърши одит по качеството и на подизпълнителите, участващи в изпълнението на договора, като **ИЗПЪЛНИТЕЛЯТ** и подизпълнителите се задължават да оказват максимално съдействие и да предоставят достъп до строителни и монтажни площадки, документация и персонал на лицата, упълномощени от **ВЪЗЛОЖИТЕЛЯ** да изпълняват контрол и инспекции.

15. СРОК ЗА ИЗПЪЛНЕНИЕ

15.1. Когато по обективни причини от производствен или друг характер, произтичащи от естеството и спецификата на основния предмет на дейност на **ВЪЗЛОЖИТЕЛЯ**, той не е в състояние да осигури условия за изпълнение на предмета на договора, изпълнението спира до отпадане на съответните причини за това, като **ВЪЗЛОЖИТЕЛЯТ** може да удължи срока на договора с периода на забавата.

16. НЕУСТОЙКИ

16.1. В случай на неспазване на сроковете по раздел 3 от основния договор **ИЗПЪЛНИТЕЛЯТ** дължи неустойка в размер на 0.5% (половин процент) върху стойността на забавеното изпълнение за всеки ден закъснение, но не повече от 10% (десет процента) от стойността на дължимото плащане.

16.2. В случай на забавено плащане по раздел 2 от основния договор **ВЪЗЛОЖИТЕЛЯТ** заплаща неустойка в размер на 0.5% (половин процент) върху стойността на забавеното плащане за всеки ден закъснение, но не повече от 10% (десет процента) от стойността на дължимото плащане.

16.3. При виновно неизпълнение на задълженията по договора, с изключение на случаите по т.16.1. и 16.2, неизправната страна дължи на изправната неустойка в размер на 10% (десет процента) върху стойността на договора.

16.4. За действително претърпени вреди в размер по-голям от размера на уговорените неустойки, заинтересованата страна може да търси обезщетение в пълен размер по общия гражданскоправен ред.

16.5. За всяко констатирано от **ВЪЗЛОЖИТЕЛЯ** нарушение на разпоредбите на раздел 11 и 12 от Общите условия на договора, както и на инструкции, правилници, получен инструктаж за работа в “АЕЦ Козлодуй” ЕАД и поддържане на чистотата на работната площадка от страна на наети лица от **ИЗПЪЛНИТЕЛЯ**, последният заплаща на **ВЪЗЛОЖИТЕЛЯ** неустойка в размер на 200 лв. за всяко лице, за всяко нарушение. Неустойките се налагат при наличие на протокол от звено “Контрол на производствената дейност” или от длъжностни лица по техническа безопасност на **ВЪЗЛОЖИТЕЛЯ**.

16.6. При три или повече нарушения по т. 16.5, **ВЪЗЛОЖИТЕЛЯТ** може да наложи на **ИЗПЪЛНИТЕЛЯ** санкция, в размер на 5 % (пет процента) от стойността на договора.

17. ПРЕКРАТЯВАНЕ И РАЗВАЛЯНЕ НА ДОГОВОРА

17.1. Двете страни имат право да прекратят договора по взаимно съгласие изразено в двустранен протокол.

17.2. Всяка от страните може да поиска прекратяване на договора с 30 (тридесет) дневно писмено предизвестие, отправено до другата страна.

17.3. Договорът може да бъде прекратен по искане на всяка от двете страни при настъпване на обстоятелства по Раздел 18 от Общите условия на договора. В този случай страните подписват двустранен протокол за оформяне на отношенията между тях.

17.4. Договорът може да бъде развален чрез 15 (петнадесет) дневно писмено предизвестие от изправната страна до неизправната в случай на неизпълнение на поетите с договора задължения.

17.5. **ВЪЗЛОЖИТЕЛЯТ** може да прекрати договора, ако в резултат на непредвидени обстоятелства, не е в състояние да изпълни своите задължения. В тези случаи **ВЪЗЛОЖИТЕЛЯТ** заплаща на **ИЗПЪЛНИТЕЛЯ** действително изпълнените и приети дейности по договора, без да дължи обезщетение за претърпени вреди и/или пропуснати ползи.

17.6. **ВЪЗЛОЖИТЕЛЯТ** може да развали договора и да поиска заплащане на неустойка по т.16.1, но не повече от сумата определена в раздел 2 на договора, в случай че **ИЗПЪЛНИТЕЛЯТ** не започне работа по договора повече от 30 дни след датата за начало на изпълнението.

17.7. При отказ за издаване на протокол за проверка на документите от Дирекция “Б и К” двете страни не си дължат обезщетения и неустойки и договора се прекратява.

18. НЕПРЕОДОЛИМА СИЛА

18.1. В случай, че някоя от страните не може да изпълни задълженията си по този договор поради непредвидено или непредотвратимо събитие от извънреден характер възникнало след сключване на договора, което препятства неговото изпълнение, тя е длъжна в 3-дневен срок писмено да уведоми другата страна за това. Това събитие следва да бъде потвърдено от компетентните органи на държавата, в която е възникнало събитието, в противен случай страната не може да се позове на непреодолима сила.

18.2. Докато трае непреодолимата сила, изпълнението на задълженията и свързаните с тях насрещни задължения се спира и срокът на договора се удължава с времето, през което е била налице непреодолимата сила.

18.3. Когато непреодолимата сила продължи повече от 30 (тридесет) дни, всяка от страните може да поиска договора да бъде прекратен.

19. РЕД ЗА РЕШАВАНЕ НА СПОРОВЕТЕ

19.1. Всички спорни въпроси, произлизащи от настоящия договор или при изпълнението му, ще се решават чрез преговори между двете страни. В случай, че спорните въпроси не могат да бъдат решени чрез преговори, същите ще бъдат решавани съгласно Българското законодателство (ЗОП, ЗЗД, ТЗ, ГПК и др.)

19.2. В случай на спор между страните при тълкуването на настоящия договор, трябва да се спазва следния ред на приоритет на документите:

- Договорът, подписан от страните;
- Общи условия на договора;
- Техническа оферта на **ИЗПЪЛНИТЕЛЯ**
- Техническо задание /техническа спецификация на **ВЪЗЛОЖИТЕЛЯ**;
- Предлагана цена.

20. ОТГОВОРНО ЛИЦЕ ОТ СТРАНА НА ВЪЗЛОЖИТЕЛЯ

20.1. **ВЪЗЛОЖИТЕЛЯТ** е длъжен да определи отговорно лице по изпълнението на договора. Отговорното лице представя **ВЪЗЛОЖИТЕЛЯ** и организира работата по договора от страна на **ВЪЗЛОЖИТЕЛЯ**.

20.2. **ВЪЗЛОЖИТЕЛЯТ** има право да смени отговорното лице по всяко време на изпълнение на договора. **ИЗПЪЛНИТЕЛЯТ** се уведомява писмено за предприетата промяна.

21. ОТГОВОРНО ЛИЦЕ ОТ СТРАНА НА ИЗПЪЛНИТЕЛЯ

21.1. **ИЗПЪЛНИТЕЛЯТ** е длъжен да определи отговорно лице по изпълнението на договора. Отговорното лице представя **ИЗПЪЛНИТЕЛЯ** и организира работата по договора от страна на **ИЗПЪЛНИТЕЛЯ**.

21.2. **ИЗПЪЛНИТЕЛЯТ** има право да смени отговорното лице по всяко време на изпълнение на договора. **ВЪЗЛОЖИТЕЛЯТ** се уведомява писмено за предприетата промяна.

22. КОМУНИКАЦИЯ МЕЖДУ СТРАНИТЕ

22.1. Комуникацията между страните се води само между определените отговорни лица чрез референта по договора. Когато дадено съобщение трябва да достигне до друго лице, участващо в изпълнението от страна на **ВЪЗЛОЖИТЕЛЯ** или от страна на **ИЗПЪЛНИТЕЛЯ**, това се осъществява чрез отговорните лица по договора.

22.2. Всички съобщения, предизвестия и нареждания, свързани с изпълнението на договора и разменяни между **ВЪЗЛОЖИТЕЛЯ** и **ИЗПЪЛНИТЕЛЯ** са валидни, когато са изпратени в писмена форма – лично, чрез електронна поща, телефакс или куриер, срещу потвърждение от приемащата страна.

22.3. Валидните адреси, факс номера и електронна поща на страните се посочват в договора. В случай, че това не е посочено в договора, за валидни адрес и факс номер на **ВЪЗЛОЖИТЕЛЯ** се считат, посочените в документацията за участие в процедурата за възлагане на обществена поръчка, а на **ИЗПЪЛНИТЕЛЯ** – посочените в неговата оферта.

22.4. Между страните се допуска неформална комуникация по телефона с оглед улесняване на работата. Неформалната комуникация няма юридическа стойност и не се счита за официално приета.

22.5. Комуникацията с чуждестранни **ИЗПЪЛНИТЕЛИ** се осъществява на български език. Осигуряването на превод на документите на български език е за сметка на **ИЗПЪЛНИТЕЛЯ**.

22.6. Всяка от страните има право да изиска първоначална среща при стартиране на договора с цел уточняване на изискванията към изпълнение на договора, целите на **ВЪЗЛОЖИТЕЛЯ**, критериите за оценка на изпълнението на договора и планиране, изпълнение и производство, които трябва да извърши **ИЗПЪЛНИТЕЛЯ**.

22.7. Когато в хода на изпълнение на работата по договора възникнат обстоятелства, изискващи съставянето на двустранно подписан констативен протокол, заинтересованата страна отправя до другата мотивирана покана с обозначено място, дата и час на срещата. Уведомената страна е длъжна да отговори в три дневен срок след уведомяването (за дата на уведомяването се счита датата на входящия номер).

23. ЕЗИК НА ДОГОВОРА

23.1. Договорът с местни **ИЗПЪЛНИТЕЛИ** се съставя и подписва на български език в 2 еднообразни екземпляра.

23.2. С чуждестранни изпълнители, договора се подписва на български език и на друг език, ако това е упоменато в договора. При противоречие на текстовете на различните езици, валиден е българският текст, освен ако не е определено друго в договора.

ИЗПЪЛНИТЕЛ:

.....
гр.....
ул.
тел/факс:
E-mail:
ЕИК:
ИН по ЗДДС: BG

ИЗПЪЛНИТЕЛ:

.....
.....

ВЪЗЛОЖИТЕЛ:

“АЕЦ Козлодуй” ЕАД
3321 Козлодуй
БЪЛГАРИЯ
тел/факс: 0973/73530; 0973/76027
E-mail: commercial@npp.bg
ЕИК: 106513772
ИН по ЗДДС: BG 106513772

ВЪЗЛОЖИТЕЛ:

.....
.....