

ДОГОВОР

№. 180000005.....

Днес, 15.01.2018 год., в гр. Козлодуй между:

"АЕЦ Козлодуй" ЕАД, гр. Козлодуй, вписано в търговския регистър към Агенция по вписванията с ЕИК 106513772, представлявано от Иван Тодоров Андреев – Изпълнителен Директор на дружеството, наричано по-нататък в Договора **ВЪЗЛОЖИТЕЛ**, от една страна, и

"Солти" ЕООД, гр. София, вписано в търговския регистър към Агенция по вписванията с ЕИК 121828070, представлявано от Стоянка Великова Полименова - Стойкова – Управител, наричано по-нататък в Договора **ИЗПЪЛНИТЕЛ**, от друга страна и на основание чл. 183 от Закона за обществените поръчки и във връзка с Решение № АД-3838/14.12.2017 г. на Изпълнителния директор на "АЕЦ Козлодуй" ЕАД за класиране на офертата и определяне на изпълнител на обществената поръчка с предмет: "Доставка на противопожарно оборудване", се сключи настоящият Договор за следното:

1. ПРЕДМЕТ НА ДОГОВОРА

1.1. **ВЪЗЛОЖИТЕЛЯТ** възлага и заплаща, а **ИЗПЪЛНИТЕЛЯТ** приема да извърши доставка на противопожарно оборудване,

- Обособена позиция № 1 - Носими пожарогасители
- Обособена позиция № 2 - Резервни части за пожарогасители
- Обособена позиция № 3 - Оборудване за пожарогасене
- Обособена позиция № 7 - Пожарогасителни прахове
- Обособена позиция № 8 - Противопожарни шкафове,

наричани за краткост "стока", в обем, номенклатура, технически данни и единични цени, съгласно Приложение № 2 – Техническа спецификация №17.ОДО.ТСП.525 на **ВЪЗЛОЖИТЕЛЯ**, Приложение № 3 – Техническо предложение на **ИЗПЪЛНИТЕЛЯ** и Приложение № 4 – Ценово предложение на **ИЗПЪЛНИТЕЛЯ** - неразделна част от настоящия договор.

2. ЦЕНА И НАЧИН НА ПЛАЩАНЕ

2.1. Цената на настоящия договор е в размер на 34 387.60 лева (тридесет и четири хиляди триста осемдесет и седем лева, и 60 ст.) без ДДС при условие на доставка DDP АЕЦ Козлодуй, съгласно INCOTERMS 2016.

2.2. Цената е окончателна и валидна до пълното изпълнение на договора.

2.3. **ВЪЗЛОЖИТЕЛЯТ** заплаща цената по т. 2.1. чрез банков превод в срок до 30 календарни дни от приемане на доставката, срещу представени оригинална фактура, приемно-предавателен протокол и протокол за извършен входящ контрол без забележки.

2.4. Плащанията по настоящия договор ще бъдат извършвани чрез банков превод в полза на **ИЗПЪЛНИТЕЛЯ** по посочените във фактурата банкови реквизити.

3. СРОК ЗА ИЗПЪЛНЕНИЕ НА ДОГОВОРА

3.1. Доставката на стоката по настоящия договор ще бъде извършена в срок до 30 (тридесет) календарни дни, считано от датата на подписване на договора.

3.2. **ИЗПЪЛНИТЕЛЯТ** има право на предсрочно изпълнение на предмета на договора, след предварително съгласуване с **ВЪЗЛОЖИТЕЛЯ**, при което стойността му ще остане непроменена.

4. ПРЕДАВАНЕ НА СТОКАТА.

ПРЕМИНАВАНЕ НА СОБСТВЕНОСТТА И РИСКА. ТРАНСПОРТИРАНЕ.

4.1. При предаване на стоката страните подписват приемно - предавателен протокол, който ги обвързва относно факта на предаването.

4.2. Собствеността и рискът от погиването и повреждането на стоката преминават върху **ВЪЗЛОЖИТЕЛЯ** в момента на подписването на протокол за извършен входящ контрол без забележки.

4.3. **ИЗПЪЛНИТЕЛЯТ** транспортира стоката до склад "АЕЦ Козлодуй" ЕАД на свои разноси и риск.

4.4. Известие за готовност за експедиране трябва да бъде изпратено до "АЕЦ Козлодуй" ЕАД на факс 0973/7-20-47 или e-mail: commercial@npp.bg, най-малко 3 (три) работни дни преди датата на експедиция на стоката.

4.5. Съпроводителната документация на експедираната стока трябва да съдържа:

Съпроводителна документация за 1-ва обособена позиция - Носими пожарогасители:

1. Списък на пожарогасителите по марка и модел с описани идентификационни номера.
2. Гаранционни карти/паспорти.
3. Инструкция за употреба и техническо обслужване на пожарогасителите.
4. Декларация, че пожарогасителите са произведени максимално 6 месеца преди датата на доставка и са преминали годишна техническа проверка, съгласно изискванията на БДС ISO 11602-2, от търговци притежаващи изискването се от Наредба № 81213-531/2014 г. разрешително за извършване на дейността.
5. ЕО декларация на производителя за съответствие с хармонизиран стандарт БДС EN 3-7:2004+A1:2007, БДС EN 3-8:2007 и БДС EN 3-9:2007 въз основа на протокол/и от първоначално изпитване на типа пожарогасители.

Забележка: Изискваният документ по т.5 може да бъде заменен с декларация съгласно Наредба № 81213-906/2015, от производителя или упълномощен представител, удостоверяваща съответствието на конкретната партида пожарогасителен агент по марка и модел, с изискванията за гасителна ефективност с посочени номер и дата на валидно разрешение за гасителна ефективност издадено от ГДПБЗН-МВР.

Съпроводителна документация за 2-ра обособена позиция - Резервни части за пожарогасители:

1. ЕО Декларация за съответствие, съгласно Закона за техническите изисквания към продуктите, съставена и подписана от производителя или от упълномощен от него представител.

Съпроводителна документация за 3-та обособена позиция - Оборудване за пожарогасене:

1. ЕО Декларация за съответствие, съгласно Закона за техническите изисквания към продуктите, съставена и подписана от производителя или от упълномощен от него представител.
2. Протоколи от извършени хидравлични изпитания на шланговете.

Съпроводителна документация за 7-ма обособена позиция - Пожарогасителни прахове:

1. Декларация съгласно Наредба №81213-906/2015г от производителя или упълномощен представител, удостоверяваща съответствието на конкретната партида пожарогасителен агент

по марка и модел, с изискванията за гасителна ефективност с посочени номер и дата на валидно разрешение за гасителна ефективност издадено от ГДПБЗН-МВР. Декларацията да е подкрепена с протокол от изпитания, въз основа на който на продукта за пожарогасене е издадено удостоверение от ГДПБЗН-МВР за гасителна ефективност.

ИЛИ

ЕО-Декларация за съответствие, издадена от производителя за съответствие с хармонизиран стандарт БДС EN 615: Защита срещу пожар. Пожарогасителни вещества. Изисквания за прахове (без прахове за пожари клас D) (в съответствие с изискванията на Наредба №8121з-906/2015). ЕО-Декларацията да бъде подкрепена със сертификат за съответствие с БДС EN 615 и протокол от изпитания, въз основа на който се удостоверява съответствието с посочения стандарт.

2. Документ от производителя указващ срока на годност на доставяната пожарогасителна прах.

3. Сертификат за качество или лабораторен анализ отразяващ физикохимичните свойства на продукта за дадената партида, както е записано в БДС EN 615.

4. Валиден договор между доставчика на пожарогасителната прах и акредитиран орган за извършване на изпитване на пожарогасителни прахове и прахови смеси, за издаване на документ с резултати за физико-химичните характеристики на доставяната стока.

4. Информационен лист за безопасност.

Забележка: Огнегасителният прах ще бъде приет в АЕЦ Козлодуй след провеждане на общ и специализиран входящ контрол.

На огнегасителния прах ще бъде извършен общ входящ контрол от възложителя в присъствието на изпълнителя или упълномощено от него лице, при който се проверяват отсъствието на явни недостатъци, комплектността на стоката и наличието на всички необходими документи. При констатиране на видими дефекти, несъответствия или липси на придружителни документи, възложителят не приема стоката.

В случай, че изпълнителят не осигури свой представител при провеждане на общия входящ контрол се счита, че същият приема всички констатации на възложителя, вписани в протокол за проведен входящ контрол.

Специализиран входящ контрол ще представлява контролен анализ за установяване на физико-химичните характеристики на огнегасителния прах. За нуждите на контролния анализ изпълнителят ще вземе проба(и) от доставената стока в присъствие на възложителя. Пробите се предават в присъствие на възложителя на акредитиран орган за извършване на изпитване на пожарогасителни прахове и прахови смеси, за което ще бъде издаден документ с резултати за физико-химичните характеристики. При констатирани несъответствия на физико-химичните характеристики от специализирания входящ контрол с декларираните от изпълнителя показатели на етап оферта и доставка, възложителят не приема стоката.

Съпроводителна документация за 8-ма обособена позиция - Противопожарни шкафове:

1. Декларация за произход/ Сертификат за произход
2. Декларация за съответствие/ Сертификат за съответствие
3. Чертеж на таблата.

4.6. **ИЗПЪЛНИТЕЛЯТ** е длъжен да представи съпроводителната документация на стоката на български език или с превод на български език.

4.7. За дата на доставка се счита датата на подписване на приемно-предавателния протокол, а за дата на приемане на доставката от **ВЪЗЛОЖИТЕЛЯ** се счита датата на подписан протокол за входящ контрол без забележки.

4.8. При получаване на стоки (материали, оборудване и др.), които не са комплектовани с необходимата съпроводителна документация съгласно т. 4.5 или некомплектована доставка, на **ИЗПЪЛНИТЕЛЯ** се дава срок до 5 (пет) работни дни за отстраняване на несъответствията.

4.9. В случай на забава с отстраняването на забележките повече от определения съгласно т. 4.8 срок, като по този начин **ИЗПЪЛНИТЕЛЯТ** възпрепятства приемането на стоката и оформяне на Протокол за проведен входящ контрол без забележки, в зависимост от заетата складова площ се фактурира наем за съответния тип складови площи, по следните единични цени:

- За закрити, отопляеми складови площи - 2.00 лв./ден за кв. м. без ДДС;
- За закрити, неотопляеми складови площи - 1.50 лв. /ден за кв. м. без ДДС;
- За открити, неотопляеми складови площи - 1.00 лв. /ден за кв. м. без ДДС.

4.10. За периода на отговорно пазене на стоките (до приемането им по реда на т. 4.7) се изготвя констативен протокол (стр.4 от протокола за входящ контрол), в който се описват всички данни, включително типа и размера на заетата складова площ. Протоколът се изготвя и подписва от комисията за провеждане на вх. контрол.

4.11. На основание изготвения констативен протокол **ВЪЗЛОЖИТЕЛЯТ** издава фактура за дължимия наем. Сумата може да бъде прихваната от задължението за плащане на приетата доставка. Сумата също може да бъде заплатена от **ИЗПЪЛНИТЕЛЯ** в брой на каса или чрез банков превод по сметка на **ВЪЗЛОЖИТЕЛЯ**.

5. КАЧЕСТВО, ГАРАНЦИИ И РЕКЛАМАЦИИ

5.1. Стоките, предмет на настоящия договор, ще бъдат доставени с качество, отговарящо на стандартите, приложимите нормативни документи и условията на настоящия договор, и потвърдено със сертификат/декларация за съответствие.

5.2. На стоката, предмет на настоящият договор, ще бъде извършен входящ контрол от **ВЪЗЛОЖИТЕЛЯ** в присъствието на **ИЗПЪЛНИТЕЛЯ** или упълномощено от него лице, при който се проверяват комплектността на стоката и наличието на всички необходими документи. При констатиране на видими дефекти или несъответствия на стоката с приложените документи, **ВЪЗЛОЖИТЕЛЯТ** не приема стоката. В случай, че **ИЗПЪЛНИТЕЛЯТ** не осигури свой представител при провеждането на входящия контрол, се счита че същият приема всички констатации вписани в протокола от представителите на **ВЪЗЛОЖИТЕЛЯ**.

5.3. За стоките, предмет на настоящия договор, се установява гаранционен срок съгласно Приложение № 3 – Техническо предложение на **ИЗПЪЛНИТЕЛЯ**.

5.4. Ако в рамките на гаранционния срок се установят дефекти, **ИЗПЪЛНИТЕЛЯТ** ги отстранява със свои сили и за своя сметка. Отстраняването на дефектите трябва да се извърши в срок от 5 /пет/ дни от датата на писмената reklamация на **ВЪЗЛОЖИТЕЛЯ**.

5.5. Ако се установи, че дефектът не може да бъде отстранен, **ИЗПЪЛНИТЕЛЯТ** доставя нови стоки за своя сметка в срок от 7 /седем/ дни. Върху новодоставената стока се установява нов гаранционен срок, равен на този от т.5.3.

5.6. Рекламации за появили се дефекти трябва да се извършат не по-късно от 30 /тридесет/ дни от датата на изтичане на гаранционния срок /т. 5.3./.

5.7. Рекламациите се оформят в писмен вид и трябва да съдържат описание на появилия се дефект, както и всички изисквания на **ВЪЗЛОЖИТЕЛЯ**, след удовлетворяване на които reklamацията се счита за уредена.

6. ЗАКЛЮЧИТЕЛНИ РАЗПОРЕДБИ

6.1. Договорът влиза в сила от момента на двустранното му подписване.

6.2. **ИЗПЪЛНИТЕЛЯТ** не следва да представя гаранция за изпълнение, съгласно раздел 2 на Приложение № 1 - Общи условия на договора.

6.3. Неразделна част от настоящия договор са следните приложения:

Приложение № 1 – Общи условия на договора;

Приложение № 2 – Техническа спецификация № 17.ОДО.ТСП.525;

Приложение № 3 – Техническо предложение на **ИЗПЪЛНИТЕЛЯ**;

Приложение № 4 – Ценово предложение на **ИЗПЪЛНИТЕЛЯ**.

6.4. Отговорно лице по изпълнението на настоящия договор от страна на **ВЪЗЛОЖИТЕЛЯ** е Красимир Костов – Ръководител сектор “Пасивни мерки за ППЗ и съоръжения за първоначално пожарогасене”, тел.: 0973/72514.

6.5. Отговорно лице по изпълнението на настоящия договор от страна на **ИЗПЪЛНИТЕЛЯ** е инж. Кристиян Стоев – Търговски мениджър, тел.: 02 942 9052; 0878200464.

6.6. Настоящият договор е подписан в два еднообразни екземпляра - по един за всяка от страните.

7. ЮРИДИЧЕСКИ АДРЕСИ

ИЗПЪЛНИТЕЛ:

“Солти” ЕООД
1164 София
ул. “Персенк” №70
тел/факс: 02/9429052
E-mail: office@solti.bg
ЕИК: 121828070
ИН по ЗДДС: BG 121828070



ИЗПЪЛНИТЕЛ:

УПРАВИТЕЛ
СТОЯНКА ПОЛИМЕНОВА

ВЪЗЛОЖИТЕЛ:

"АЕЦ Козлодуй" ЕАД
3321 Козлодуй
БЪЛГАРИЯ
тел/факс: 0973/73530; 0973/76027
E-mail: commercial@npp.bg
ЕИК: 106513772
ИН по ЗДДС: BG 106513772



ВЪЗЛОЖИТЕЛ:

ИЗПЪЛНИТЕЛЕН ДИРЕКТОР
ИВАН АНДРЕЕВ

Съгласували:

Зам. изп. директор:.....
08.01 2017 г. /Ц. Бачийски/
Директор “П”:.....
08.01 2017 г. /Я. Янков/
Директор “И и Ф”:.....
04.01 2017 г. /Г. Кирков/
Р-л У-е “Търговско”:.....
09.01 2017 г. /Р. Димитрова/
Р-л У-е “Правно”:.....
04.01 2017 г. /К. Русалийска/
Р-л сектор “ПМПЗСПЖ”:
20.12 2017 г. /Кр. Костов/
Ст. юрисконсулт, У-е “П”:
07.01 2018 г. /Т. Илиева/
и.д. Н-к отдел “ОП”:
20.12 2017 г. /Н. Тодорова/
Изготвил:
Специалист “ОП”:
19.12 2017 г. /Ст. Григорова/

ОБЩИ УСЛОВИЯ НА ДОГОВОРА

1.	РЕД ЗА ПРИЛАГАНЕ НА ОБЩИТЕ УСЛОВИЯ ПО ДОГОВОР	2
2.	ГАРАНЦИЯ ЗА ИЗПЪЛНЕНИЕ	2
3.	ПРАВА И ЗАДЪЛЖЕНИЯ ПО ДОГОВОРА	2
4.	ПОДИЗПЪЛНИТЕЛИ	3
5.	ОБЕДИНЕНИЯ	3
6.	ДАНЪЦИ ЗА ЧУЖДЕСТРАННИ ИЗПЪЛНИТЕЛИ	3
7.	ВХОДНИ ДАННИ И ИНФОРМАЦИЯ ПО ДОГОВОРА	4
8.	УПРАВЛЕНИЕ НА КАЧЕСТВОТО	4
9.	ФИЗИЧЕСКА ЗАЩИТА, СИГУРНОСТ И ДОСТЪП ДО ЗАЩИТЕНАТА ЗОНА	5
10.	ЯДРЕНАТА БЕЗОПАСНОСТ И РАДИАЦИОННА ЗАЩИТА	5
11.	БЕЗОПАСНОСТ НА ТРУДА И ЗДРАВΟΣЛОВНИ УСЛОВИЯ НА ТРУД	6
12.	ПОЖАРНА БЕЗОПАСНОСТ	8
13.	ОПАЗВАНЕ НА ОКОЛНАТА СРЕДА	8
14.	ОДИТИ, ИНСПЕКЦИИ И ПРОВЕРКИ	9
15.	СРОК ЗА ИЗПЪЛНЕНИЕ	9
16.	НЕУСТОЙКИ	9
17.	ПРЕКРАТЯВАНЕ И РАЗВАЛЯНЕ НА ДОГОВОРА	10
18.	НЕПРЕОДОЛИМА СИЛА	10
19.	РЕД ЗА РЕШАВАНЕ НА СПОРОВЕТЕ	11
20.	ОТГОВОРНО ЛИЦЕ ОТ СТРАНА НА ВЪЗЛОЖИТЕЛЯ	11
21.	ОТГОВОРНО ЛИЦЕ ОТ СТРАНА НА ИЗПЪЛНИТЕЛЯ	11
22.	КОМУНИКАЦИЯ МЕЖДУ СТРАНИТЕ	11
23.	ЕЗИК НА ДОГОВОРА	12

1
H. T. F

1. РЕД ЗА ПРИЛАГАНЕ НА ОБЩИТЕ УСЛОВИЯ ПО ДОГОВОР

1.1. Общите условия към договора се прилагат за всички договори сключвани от "АЕЦ Козлодуй" ЕАД като **ВЪЗЛОЖИТЕЛ**.

1.2. Общите условия са неразделна част от договора и не могат да се разглеждат самостоятелно.

1.3. Клаузите, съдържащи се в общите условия по договора, които нямат отношение към предмета на основния договор се считат за неприложими.

1.4. Редът за работата на външни организации на площадката на "АЕЦ Козлодуй" ЕАД е съгласно действащата писмена инструкция "Инструкция по качество. Работа на външни организации при сключен договор", № ДБК.КД.ИН.028.

1.5. При изпълнението на договорите за обществени поръчки **ИЗПЪЛНИТЕЛИТЕ** и техните подизпълнители са длъжни да спазват всички приложими правила и изисквания, свързани с опазване на околната среда, социалното и трудовото право, приложими колективни споразумения и/или разпоредби на международното екологично, социално и трудово право, съгласно приложение № 10 към чл. 115 на Закона за обществените поръчки.

2. ГАРАНЦИЯ ЗА ИЗПЪЛНЕНИЕ

2.1. **ИЗПЪЛНИТЕЛЯТ** следва да представи при подписване на договора гаранция за изпълнение на договора в размер на 5 % (пет процента) от стойността му - парична сума, неотменима, безусловно платима банкова гаранция или застраховка със срок на валидност 30 дни по-дълъг от този на договора, която се освобождава не по-късно от 15 работни дни след ефективно изпълнение на предмета на договора, за което **ИЗПЪЛНИТЕЛЯТ** изпраща писмо до **ВЪЗЛОЖИТЕЛЯ** с актуални банкови реквизити.

2.2. Когато предметът на поръчката включва гаранционно поддържане, **ВЪЗЛОЖИТЕЛЯТ** определя в специфичните условия на договора каква част от гаранцията за изпълнение е предназначена за обезпечаване на гаранционното поддържане. В случай че това не е изрично указано в специфичните условия на договора, гаранцията за изпълнение се освобождава след ефективно изпълнение на договора, съгласно т.2.1.

2.3. В случаите, когато предметът на договора се изпълнява на етапи, при завършване и приемане на определен етап от договора **ВЪЗЛОЖИТЕЛЯТ** освобождава частично гаранцията за изпълнение на договора, както следва:

2.3.1. При банкова гаранция за изпълнение на договора, **ИЗПЪЛНИТЕЛЯТ** заменя гаранцията с нова, за стойност намалена пропорционално със стойността на завършените и приети етапи.

2.3.2. При парична гаранция за изпълнение на договора **ВЪЗЛОЖИТЕЛЯТ** връща на **ИЗПЪЛНИТЕЛЯ** съответната част от гаранцията за изпълнение, пропорционално на стойността на завършените и приети етапи, след получаване на писмено искане от страна на **ИЗПЪЛНИТЕЛЯ** с актуални банкови реквизити.

2.3.3. При застраховка, която обезпечава изпълнението на договора чрез покритие на отговорността на **ИЗПЪЛНИТЕЛЯ**, **ИЗПЪЛНИТЕЛЯТ** заменя застрахователната полица с нова, за стойност намалена пропорционално със стойността на завършените и приети етапи.

2.4. Гаранцията за изпълнение се задържа от **ВЪЗЛОЖИТЕЛЯ** при неизпълнение на задълженията, поети от **ИЗПЪЛНИТЕЛЯ** по този договор.

2.5. **ВЪЗЛОЖИТЕЛЯТ** не дължи лихви за периода през който средствата по т. 2.1. от договора законно са престояли при него.

3. ПРАВА И ЗАДЪЛЖЕНИЯ ПО ДОГОВОРА

3.1. Правата и задълженията на страните са регламентирани в договора.

3.2. **ИЗПЪЛНИТЕЛЯТ** няма право да прехвърля своите задължения по договора или част от тях на трета страна

2

4. ПОДИЗПЪЛНИТЕЛИ

4.1. При участие на подизпълнители при изпълнението на предмета на договора, то за **ИЗПЪЛНИТЕЛЯ** и за подизпълнителя са валидни всички приложими разпоредби на Закона за обществените поръчки.

4.2. **ИЗПЪЛНИТЕЛЯТ** се задължава да сключи договор за подизпълнение с посочените в офертата му подизпълнители в срок до 30 дни от сключване на настоящия договор. **ИЗПЪЛНИТЕЛЯТ** предоставя на **ВЪЗЛОЖИТЕЛЯ** заверено копие на договора в 3-дневен срок от подписването му, заедно с доказателства, че подизпълнителят отговаря на критериите за подбор и за него не са налице основания за отстраняване.

4.3. **ИЗПЪЛНИТЕЛЯТ** се задължава своевременно да предоставя на **ВЪЗЛОЖИТЕЛЯ** всички документи и информация по договорите за подизпълнение съгласно Закона за обществените поръчки.

4.4. **ИЗПЪЛНИТЕЛЯТ** е изцяло и единствено отговорен пред **ВЪЗЛОЖИТЕЛЯ** за изпълнението на договора, включително и за действията на подизпълнителите. **ИЗПЪЛНИТЕЛЯТ** отговаря за действията на подизпълнителите като за свои действия.

4.5. **ИЗПЪЛНИТЕЛЯТ** носи отговорност за контрол на качеството на работата и спазване на изискванията за безопасна работа на персонала на подизпълнителите си.

4.6. **ИЗПЪЛНИТЕЛЯТ** се задължава да определи компетентни длъжностни лица, които да извършват контрол на работата на подизпълнителите.

4.7. Всички условия за изпълнение на договора определени към **ИЗПЪЛНИТЕЛЯ** важат в пълна сила и за неговите подизпълнители. Отговорност за осигуряване на това условие от договора носи **ИЗПЪЛНИТЕЛЯ**.

4.8. Комуникацията между **ВЪЗЛОЖИТЕЛЯ** и Подизпълнителите по договора се осъществява само чрез **ИЗПЪЛНИТЕЛЯ**.

4.9. **ВЪЗЛОЖИТЕЛЯТ** има право да прави инспекции и проверки на работата на площадката и одити на подизпълнители, по реда по който същите се извършват за **ИЗПЪЛНИТЕЛЯ**.

4.10. В случаите, когато част от поръчката, която се изпълнява от подизпълнител, може да бъде предадена като отделен обект на **ИЗПЪЛНИТЕЛЯ** или на **ВЪЗЛОЖИТЕЛЯ**, **ВЪЗЛОЖИТЕЛЯТ** заплаща възнаграждение за тази част на подизпълнителя.

4.11. Разплащанията по т. 4.10 се осъществяват въз основа на искане, отправено от подизпълнителя до **ВЪЗЛОЖИТЕЛЯ** чрез **ИЗПЪЛНИТЕЛЯ**, който е длъжен да го предостави на **ВЪЗЛОЖИТЕЛЯ** в 15-дневен срок от получаването му. Към искането **ИЗПЪЛНИТЕЛЯТ** предоставя становище, от което да е видно дали оспорва плащанията или част от тях като недължими. **ВЪЗЛОЖИТЕЛЯТ** има право да откаже плащането, когато искането за плащане е оспорено, до момента на отстраняване на причината за отказа.

4.12. Замяна или включване на подизпълнител по време на изпълнението на договора се допуска само по изключение, в предвидените в Закона за обществените поръчки случаи.

5. ОБЕДИНЕНИЯ

5.1. В случаите, когато **ИЗПЪЛНИТЕЛЯТ** е обединение, всички участници са солидарно отговорни за изпълнението на задълженията по договора.

5.2. Всяко изменение в структурата и участниците в обединението ще се счита за неизпълнение на задълженията на **ИЗПЪЛНИТЕЛЯ**.

6. ДАНЪЦИ ЗА ЧУЖДЕСТРАННИ ИЗПЪЛНИТЕЛИ

6.1. Данък удържан при източника

6.1.1. Ако **ИЗПЪЛНИТЕЛЯТ** е чуждестранно юридическо лице, доходи, които **ИЗПЪЛНИТЕЛЯТ** реализира по Договора, могат да подлежат на облагане с данък при източника, когато за тях са приложими съответните разпоредби от българското данъчно

3
H. T. P.

законодателство. В такъв случай **ВЪЗЛОЖИТЕЛЯТ** е задължен да начисли и удържи данъка, да го декларира и внесе от името и за сметка на **ИЗПЪЛНИТЕЛЯ**.

6.1.2. При възникване на данъчното задължение на **ИЗПЪЛНИТЕЛЯ** за доход, свързан с плащане по Договора, **ВЪЗЛОЖИТЕЛЯТ** ще удържи от плащането данъка при източника, изчислен с данъчна основа и данъчна ставка, както са определени в приложимия закон, и ще го внесе в съответната териториална дирекция на Националната агенция за приходите (ТД на НАП) в законовия срок, освен ако за **ИЗПЪЛНИТЕЛЯ** има становище на орган по приходите за наличие на основания за прилагане на СИДДО и той се освобождава от облагане на дохода. Такова удържане и внасяне на данък при източника от плащане по Договора не се счита за неизпълнение на задължението на **ВЪЗЛОЖИТЕЛЯ** да плати договорена цена по условията на Договора.

6.1.3. **ИЗПЪЛНИТЕЛЯТ** може да получи от ТД на НАП удостоверение за внесения данък при източника по подадено от него искане. **ВЪЗЛОЖИТЕЛЯТ** съдейства на **ИЗПЪЛНИТЕЛЯ** с осигуряване на необходими документи, прилагани към искането, когато са налични при него.

6.2. Прилагане на СИДДО

6.2.1. Когато между Република България и страната на **ИЗПЪЛНИТЕЛЯ** има влязла в сила Спогодба за избягване на двойното данъчно облагане (СИДДО), която предвижда данъчно облекчение за **ИЗПЪЛНИТЕЛЯ** при облагане на неговия доход в Република България, **ИЗПЪЛНИТЕЛЯТ** може да поиска прилагането на СИДДО, като след възникване на данъчното задължение за дохода удостовери основанията за това пред органа по приходите. В такъв случай **ВЪЗЛОЖИТЕЛЯТ** съдейства на **ИЗПЪЛНИТЕЛЯ** с осигуряване на необходими документи, прилагани към искането за прилагане на СИДДО, когато са налични при него или в правомощията му да ги издаде.

7. ВХОДНИ ДАННИ И ИНФОРМАЦИЯ ПО ДОГОВОРА

7.1. **ВЪЗЛОЖИТЕЛЯТ** е длъжен да представи на **ИЗПЪЛНИТЕЛЯ** необходимите входни данни за изпълнение на дейностите по договора.

7.2. Входни данни могат да бъдат съществуващи документи и данни в "АЕЦ Козлодуй" ЕАД и се предават във вида, в който са налични.

7.3. **ВЪЗЛОЖИТЕЛЯТ** има право да предава необходимите входни данни на хартиен и електронен носител.

7.4. **ИЗПЪЛНИТЕЛЯТ** няма право, без предварителното писмено съгласие на **ВЪЗЛОЖИТЕЛЯ**, да използва документ или информация за цели различни от изпълнението на договора, за срока на действие на този договор и до 5 (пет) години след приключването му.

7.5. **ИЗПЪЛНИТЕЛЯТ** се задължава да не предоставя на трети физически или юридически лица получените от **ВЪЗЛОЖИТЕЛЯ** изходни данни и информация, без изричното писмено съгласие на **ВЪЗЛОЖИТЕЛЯ**, както и резултатите от извършената работа, за времето на действие на този договор и до 5 (пет) години след приключването му.

8. УПРАВЛЕНИЕ НА КАЧЕСТВОТО

8.1. **ИЗПЪЛНИТЕЛЯТ** е длъжен да изпълни възложената му дейност в съответствие с изискванията на собствената си система за управление на качеството с отчитане изискванията на **ВЪЗЛОЖИТЕЛЯ**.

8.2. При изискване в Техническата спецификация/Техническото задание за представяне на Програма за осигуряване на качеството (План по качеството) за изпълнение на дейността по договора и/или План за контрол на качеството, **ИЗПЪЛНИТЕЛЯТ** разработва документите по указания на "АЕЦ Козлодуй" ЕАД, в срока определен в Техническата спецификация/Техническото задание.

8.3. Всички документи, собственост на **ИЗПЪЛНИТЕЛЯ**, които са цитирани в Програмата за осигуряване на качеството (Плана по качеството), могат да бъдат изисквани при необходимост от **ВЪЗЛОЖИТЕЛЯ** за преглед и оценка, с оглед идентифициране на методиката и/или технологията, по която ще се извършват дейности.

8.4. **ИЗПЪЛНИТЕЛЯТ** е длъжен своевременно да уведомява **ВЪЗЛОЖИТЕЛЯ** за всички настъпили структурни промени или промени в документацията на Системата за управление на Външната организация, свързани с изпълняваните дейности по договора.

8.5. Несъответствията по доставките и дейностите, предмет на договора се управляват по реда за контрол на несъответствията, определен в Техническата спецификация/Техническото задание на **ВЪЗЛОЖИТЕЛЯ**.

8.6. Програмите за осигуряване на качеството (Плановите по качеството) и Плановите за контрол на качеството се изготвят от Изпълнителя, съгласуват се от упълномощен персонал на "АЕЦ Козлодуй" ЕАД и се разпространяват преди стартиране на дейностите по договора.

9. ФИЗИЧЕСКА ЗАЩИТА, СИГУРНОСТ И ДОСТЪП ДО ЗАЩИТЕНАТА ЗОНА

9.1. **ВЪЗЛОЖИТЕЛЯТ** се задължава да осигури достъп на персонал на **ИЗПЪЛНИТЕЛЯ** при изпълнението на задълженията им по настоящия договор, съгласно "Инструкция за пропускателен режим в "АЕЦ Козлодуй" ЕАД", № УС.ФЗ.ИН 015.

9.2. **ИЗПЪЛНИТЕЛЯТ** трябва да изготви и предаде на **ВЪЗЛОЖИТЕЛЯ** необходимата документация за достъп на персонала по изпълнение на договора до защитената зона на "АЕЦ Козлодуй" ЕАД, съгласно инструкции №УС.ФЗ.ИН 015 и № ДБК.КД.ИН.028.

9.3. При неизпълнение на предходната точка от договора ще бъде отказан достъп на персонала на **ИЗПЪЛНИТЕЛЯ** в защитената зона на "АЕЦ Козлодуй" ЕАД.

9.4. Когато за изпълнение на задълженията по този договор **ИЗПЪЛНИТЕЛЯТ** ще използва транспортни средства, той се задължава при въвеждането им в защитената зона на "АЕЦ Козлодуй" ЕАД да представя Протокол за извършена проверка на конкретното МПС, с изричен запис в него, че то няма да бъде пряко или косвено източник на неправомерни действия, съгласно Наредба за осигуряване на физическата защита на ядрените съоръжения, ядрения материал и радиоактивните вещества.

9.5. Протокол за извършената проверка се оформя за всяко МПС, при всеки отделен случай и се подписва от Ръководителя или упълномощено за това длъжностно лице на **ИЗПЪЛНИТЕЛЯ** и водача на транспортното средство.

9.6. При неизпълнение на предходната точка от договора ще бъде отказан достъп на транспортните средства на **ИЗПЪЛНИТЕЛЯ** в защитената зона на "АЕЦ Козлодуй" ЕАД.

9.7. **ИЗПЪЛНИТЕЛЯТ** се задължава да обезпечи преминаване проверка за надеждност на персонала, който ще работи на площадката на "АЕЦ Козлодуй" ЕАД, съгласно чл. чл.40, т.2 от Правилника за прилагане на Закона за Държавна агенция "Национална сигурност".

10. ЯДРЕНАТА БЕЗОПАСНОСТ И РАДИАЦИОННА ЗАЩИТА

10.1. За договори, които включват дейности, доставки или услуги, които имат отношение към ядрената безопасност, радиационната защита, аварийната готовност, качество и/или физическата защита, се изисква от **ИЗПЪЛНИТЕЛЯ** да представи необходимите документи за проверка от Дирекция БИК на "АЕЦ Козлодуй" ЕАД в обем и срок, съгласно инструкция №ДБК.КД.ИН.028.

10.2. Договори, които имат отношение към ядрената безопасност, радиационната защита, аварийната готовност и/или физическата защита влизат в сила от момента на двустранното им подписване, а изпълнението на предмета на договора започва от датата на уведомяване на **ИЗПЪЛНИТЕЛЯ** за утвърден Протокол за проверка на документите от Дирекция БИК на "АЕЦ Козлодуй" ЕАД.

10.3. В случаите, когато дейността, предмет на конкретен договор с външна организация е свързана с реализацията на техническо решение, за което се изисква разрешение съгласно

ЗБИЯЕ, изпълнението на дейностите по договора започва след издаване на разрешение за техническото решение от АЯР. В случай, че АЯР изиска допълнителни документи, **ИЗПЪЛНИТЕЛЯТ** е длъжен да ги представи в посочените срокове.

10.4. Дейностите по конструкции, системи и компоненти (КСК), имащи отношение към безопасността се извършват спрямо писмени процедури, технологии и методологии.

10.5. **ИЗПЪЛНИТЕЛЯТ** се задължава да обезпечи запознаване на персонала, който ще работи на площадката на "АЕЦ Козлодуй" ЕАД, с общите изисквания за действия при авария в АЕЦ, да спазва процедурите при ликвидация на авария.

10.6. Персоналът на **ИЗПЪЛНИТЕЛЯ** и неговите подизпълнители, включително чуждестранни фирми, които изпълняват дейности в контролираната зона (КЗ) на площадката на "АЕЦ Козлодуй" ЕАД са длъжни да спазват изискванията на:

- "Инструкция за радиационна защита в АЕЦ Козлодуй ЕАД, ЕП-2", № 30.ОБ.00.РБ.01;

- "Инструкция по радиационна защита в ХОГ на "АЕЦ Козлодуй" ЕАД", № ХОГ.ИРЗ.01;

- "Инструкция по качество. Работа на външни организации при сключен договор", № ДБК.КД.ИН.028.

10.7. **ИЗПЪЛНИТЕЛЯТ** носи отговорност за безопасността на труда и дозовото натоварване на персонала, който командирова за работа в "АЕЦ Козлодуй" ЕАД за изпълнение на дейността по договора.

10.8. **ИЗПЪЛНИТЕЛЯТ** определя отговорно лице по радиационна защита в организацията със заповед.

10.9. При необходимост от извършване на дейности в КЗ задължително се извършва измерване на целотелесната активност на персонала на **ИЗПЪЛНИТЕЛЯ**, включително за лица, работещи по граждански договор и представители на чуждестранни организации, преди започване и след завършване на работата по съответния договор на ВО.

10.10. За работа в КЗ, **ВЪЗЛОЖИТЕЛЯТ** осигурява на **ИЗПЪЛНИТЕЛЯ** за своя сметка специално работно облекло, лични предпазни средства, дозиметричен контрол и др. съгласно изискванията на Наредба № 32 от 07.11.2005 г. за условията и реда за извършване на дозиметричен контрол на лицата, работещи с източници на йонизиращи лъчения.

10.11. **ВЪЗЛОЖИТЕЛЯТ** информира периодично **ИЗПЪЛНИТЕЛЯ** за полученото дозово натоварване на персонала, съгласно чл. 122 ал. 3 на Наредба за радиационна защита при дейности с източници на йонизиращи лъчения. **ИЗПЪЛНИТЕЛЯТ** предоставя данни за дозовото натоварване на персонала си преди първоначалното допускане до работа.

10.12. **ВЪЗЛОЖИТЕЛЯТ**, в качеството си на експлоатиращ ядрена инсталация е отговорен за ядрена вреда, в съответствие с член II от Виенската конвенция за гражданска отговорност за ядрена вреда.

10.13. Отговорността за ядрена вреда на експлоатиращия ядрена инсталация е абсолютна съгласно Виенската конвенция за гражданска отговорност за ядрена вреда.

11. БЕЗОПАСНОСТ НА ТРУДА И ЗДРАВΟΣЛОВНИ УСЛОВИЯ НА ТРУД

11.1. От гледна точка на техническата безопасност, персоналът на **ИЗПЪЛНИТЕЛЯ** и неговите подизпълнители, включително чуждестранни фирми, условно се приравнява (с изключение на правото за издаване на наряди и допускане до работа) към персонала на "АЕЦ Козлодуй" ЕАД и е длъжен да спазва изискванията на:

- „Правилник за безопасност при работа в неелектрически уредби на електрически и топлофикационни централи и по топлопреносни мрежи и хидротехнически съоръжения”;

- „Правилник за безопасност и здраве при работа в електрически уредби на електрически и топлофикационни централи и по електрически мрежи”.

11.2. **ИЗПЪЛНИТЕЛЯТ** определя отговорно лице по безопасност на труда в организацията със заповед.

11.3. За договори, към изпълнението на които са поставени изисквания за подписване на Протокол за оценка на риска и/или споразумителен протокол за осигуряване на здравословни и безопасни условия на труд, приложения №3 и №3-1 на инструкция № ДБК.КД.ИН.028, се изисква от **ИЗПЪЛНИТЕЛЯ** да представи в Дирекция БиК на “АЕЦ Козлодуй” ЕАД тези документи след подписването на договора.

11.4. **ВЪЗЛОЖИТЕЛЯТ** се задължава да осигури фронт за работа съобразно съответните условия за непрекъснат или спрян производствен процес, като обезопаси съоръженията съгласно действащите правилници в АЕЦ и открие наряди за допуск до работа.

11.5. Издаването на наряди за работа, допускане до работа, контрол на дейността на ВО, относно изискванията на техническата документация, закриване на нарядите и приемане на работното място, контрола и отчитане на дозовото натоварване на персонала и др. се извършват според определения ред в съответното структурно звено, по чието оборудване/на чиято територия се работи.

11.6. **ВЪЗЛОЖИТЕЛЯТ** се задължава да осигури инструктиране на външния персонал, според изискванията на НАРЕДБА № РД-07-2 от 16.12.2009г. за условията и реда за провеждането на периодично обучение и инструктаж на работниците и служителите по правилата за осигуряване на здравословни и безопасни условия на труд по цитираните в т.11.1 Правилници и в съответствие с мястото и конкретните условия на работа, която групата или част от нея ще извършва.

11.7. **ИЗПЪЛНИТЕЛЯТ** се задължава да обезпечи обучение и изпити на персонала, който ще работи на площадката на “АЕЦ Козлодуй” ЕАД, по “Въведение в АЕЦ” и “Радиационна защита” в УТЦ на “АЕЦ Козлодуй” ЕАД и съгласно НАРЕДБА за условията и реда за придобиване на професионална квалификация и за реда за издаване на лицензии за специализирано обучение и на удостоверения за правоспособност за използване на ядрената енергия.

11.8. **ИЗПЪЛНИТЕЛЯТ** се задължава да спазва всички ограничения и забрани, за изпращане и допускане до работа на лица и бригади, които са предвидени в правилниците по безопасност на труда. Да извърши правилен подбор при съставяне списъка на ръководния и изпълнителски персонал, който ще изпълнява работата по сключения договор, по отношение на професионална квалификация и тази по безопасността на труда.

11.9. **ВЪЗЛОЖИТЕЛЯТ** се задължава да определи длъжностното лице (или лица), които да приемат външния персонал на **ИЗПЪЛНИТЕЛЯ**, да изискат и извършат проверка на всички предвидени в правилниците документи, включително и удостоверенията за притежаване квалификационна група по безопасност на труда.

11.10. Отговорният ръководител и (или) изпълнителят на работа приемат всяко работно място от допускащия, като проверяват изпълнението на техническите мероприятия за обезопасяване, както и тяхната дейност.

11.11. Ръководителите на **ИЗПЪЛНИТЕЛЯ** постоянно упражняват контрол за спазване на правилниците по безопасност на труда от членовете на групата и предприемат мерки за отстраняване на нарушенията.

11.12. **ИЗПЪЛНИТЕЛЯТ** се задължава да уведомява писмено **ВЪЗЛОЖИТЕЛЯ** за предприетите мерки по дадени от него предложения-искания за санкциониране на лица, допуснали нарушения по изискванията на безопасността на труда.

11.13. **ИЗПЪЛНИТЕЛЯТ** се задължава да изпълнява писмените разпореждания на упълномощените длъжностни лица от **ВЪЗЛОЖИТЕЛЯ** при констатирани нарушения на технологичната дисциплина и правилата за безопасна работа.

11.14. В случай на трудова злополука с лице наето от **ИЗПЪЛНИТЕЛЯ**, ръководителят на групата уведомява ръководството на фирмата – **ИЗПЪЛНИТЕЛ** и сектор “Техническа безопасност” на “АЕЦ Козлодуй” ЕАД, след което предприема мерки и оказва съдействие на компетентните органи, за изясняване на обстоятелствата и причините за злополуката.

11.15. **ИЗПЪЛНИТЕЛЯТ** се задължава да спазва приложимите нормативни документи и действащите в “АЕЦ Козлодуй” ЕАД изисквания по отношение на ЗБУТ, пожарна

7
H. T. F.

безопасност и аварийна готовност.

11.16. **ИЗПЪЛНИТЕЛЯТ** се задължава да спазва законовите изисквания за опазване на околната среда по време на строителството и след приключването му, в гаранционния срок.

11.17. **ИЗПЪЛНИТЕЛЯТ** осигурява здравословни и безопасни условия на труд, съгласно изискванията на нормативните документи по безопасност на труда.

11.18. При необходимост **ИЗПЪЛНИТЕЛЯТ** организира изпълнението на ремонтните дейности при непрекъснат режим на работа, с цел спазване срока на ремонта на съответния блок или друга технологична необходимост.

11.19. **ИЗПЪЛНИТЕЛЯТ** осигурява спазване на Наредба № 2 от 22.03.2004 г. за минималните изисквания за здравословни и безопасни условия на труд при извършване на строителни и монтажни работи на територията на обектите на "АЕЦ Козлодуй" ЕАД.

11.20. Всички санкции, наложени от компетентните органи за нарушенията или за щети нанесени от лица, наети от **ИЗПЪЛНИТЕЛЯ** (включително подизпълнителите му) са за сметка на **ИЗПЪЛНИТЕЛЯ**.

12. ПОЖАРНА БЕЗОПАСНОСТ

12.1. При изпълнение на огневи работи Ръководителят и персонала на ВО изпълняващ дейности по договор с "АЕЦ Козлодуй" ЕАД, е задължен да спазва изискванията на нормативно-техническите документи по пожарна безопасност:

- Наредба № 8121з-647 от 01.10.2014г. за правилата и нормите за пожарна безопасност при експлоатация на обектите;

- "Правила за пожарна безопасност на "АЕЦ Козлодуй" ЕАД", № ДОД.ПБ.ПБ.307;

12.2. При изпълнение на огневи работи, **ИЗПЪЛНИТЕЛЯТ** подготвя Списък на лицата, имащи право да бъдат ръководители на огневи работи.

13. ОПАЗВАНЕ НА ОКОЛНАТА СРЕДА

13.1. **ИЗПЪЛНИТЕЛЯТ** е длъжен да спазва изискванията за опазване на околната среда по време на изпълнението на предмета на договора и след приключването му, съобразно Закона за опазване на околната среда и всички приложими подзаконовни нормативни и вътрешни документи на **ВЪЗЛОЖИТЕЛЯ**.

13.2. **ИЗПЪЛНИТЕЛЯТ** се задължава да изпълни задълженията си по чл. 14 от Закона за управление на отпадъците и всички приложими подзаконовни нормативни и вътрешни документи на **ВЪЗЛОЖИТЕЛЯ**, включително, но не ограничени до Наредба за излязлото от употреба електрическо и електронно оборудване, Наредба за батерии и акумулатори и за негодни за употреба батерии и акумулатори, Наредба за изискванията за третиране на излезли от употреба гуми, Наредба за опаковките и отпадъците от опаковки,.

13.3. В случай, че **ИЗПЪЛНИТЕЛЯТ** не заплаща продуктова такса по чл. 59 от Закона за управление на отпадъците той се задължава без заплащане от страна на **ВЪЗЛОЖИТЕЛЯ**, да приеме обратно излезлите от употреба лампи (ИУЛ), негодните за употреба портативни акумулаторни батерии (ПАБ), излезлите от употреба гуми (ИУГ), отпадъчните опаковки от доставените материали и да организира тяхното последващо безопасно третиране.

13.4. **ИЗПЪЛНИТЕЛЯТ** изготвя и **ВЪЗЛОЖИТЕЛЯТ** съгласува план за организиране на дейността по събиране и извозване на ИУЛ, ПАБ, ИУГ, отпадъчни опаковки, в съответствие с действащите разпоредби за третиране и транспортиране на съответните продукти. В случай, че **ВЪЗЛОЖИТЕЛЯТ** счете, че планът предложен от **ИЗПЪЛНИТЕЛЯ** не отговаря на нормативните изисквания и има забележки по него, то **ИЗПЪЛНИТЕЛЯТ** е длъжен да вземе предвид забележките на **ВЪЗЛОЖИТЕЛЯ**.

13.5. При изпълнение на дейности, които засягат зелените площи и/или дълготрайната растителност на площадката на "АЕЦ Козлодуй" ЕАД, **ИЗПЪЛНИТЕЛЯТ** е длъжен за своя сметка да възстанови тревните площи и насажденията, съгласувано със съответните отговорни звена на **ВЪЗЛОЖИТЕЛЯ**.

13.6. **ИЗПЪЛНИТЕЛЯТ** е длъжен да предприеме всички необходими мерки за недопускане на замърсяване на околната среда при изпълнение на дейностите по договора.

13.7. При възникване на аварийни ситуации и събития, създаващи предпоставки за замърсяване на околната среда и възникване на екологични щети **ИЗПЪЛНИТЕЛЯТ** е длъжен да уведоми Ръководството на "АЕЦ Козлодуй" ЕАД и за своя сметка да предприеме необходимите превантивни и оздравителни мерки в съответствие със Закона за отговорността за предотвратяване и отстраняване на екологични щети.

14. ОДИТИ, ИНСПЕКЦИИ И ПРОВЕРКИ

14.1. **ВЪЗЛОЖИТЕЛЯТ** има право да осъществява контрол по изпълнението на този договор, стига да не възпрепятства работата на **ИЗПЪЛНИТЕЛЯ** и да не нарушава оперативната му самостоятелност.

14.2. **ИЗПЪЛНИТЕЛЯТ** се задължава да допусне и окаже съдействие на упълномощени представители на **ВЪЗЛОЖИТЕЛЯ** за извършване на одит по качеството по реда на утвърдени правила на **ВЪЗЛОЖИТЕЛЯ**. Инициерирането на одит може да стане по искане на **ВЪЗЛОЖИТЕЛЯ** и писмено известяване на **ИЗПЪЛНИТЕЛЯ**.

14.3. **ВЪЗЛОЖИТЕЛЯТ** носи отговорност за неразпространение на информацията, станала достъпна по време на извършване на одита.

14.4. **ИЗПЪЛНИТЕЛЯТ** се задължава да предостави достъп до строителни и монтажни площадки, документация и персонал на лицата, упълномощени от **ВЪЗЛОЖИТЕЛЯ** да изпълняват контрол и инспекции.

14.5. **ИЗПЪЛНИТЕЛЯТ** е длъжен да позволи на **ВЪЗЛОЖИТЕЛЯ** или на посочено от **ВЪЗЛОЖИТЕЛЯ** лице, да прави проверки на отчетната документация, съставена при изпълнение на договора, включително и да се правят копия на документите.

14.6. При необходимост **ВЪЗЛОЖИТЕЛЯТ** има право да извърши одит по качеството и на подизпълнителите, участващи в изпълнението на договора, като **ИЗПЪЛНИТЕЛЯТ** и подизпълнителите се задължават да оказват максимално съдействие и да предоставят достъп до строителни и монтажни площадки, документация и персонал на лицата, упълномощени от **ВЪЗЛОЖИТЕЛЯ** да изпълняват контрол и инспекции.

15. СРОК ЗА ИЗПЪЛНЕНИЕ

15.1. Когато по обективни причини от производствен или друг характер, произтичащи от естеството и спецификата на основния предмет на дейност на **ВЪЗЛОЖИТЕЛЯ**, той не е в състояние да осигури условия за изпълнение на предмета договора, изпълнението спира до отпадане на съответните причини за това, като **ВЪЗЛОЖИТЕЛЯТ** може да удължи срока на договора с периода на забавата.

16. НЕУСТОЙКИ

16.1. В случай на неспазване на сроковете по раздел 3 от основния договор **ИЗПЪЛНИТЕЛЯТ** дължи неустойка в размер на 0.5% (половин процент) върху стойността на забавеното изпълнение за всеки ден закъснение, но не повече от 10% (десет процента) от стойността на дължимото плащане.

16.2. В случай на забавено плащане по раздел 2 от основния договор **ВЪЗЛОЖИТЕЛЯТ** заплаща неустойка в размер на 0.5% (половин процент) върху стойността на забавеното плащане за всеки ден закъснение, но не повече от 10% (десет процента) от стойността на дължимото плащане.

16.3. При виновно неизпълнение на задълженията по договора, с изключение на случаите по т.16.1. и 16.2, неизправната страна дължи на изправната неустойка в размер на 10% (десет) върху стойността на договора.

16.4. За действително претърпени вреди в размер по-голям от размера на уговорените неустойки, заинтересованата страна може да търси обезщетение в пълен размер по общия гражданскоправен ред.

16.5. За всяко констатирано от **ВЪЗЛОЖИТЕЛЯ** нарушение на разпоредбите на раздел 11 и 12 от Общите условия на договора, както и на инструкции, правилници, получен инструктаж за работа в "АЕЦ Козлодуй" ЕАД и поддържане на чистотата на работната площадка от страна на наети лица от **ИЗПЪЛНИТЕЛЯ**, последният заплаща на **ВЪЗЛОЖИТЕЛЯ** неустойка в размер на 200 лв за всяко лице, за всяко нарушение. Неустойките се налагат при наличие на протокол от звено "Контрол на производствената дейност" или от длъжностни лица по техническа безопасност на **ВЪЗЛОЖИТЕЛЯ**.

16.6. При три или повече нарушения по т. 16.5, **ВЪЗЛОЖИТЕЛЯТ** може да наложи на **ИЗПЪЛНИТЕЛЯ** санкция, в размер на 5 % (пет процента) от стойността на договора.

17. ПРЕКРАТЯВАНЕ И РАЗВАЛЯНЕ НА ДОГОВОРА

17.1. Двете страни имат право да прекратят договора по взаимно съгласие изразено в двустранен протокол.

17.2. Всяка от страните може да поиска прекратяване на договора с 30 (тридесет) дневно писмено предизвестие, отправено до другата страна.

17.3. Договорът може да бъде прекратен по искане на всяка от двете страни при настъпване на обстоятелства по Раздел 18 от общите условия на договора. В този случай страните подписват двустранен протокол за оформяне на отношенията между тях.

17.4. Договорът може да бъде развален чрез 15 (петнадесет) дневно писмено предизвестие от изправната страна до неизправната в случай на неизпълнение на поетите с договора задължения.

17.5. **ВЪЗЛОЖИТЕЛЯТ** може да прекрати договора, ако в резултат на непредвидени обстоятелства, не е в състояние да изпълни своите задължения. В тези случаи **ВЪЗЛОЖИТЕЛЯТ** заплаща на **ИЗПЪЛНИТЕЛЯ** действително изпълнените и приети дейности по договора, без да дължи обезщетение за претърпени вреди и /или пропуснати ползи.

17.6. **ВЪЗЛОЖИТЕЛЯТ** може да развали договора и да поиска заплащане на неустойка по т.16.1, но не повече от сумата определена в раздел 2 на договора, в случай че **ИЗПЪЛНИТЕЛЯТ** не започне работа по договора повече от 30 дни след датата за начало на изпълнението.

18. НЕПРЕОДОЛИМА СИЛА

18.1. В случай, че някоя от страните не може да изпълни задълженията си по този договор поради непредвидено или непредотвратимо събитие от извънреден характер възникнало след сключване на договора, което препятства неговото изпълнение, тя е длъжна в 3-дневен срок писмено да уведоми другата страна за това. Това събитие следва да бъде потвърдено от компетентните органи на държавата, в която е възникнало събитието, в противен случай страната не може да се позове на непреодолима сила.

18.2. Докато трае непреодолимата сила, изпълнението на задълженията и свързаните с тях насрещни задължения се спира и срокът на договора се удължава с времето, през което е била налице непреодолимата сила.

18.3. Когато непреодолимата сила продължи повече от 30 (тридесет) дни, всяка от страните може да поиска договора да бъде прекратен.

19. РЕД ЗА РЕШАВАНЕ НА СПОРОВЕТЕ

19.1. Всички спорни въпроси, произлизащи от настоящия договор или при изпълнението му, ще се решават чрез преговори между двете страни. В случай, че спорните въпроси не могат да бъдат решени чрез преговори, същите ще бъдат решавани съгласно Българското законодателство (ЗОП, ЗЗД, ТЗ, ГПК и др.)

19.2. В случай на спор между страните при тълкуването на настоящия договор, трябва да се спазва следния ред на приоритет на документите:

- Договорът, подписан от страните;
- Общи условия на договора;
- Техническа оферта на **ИЗПЪЛНИТЕЛЯ**
- Техническо задание /техническа спецификация на **ВЪЗЛОЖИТЕЛЯ**;
- Предлагана цена.

20. ОТГОВОРНО ЛИЦЕ ОТ СТРАНА НА ВЪЗЛОЖИТЕЛЯ

20.1. **ВЪЗЛОЖИТЕЛЯТ** е длъжен да определи отговорно лице по изпълнението на договора. Отговорното лице представя **ВЪЗЛОЖИТЕЛЯ** и организира работата по договора от страна на **ВЪЗЛОЖИТЕЛЯ**.

20.2. **ВЪЗЛОЖИТЕЛЯТ** има право да смени отговорното лице по всяко време на изпълнение на договора. **ИЗПЪЛНИТЕЛЯТ** се уведомява писмено за предприетата промяна.

21. ОТГОВОРНО ЛИЦЕ ОТ СТРАНА НА ИЗПЪЛНИТЕЛЯ

21.1. **ИЗПЪЛНИТЕЛЯТ** е длъжен да определи отговорно лице по изпълнението на договора. Отговорното лице представя **ИЗПЪЛНИТЕЛЯ** и организира работата по договора от страна на **ИЗПЪЛНИТЕЛЯ**.

21.2. **ИЗПЪЛНИТЕЛЯТ** има право да смени отговорното лице по всяко време на изпълнение на договора. **ВЪЗЛОЖИТЕЛЯТ** се уведомява писмено за предприетата промяна.

22. КОМУНИКАЦИЯ МЕЖДУ СТРАНИТЕ

22.1. Комуникацията между страните се води само между определените отговорни лица чрез референта по договора. Когато дадено съобщение трябва да достигне до друго лице, участващо в изпълнението от страна на **ВЪЗЛОЖИТЕЛЯ** или от страна на **ИЗПЪЛНИТЕЛЯ**, това се осъществява чрез отговорните лица по договора.

22.2. Всички съобщения, предизвестия и нареждания, свързани с изпълнението на договора и разменяни между **ВЪЗЛОЖИТЕЛЯ** и **ИЗПЪЛНИТЕЛЯ** са валидни, когато са изпратени в писмена форма – лично, чрез електронна поща, телефакс или куриер, срещу потвърждение от приемащата страна.

22.3. Валидните адреси, факс номера и електронна поща на страните се посочват в договора. В случай, че това не е посочено в договора, за валидни адрес и факс номер на **ВЪЗЛОЖИТЕЛЯ** се считат, посочените в документацията за участие в процедурата за възлагане на обществена поръчка, а на **ИЗПЪЛНИТЕЛЯ** – посочените в неговата оферта.

22.4. Между страните се допуска неформална комуникация по телефона с оглед улесняване на работата. Неформалната комуникация няма юридическа стойност и не се счита за официално приета.

22.5. Комуникацията с чуждестранни **ИЗПЪЛНИТЕЛИ** се осъществява на български език. Осигуряването на превод на документите на български език е за сметка на **ИЗПЪЛНИТЕЛЯ**.

22.6. Всяка от страните има право да изиска първоначална среща при стартиране на договора с цел уточняване на изискванията към изпълнение на договора, целите на **ВЪЗЛОЖИТЕЛЯ**, критериите за оценка на изпълнението на договора и планиране, изпълнение и производство, които трябва да извърши **ИЗПЪЛНИТЕЛЯ**.

22.7. Когато в хода на изпълнение на работата по договора възникнат обстоятелства, изискващи съставянето на двустранно подписан констативен протокол, заинтересованата страна отправя до другата мотивирана покана с обозначено място, дата и час на срещата. Уведомената страна е длъжна да отговори в три дневен срок след уведомяването (за дата на уведомяването се счита датата на входящия номер).

23. ЕЗИК НА ДОГОВОРА

23.1. Договорът с местни **ИЗПЪЛНИТЕЛИ** се съставя и подписва на български език в 2 еднообразни екземпляра.

23.2. С чуждестранни изпълнители, договора се подписва на български език и на друг език, ако това е упоменато в договора. При противоречие на текстовете на различните езици, валиден е българският текст, освен ако не е определено друго в договора.

ИЗПЪЛНИТЕЛ:

“Солти” ЕООД
1164 София
ул. “Персенк” №70
тел/факс: 02/9429052
E-mail: office@solti.bg
ЕИК: 121828070
ИН по ЗДДС: BG 121828070

ИЗПЪЛНИТЕЛ:
УПРАВИТЕЛ
СТОЯНКА ПОЛИМЕНОВА



ВЪЗЛОЖИТЕЛ:

"АЕЦ Козлодуй" ЕАД
3321 Козлодуй
БЪЛГАРИЯ
тел/факс: 0973/73530; 0973/76027
E-mail: commercial@npp.bg
ЕИК: 106513772
ИН по ЗДДС: BG 106513772

ВЪЗЛОЖИТЕЛ:
ИЗПЪЛНИТЕЛЕН ДИРЕКТОР
ИВАН АНДРЕЕВ



 **“АЕЦ КОЗЛОДУЙ” ЕАД**
ДИРЕКЦИЯ ПРОИЗВОДСТВО

Обект: “АЕЦ Козлодуй” ЕАД
Система: Противопожарни съоръжения
Подразделение: ОДО

УТВЪРЖДАВАМ

ДИРЕКТОР “ПРОИЗВОДСТВО” Козлодуй
15/05 2017 г. / Я. ЯНКОВ /



ТЕХНИЧЕСКА СПЕЦИФИКАЦИЯ

№ 17.020.ТСП.525

за доставка на противопожарно оборудване и резервни части за пожаро техническо оборудване за нуждите на “АЕЦ КОЗЛОДУЙ” ЕАД.

Техническата спецификация съдържа пълно описание на обекта на поръчката.

1. Описание на доставяното оборудване и материали.

Настоящата техническа спецификация определя основните и задължителни изисквания към описаното в табличния вид противопожарно оборудване, резервни части, машини и консумативи за пожаро техническото въоръжение. Описаното оборудване ще се използва за окомплектоване на пожаро-техническите средства за първоначално гасене на пожари, в съответствие с нормативните документи, необходимите резервни части, както и необходимите машини осигуряващи ремонтпригодността на същите.

2. Основни характеристики на оборудването и материалите.

2.1. Класификация на оборудването

Доставяното оборудване може да се разглежда като част от изградената система за ръчно гасене на възникналите пожари, както и тяхното ограничаване. Специфичните изисквания към вида на пожарогасителните средства, основните им съставни части и отделните резервни части, и гасителните вещества са описани в съответните стандарти, на които трябва да отговарят.

2.2. Квалификация на оборудването



С оборудването в доставката ще бъдат оборудвани и комплектовани помещенията, съгласно изискванията на Наредба № Из-1971/2009 г. за строително-техническите правила и норми за осигуряване на безопасност при пожар.

2.3. Характеристики на материалите

Специфични характеристики на материалите за изработка на отделните артикули са описани в съответните стандарти, на които трябва да отговарят, отразени в табличното приложение.

2.4. Условия при работа в среда с йонизиращи лъчения

Няма специфични изисквания за работа на оборудването в среда с йонизиращи лъчения.

2.5. Нормативно-технически документи.

Оборудването трябва да отговаря на следните стандарти и национални нормативни документи:

- БДС EN 3-7:2004+A1:2007 - Носими пожарогасители. Част 7: Характеристики, технически изисквания и методи за изпитване;

- БДС EN 3-8:2007 - Пожарогасители носими. Част 8: Допълнителни изисквания към БДС EN 3-7 за конструкцията, устойчивостта на налягане и механични изпитвания за пожарогасители с максимално допустимо налягане не по-високо от 30 bar;

- БДС EN 3-9:2007 - Пожарогасители носими. Част 9: Допълнителни изисквания към БДС EN 3-7 за устойчивост на налягане на пожарогасители с CO₂;

- БДС EN 1706:2010 – Алуминий и алуминиеви сплави. Отливки. Химичен състав и механични свойства;

- БДС EN 615 “Защита срещу пожар. Пожарогасителни вещества. Изисквания за прахове /без прахове за пожари клас D/”;

- Наредба № Из-1971 за строително-техническите правила и норми за осигуряване на безопасност при пожар.

- Наредба № 8121з-531/09.09.2014 г. за реда и условията за осъществяване на дейности по осигуряване на пожарна безопасност на обекти и/или поддържане и обслужване на уреди, системи и съоръжения, свързани с пожарната безопасност, от търговци и контрола върху тях.

- Наредба № 8121з-906/30.07.2015г. за изискванията към продуктите за пожарогасене, редът за оценяване и удостоверяване на съответствието им с тези изисквания, задълженията на производителите, вносителите и дистрибуторите на продукти за пожарогасене и за реда за осъществяване на контрол

2.6. Документи на предлаганото оборудване които следва да се представят на етап оферта и на етап доставка:

Необходимите документи, които трябва да бъдат представени на етап оферта и етап доставка са описани подробно за всяка обособена позиция в табличния вид на Техническата спецификация- Приложение 1.

2.7. Гаранционни срокове и експлоатационен ресурс

Изискванията за жизнен цикъл (експлоатационен ресурс) на доставяното оборудване се посочват в инструкциите за експлоатация на завода производител, като гаранционния срок не трябва да бъде по малък от 1(една) година.

За пожарогасителите с прах гаранционния срок не трябва да бъде по- малък от 1(една) година. Срокът на експлоатация на съда на пожарогасителите не трябва да бъде по- малък от 10(десет) години.

За прах огнегасителен гаранционния срок не трябва да бъде по-малък от 2(две) години.

За пожарогасителите с Въглероден двуокис гаранционния срок не трябва да бъде по-малък от 2(две) години.

3. Опаковане, транспортиране, временно складиране

3.1. Изисквания към доставката и опаковката.

Необходимото оборудване се доставя в оригинални опаковки от завода производител, съобразени с вида на конкретния артикул. Опаковката трябва да осигурява оптимални условия за изпълнение на товаро-разтоварните и транспортните дейности и съхранение.

3.2. Условия за съхранение

Съгласно условията за съхранение определени от завода производител и посочени в съпроводителната документация.

4. Входящ контрол

На доставяното оборудване се осъществява общ входящ контрол, в съответствие с реда регламентиран в Инструкция по качество инд. № ДОД.КД.ИК.112.

Входящия контрол трябва да включва проверка на съответствието на доставеното оборудване и съпровождащата го техническа документация , със заложените изисквания в техническата спецификация. Резултатите от входящия контрол се отразяват в "Протокол за

входящ контрол" съгласно Приложение № 2 от Инструкция по качество инд. № ДОД.КД.ИК.112.

При видими дефекти и несъответствия с техническата спецификация доставката не се приема.

Плащането на доставката по 7-ма обособена позиция ще се извърши след получаване на протокола от извършеното изпитване на пожарогасителната прах, който потвърждава съответствието на получените резултати със стандарта.

Приложение: 1. Техническа спецификация в табличен вид.

 4(4)

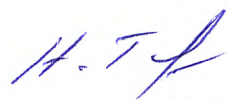

ТЕХНИЧЕСКА СПЕЦИФИКАЦИЯ
за доставка на противопожарно оборудване

№	ИД по ВАН	Наименование	Технически характеристики	Марка/ мерна единица	Количество	Стандарт, нормативен документ, каталожен номер и др.	Др. изисквания
1-ва обособена позиция - НОСИМИ ПОЖАРОГАСИТЕЛИ							
1	2740	Пожарогасител прахов 2кг	Пожарогасител с маса на заряда 2кг. и характеристики съгласно БДС EN3. Зареден с прах за гасене на пожарни огнища класове А,В и С, отговарящи на БДС EN615 „Защита срещу пожар.Пожарогасителни вещества.Изисквания за прахове /без прахове за пожари клас D/” Да бъдат снабдени с хромирани глави с приспособление за закрепване.	бр.	10	- БДС EN 3-7:2004+A1:2007 - БДС EN 3-8:2007 БДС EN 615 “Защита срещу пожар. Пожарогасителни вещества. Изисквания за прахове /без прахове за пожари клас D/” – за пожарогасителния прах.	Пожарогасителя да бъде изпълнен с безшевен стоманен цилиндър с минимален срок на експлоатация – 10години; да гаси пожар от клас А, В и С. Цветът на корпуса трябва да бъде червен RAL 3000 както е определено във Farbregister RAL-841-GL; Гаранционен срок мин. 12месеца Пожарогасителите да бъдат произведени макс. 6 м. преди датата на доставка. Пожарогасителите да са : - снабдена с индикатор за налягане

ПРИЛОЖЕНИЕ I

							<p>- да има предпазен вентил за противоналягане</p> <p>- да са с хромирана глава и отделно откритие за независим контрол на налягането.</p> <p>- да имат стикер за извършено техническо обслужване</p> <p>- да имат стикер за извършено хидростатично изпитание на съда на пожарогасителя.</p>
2	6116	Пожарогасител прахов 12кг	<p>Пожарогасител с маса на заряда 12кг. и характеристики съгласно БДС EN3. Зареден с прах за гасене на пожарни огнища класове А,В и С, отговарящи на БДС EN615 „Защита срещу пожар.Пожарогасителни вещества.Изисквания за прахове /без прахове за пожари клас D/”</p> <p>Да бъдат снабдени с хромирани глави с приспособление за закрепване.</p>	бр.	50	<p>- БДС EN 3-7:2004+A1:2007</p> <p>- БДС EN 3-8:2007</p> <p>БДС EN 615</p> <p>“Защита срещу пожар.</p> <p>Пожарогасителни вещества.</p> <p>Изисквания за прахове /без прахове за пожари клас D/”.- за пожарогасителния прах.</p>	<p>Пожарогасителя да бъде изпълнен с безшевен стоманен цилиндър с минимален срок на експлоатация – 10години; да гаси пожар от клас А, В и С. Цветът на корпуса трябва да бъде червен RAL 3000 както е определено във Farbregister RAL-841-GL; Гаранционен срок мин. 12месеца</p> <p>Пожарогасителите да бъдат произведени макс. 6 м. преди датата на доставка.</p> <p>Пожарогасителите да са :</p> <ul style="list-style-type: none"> - снабдени с индикатор за налягане - да имат предпазен вентил за противоналягане - да са оборудвани с маркуч и накрайник - да са с хромирана глава и

ПРИЛОЖЕНИЕ 1

							отделно отверстие за независим контрол на налягането.
							- да имат стикер за извършено техническо обслужване - да имат стикер за извършено хидростатично изпитание на съда на пожарогасителя.
3	6088	Пожарогасител с въглероден двуокис 5кг	<p>Пожарогасител с маса на заряда 5кг. и маса на пълнен и оборудван пожарогасител не повече от 20кг. Пожарогасителя да отговаря на БДС EN 3, а заряда на БДС EN 25923 "Защита срещу пожар. Пожарогасителни средства. Въглероден двуокис".</p> <p>Да бъдат снабдени с глава с бързодействащо у-во за задействане. Главата на пожарогасителя да има отвор за закрепване и предпазен клапан. Да бъдат комплектовани с маркуч в комплект с неметален снегообразувател.</p>	бр.	10	<p>- БДС EN 3-7:2004+A1:2007 - БДС EN 3-9:2007 - БДС EN 25923</p>	<p>Пожарогасителя да бъде изпълнен с безшевнен стоманен цилиндър. Да могат да гасят под напрежение – до 1000V. Гаранционен срок на пожарогасителите мин. 24 месеца. В паспортите да се укаже макс. Срок на експлоатация на бутилката-мин. 20г. Пожарогасителите да бъдат произведени макс. 6 м. преди датата на доставка.</p> <p>- да имат стикер за извършено техническо обслужване - да имат стикер за извършено хидростатично изпитание на съда на пожарогасителя.</p>

Документация на етап оферта:

1. Опис на предлагания марка и модел пожарогасители с кратка техническа характеристика и съответствието им със стандартите.
2. Копие от ЕО декларация на производителя за съответствие с хармонизиран стандарт БДС EN 3-7:2004+A1:2007, БДС EN 3-8:2007 и БДС EN 3-9:2007 въз основа на протокол/и от първоначално изпитване на типа пожарогасители.

Документация на етап доставка:

1. Списък на пожарогасителите по марка и модел с описани идентификационни номера.
2. Гаранционни карти/паспорти.
3. Инструкция за употреба и техническо обслужване на пожарогасителите.
4. Декларация, че пожарогасителите са произведени максимално 6 месеца преди датата на доставка и са преминали годишна техническа проверка, съгласно изискванията на БДС ISO 11602-2, от търговци притежаващи изискването се от Наредба № 8121з-531/2014 г. разрешително за извършване на дейността.
5. ЕО декларация на производителя за съответствие с хармонизиран стандарт БДС EN 3-7:2004+A1:2007, БДС EN 3-8:2007 и БДС EN 3-9:2007 въз основа на протокол/и от първоначално изпитване на типа пожарогасители.

Забележка: Изисквания документ по т.2 от етап оферта и т.5 от етап доставка може да бъдат заменени с декларация съгласно Наредба № 8121з-906/2015, от производителя или упълномощен представител, удостоверяваща съответствието на конкретната партида пожарогасителен агент по марка и модел, с изискванията за гасителна ефективност с посочени номер и дата на валидно разрешение за гасителна ефективност издадено от ГДПБЗН-МВР.

2-ра обособена позиция - РЕЗЕРВНИ ЧАСТИ ЗА ПОЖАРОГАСИТЕЛИ

1	123004	Глава за пожарогасител CO ₂ , 5кг.	Да бъдат с бързодействащо у-во за задействане. Главата да има отвор за закрепване и предпазен клапан. Хромирана, снабдена с ръкохватка за освобождаване на налягането и предпазен шифт.	бр.	100		По приложена снимка.
2	123010	Маркуч за прахов пожарогасител Spark 100кг.	Външен диаметър ф28мм, дължина 4000мм.	бр.	20		По приложен чертеж.
3	80864	Маркуч със струйник	За пожарогасител воден Ятрус В9	бр.	100		
4	80864	Маркуч с разпръсквател	За пожарогасител водопенен Ятрус ВП9	бр.	100		

Документация на етап оферта:

1. ЕО Декларация за съответствие, съгласно Закона за техническите изисквания към продуктите, съставена и подписана от производителя или от упълномощен от него представител.

Документация на етап доставка:

1. ЕО Декларация за съответствие, съгласно Закона за техническите изисквания към продуктите, съставена и подписана от производителя или от упълномощен от него представител.

ПРИЛОЖЕНИЕ 1

3-та обособена позиция - ОБОРУДВАНЕ ЗА ПОЖАРОГАСЕНЕ

1	102543	Съединител щорцов с резба 75мм.	резба тип женска, 3" ISO 228 Работно налягане- 1,6МПа	бр.	4	- БДС EN 1706:2010 или EN 586:2010 DIN 14308 или еквивалент	Изработени от алуминиева сплав
2	120673	Маркуч (шланг) противопожарен ф110мм; к-т със съединител "Щорц-110"	Работно налягане ≥ 16 bar	бр.	30	DIN 14811 DIN 14323 за съединителите или еквивалент на стандарта	Плюськ шланг Гаранционен срок 12 месеца.
3	6071	Маркуч (шланг) противопожарен 110мм, к-т със щорцов съединители, дължина 20м .	- Дължина на шланга – 20 ± 0.8 м - Работно налягане – 1.2МПа	бр.	12	DIN 14811 DIN 14323 за съединителите или еквивалент на стандарта	Плюськ шланг Гаранционен срок 12 месеца.
4	6073	Маркуч (шланг) противопожарен ф52мм; к-т със щорцови съединители, дължина 20м	- Дължина на шланга – 20 ± 0.8 м - Вътрешен диаметър – ф 52 ± 0.1 мм - Дължинна маса – не повече от 320g/m - Работно налягане - 1.2МПа	к-т	10	EN 671-2 БДС EN 14540	Плюськ шланг Гаранционен срок 12 месеца.
5	92596	Разклонител трипътен, щорцов със сверични кранове	Вход 1x75, изходи 1x75 и 2x52, максимално работно налягане 1,6 МПа	бр.	1		Изработен от алуминиева сплав.

Документация на етап оферта:

1. ЕО Декларация за съответствие, съгласно Закона за техническите изисквания към продуктите, съставена и подписана от производителя или от упълномощен от него представител.

Документация на етап доставка:

1. ЕО Декларация за съответствие, съгласно Закона за техническите изисквания към продуктите, съставена и подписана от производителя или от упълномощен от него представител.
2. Протоколи от извършени хидравлични изпитания на шланговете.

4-та обособена позиция - АВТОМАТИЧЕН ПОЖАРОГАСИТЕЛЕН ПРАХОВ МОДУЛ						
1	109414	Модул прахов пожарогасителен автоматичен.	Тип: Буран 2,5 с вграден активатор за 7м2/ 18м3/, височина на окачване до 3м, тегло на прахта: 1,95кг, тегло брутно: 2,9кг. Габаритни размери: ф250x140мм, температура на сработване: 85°C	бр.	9	
<p>Документация на етап оферта и етап доставка:</p> <ol style="list-style-type: none"> 1. Декларация за произход/ Сертификат за произход 2. Декларация за съответствие/ Сертификат за съответствие 3. Паспорт и ръководство за експлоатация <p>При доставка:</p> <ol style="list-style-type: none"> 1. Декларация за произход/ Сертификат за произход 2. Декларация за съответствие/ Сертификат за съответствие 3. Паспорт и ръководство за експлоатация 						

5-та обособена позиция - СТЬЛБА ЩУРМОВА							
1	122810	Стьлба щурмова за обучение и пожароприложен спорт	Стьлбата има 13 стъпала и метална кука със зъбци, с вътрешна дължина на куката минимум 400мм, стьлбата е с тегло минимум 8,5 кг.	бр.	2	сертифицирана по EN1147	Изработена от лек метал и дърво.
<p>Документация на етап оферта и етап доставка:</p> <ol style="list-style-type: none"> 1. Декларация за произход/ Сертификат за произход 2. Декларация за съответствие/ Сертификат за съответствие <p>При доставка:</p> <ol style="list-style-type: none"> 1. Декларация за произход/ Сертификат за произход 2. Декларация за съответствие/ Сертификат за съответствие 							

6-та обособена позиция - ПОЖАРОПРИЛОЖЕН СПОРТ							
1	122811	Комплект за „100м. с препятствие“.	Съдържание на комплекта: шланг, със съединител тип „ROT“, дължина на шланга не по-малко от 19м и минимална ширина 60мм (в навито положение), струйник със съединител „ROT“, съединител „ROT“ към трипътен разклонител.	бр.	2		
2	122814	Съединител „ROT“ към трипътен разклонител		бр.	2		

Документация на етап оферта и етап доставка:
 1. Декларация за произход/ Сертификат за произход
 2. Декларация за съответствие/ Сертификат за съответствие

При доставка:
 1. Декларация за произход/ Сертификат за произход
 2. Декларация за съответствие/ Сертификат за съответствие

7-ма обособена позиция - ПОЖАРОГАСИТЕЛНИ ПРАХОВЕ

I	17262	Прах огнегасителен	<p>- За гасене на пожарни огнища от клас А, В и С.</p> <p>Да отговаря на изискванията на БДС EN 615:2009 "Защита срещу пожар. Пожарогасителни вещества. Изисквания за прахове(без прахове за пожари клас D)"</p>	кг.	14500	<p>БДС EN 615 "Защита срещу пожар. Пожарогасителни вещества. Изисквания за прахове /без прахове за пожари клас D</p>	<p>Пожарогасителния прах следва да притежава поне един от долуописаните документи:</p> <p>1. Да бъде придружен с Декларация съгласно Наредба №8121з-906/2015г., от производителя или упълномощен представител, удостоверяваща съответствието на конкретната партида пожарогасителен агент по марка и модел, с изискванията за гасителна ефективност с посочени номер и дата на валидно разрешение за гасителна ефективност издадено от ГДПБЗН-МВР.</p> <p>2. Да бъде придружен с ЕО-Декларация за съответствие, издадена от производителя за съответствие с хармонизиран стандарт EN615:2009 "Защита срещу пожар. Пожарогасителни вещества.Изисквания за прахове (без прахове за пожари, клас D)"</p> <p>Гаранционен срок мин.24месеца.</p>
---	-------	--------------------	------------------------------------------------------------------------------------------------------------------------------------------------------------------------------------------------------------------	-----	-------	----------------------------------------------------------------------------------------------------------------------------------	---------------------------------------------------------------------------------------------------------------------------------------------------------------------------------------------------------------------------------------------------------------------------------------------------------------------------------------------------------------------------------------------------------------------------------------------------------------------------------------------------------------------------------------------------------------------------------------------------------------------------------------------------------------------------------------------------------------------------------------------

Документация на етап оферта:

1. Декларация съгласно Наредба №8121з-906/2015г от производителя или упълномощен представител, удостоверяваща съответствието на конкретната партида пожарогасителен агент по марка и модел, с изискванията за гасителна ефективност с посочени номер и дата на валидно разрешение за гасителна ефективност издадено от ГДПБЗН-МВР. Декларацията да е подкрепена с протокол от изпитания, въз основа на който на продукта за пожарогасене е издадено удостоверение от ГДПБЗН- МВР за гасителна ефективност.

ИЛИ

ЕО-Декларация са съответствие, издадена от производителя за съответствие с хармонизиран стандарт БДС EN 615:"Защита срещу пожар.Пожарогасителни вещества.Изисквания за прахове (без прахове за пожари клас D)"(в съответствие с изискванията на Наредба №8121з-906/2015г). ЕО- Декларацията да бъде подкрепена със сертификат за съответствие с БДС EN 615 и протокол от изпитания, въз основа на който се удостоверява съответствието с посочения стандарт.

2. Документ от производителя указващ срока на годност на доставяната пожарогасителна прах.

3. Сертификат за качество или лабораторен анализ отразяващ физикохимичните свойства на продукта за дадената партида както е записано в БДС EN 615.

4. Документ доказващ принципно съгласие от акредитиран орган за извършване на изпитване на пожарогасителни прахове и прахови смеси, за което ще бъде издаден документ с резултати за физико-химичните характеристики на доставяната стока.

Документация на етап доставка:

1. Декларация съгласно Наредба №8121з-906/2015г от производителя или упълномощен представител, удостоверяваща съответствието на конкретната партида пожарогасителен агент по марка и модел, с изискванията за гасителна ефективност с посочени номер и дата на валидно разрешение за гасителна ефективност издадено от ГДПБЗН-МВР. Декларацията да е подкрепена с протокол от изпитания, въз основа на който на продукта за пожарогасене е издадено удостоверение от ГДПБЗН- МВР за гасителна ефективност.

ИЛИ

ЕО-Декларация са съответствие, издадена от производителя за съответствие с хармонизиран стандарт БДС EN 615:"Защита срещу пожар.Пожарогасителни вещества.Изисквания за прахове (без прахове за пожари клас D)".)(в съответствие с изискванията на Наредба №8121з-906/2015г). ЕО- Декларацията да бъде подкрепена със сертификат за съответствие с БДС EN 615 и протокол от изпитания, въз основа на който се удостоверява съответствието с посочения стандарт.

2. Документ от производителя указващ срока на годност на доставяната пожарогасителна прах.

3. Сертификат за качество или лабораторен анализ отразяващ физикохимичните свойства на продукта за дадената партида както е записано в БДС EN 615.

4. Валиден договор между доставчика на пожарогасителната прах и акредитиран орган за извършване на изпитване на пожарогасителни прахове и прахови смеси, за издаване на документ с резултати за физико-химичните характеристики на доставяната стока.

5. Информационен лист за безопасност.

Забелжка: Огнегасителния прах ще бъде приет в „АЕЦ Козлодуй“ след провеждане на общ и специализиран входящ контрол.

На огнегасителния прах ще бъде извършен общ входящ контрол от възложителя в присъствието на изпълнителя или упълномощено от него лице, при който се проверяват отсъствието на явни недостатъци, комплектността на стоката и наличието на всички необходими документи. При констатиране на видими дефекти, несъответствия или липси на придружителни документи, възложителят не приема стоката.

В случай, че изпълнителят не осигури свой представител при провеждане на общия входящ контрол се счита, че същият приема всички констатации на възложителя, вписани в протокол за проведен входящ контрол.

Специализиран входящ контрол ще представлява контролен анализ за установяване на физико-химичните характеристики на огнегасителния прах. За нуждите на контролния анализ изпълнителя ще вземе проба(и) от доставената стока в присъствие на възложителя. Пробите се предават в присъствие на възложителя на акредитиран орган за извършване на изпитване на пожарогасителни прахове и прахови смеси, за което ще бъде издаден документ с резултати за физико-химичните характеристики. При констатирани несъответствия на физико-химичните характеристики от специализирания входящ контрол с декларираните от изпълнителя показатели на етап оферта и доставка, възложителят не приема стоката.

8-ма обособена позиция - ПРОТИВОПОЖАРНИ ШКАФОВЕ

1	99237	Шкаф противопожарен (табло)	- Размери 1100/1200/500мм, две врати на панти с мрежа, 4 крака по 200мм, на 300мм от тавана да има рафт(за противопожарни одеала, шланг и струйник)	бр.	5	Да бъдат боядисани в червен цвят.
---	-------	--------------------------------	-----------------------------------------------------------------------------------------------------------------------------------------------------	-----	---	-----------------------------------

Документация на етап оферта и етап доставка:

1. Декларация за произход/ Сертификат за произход
2. Декларация за съответствие/ Сертификат за съответствие
3. Чертеж на таблата.

При доставка:

1. Декларация за произход/ Сертификат за произход
2. Декларация за съответствие/ Сертификат за съответствие
3. Чертеж на таблата.

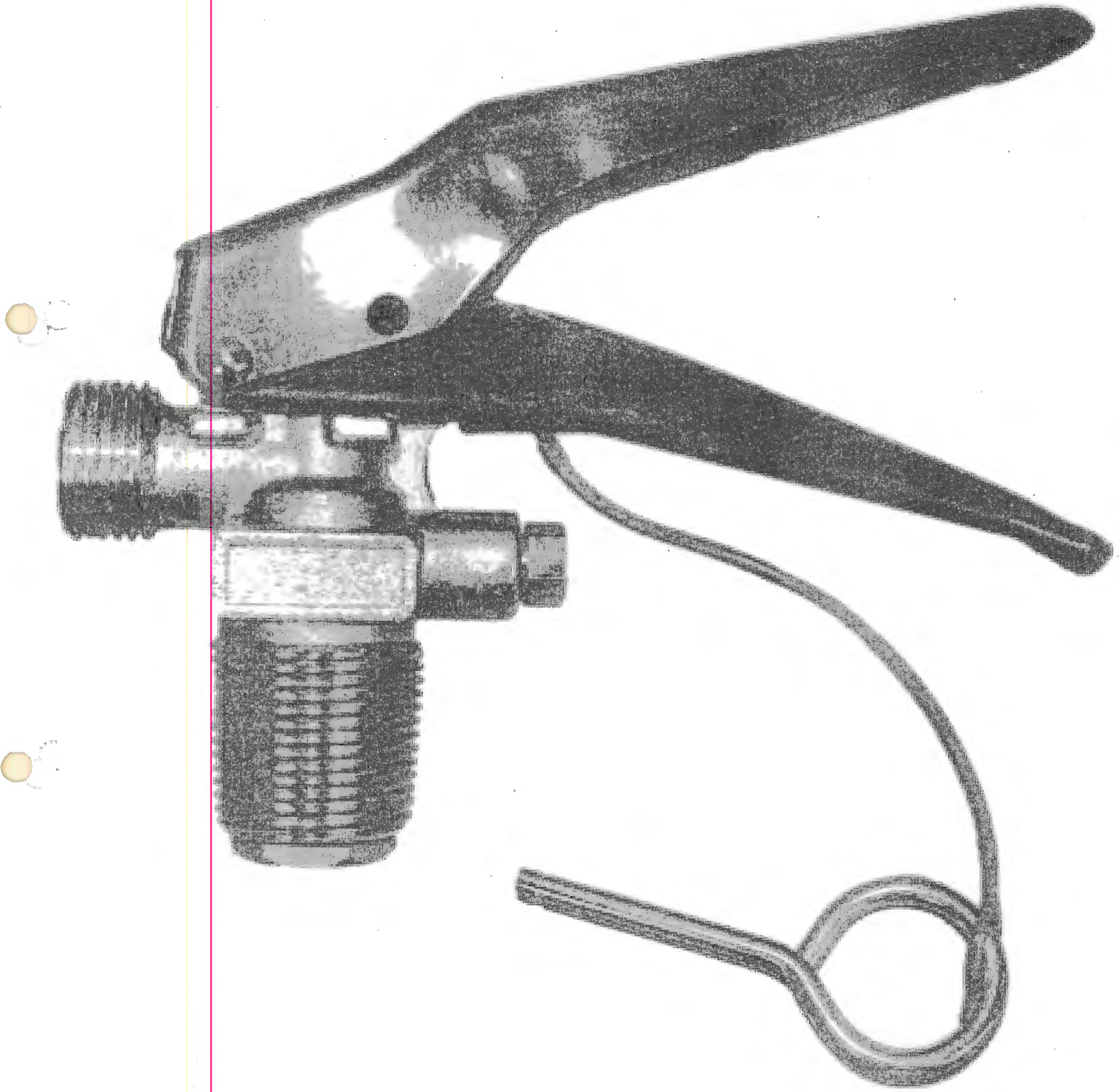

Prof

H.T.F



“АЕЦ КОЗЛОДУЙ” ЕАД, гр. Козлодуй

Утвърждавам,

Н-к Цех СОПЗ:

/Огнян Гечев/

КЛАСИФИКАТОР

Към техническа спецификация №17.ОДО.ТСП.525 - 7 ма обособена позиция “Пожарогасителни прахове”

за входящ контрол на суровини и материали в “АЕЦ Козлодуй” ЕАД

№ по ред	Наименование на материала	Марка	Размери, физико - химични показатели	Използван за	Нормативни документи		Контролни показатели	Обем на контрола
					за технически изисквания	за асортимент		
1	2	3	4	5	6	7	8	9
1.	Прах огнегасителен		Физикохимични показатели - съгласно декларираните от доставчика на етап оферта и доставка	Гасене на пожарни огнища от клас АВС За влагане в прахови пожарогасители 6 и 12 кг.	Съгласно БДС EN615	Прахови пожарогасители 6кг и 12 кг.	Декларирани от доставчика физикохимични характеристики на продукта на етап оферта и доставка.	Сравнителен анализ на декларираните физико-химични свойства с тези от взета контролна проба на пожарогасителния прах.

Разработил,

Р-л Група ПМЗ:

/А. Опров/

Проверил,

Р-л С-р АСП:

/Г. Стамболийски/

"СОЛТИ" ЕООД, гр. София, бул. "Владимир Вазов" №21, тел. 02/942 9052, факс.:02/942 9051, ЕИК:121828070, ИН по ДДС:BG121828070

/пълно наименование на участника, търговски адрес, телефон и факс, ЕИК и ИН по ЗДДС/

Приложение № 3

СПЕЦИФИКАЦИЯ

към "Техническо предложение" в оферта за участие в публично състезание с предмет
 "Доставка на противопожарно оборудване" 1-ва Обособена позиция - НОСИМИ ПОЖАРОГАСИТЕЛИ

№	ID на Възложителя	Наименование	Технически характеристики	Един. Мярка	Кол-во	Стандарт, нормативен документ, каталожен номер и др.	Гаранционен срок	Производител и страна на произход на стоката	Срок на доставка	Забележка
1	2	3	4	5	6	7	8	9	10	11
1	2740	Пожарогасител прахов 2 кг	Пожарогасителите са с маса на заряда 2 кг и характеристики съгласно БДС EN3. Заредени са с прах за гасене на пожарни огнища класове А,в и С, отговарящи на БДС EN615 "защита срещу пожар. Пожарогасителни вещества. Изисквания за прахове /без прахове за пожари клас D/". Снабдени са с глави с приспособление за закрепване. Пожарогасителите са изпълнени с безшевни стоманени цилиндри, с минимален срок на експлоатация – 10 години. Предназначени са да гасят пожари от клас А, В и С. Цветът на корпуса е червен – RAL 3000. Налягането в пожарогасителите се контролира с индикатор за налягане - манометър, който е монтиран на вентила. Имат предпазен вентил за противоналягане. Оборудвани са с маркуч със струйник и приспособление за окачване. Имат глави (вентили) с отделно отворстие за независим контрол на налягането. Пожарогасителите ще бъдат произведени макс. 6 м. преди датата на доставка. На пожарогасителите ще бъдат поставени стикери за извършено техническа обслужване и хидростатично изпитание на съда на пожарогасителя.	бр.	10	БДС EN 3-7:2004+A1:2007; БДС EN 3-8:2007; БДС EN 615 Каталожен № 090351	12 (дванадесет) месеца	Ningbo Zhegxin Fire-Fighting Equipment Co., Ltd, Китай	30 (тридесет) дни	

Н. Н. Н.



№	ID на Възложителя	Наименование	Технически характеристики	Един. Мярка	Кол-во	Стандарт, нормативен документ, каталожен номер и др.	Гаранционен срок	Производител и страна на произход на стоката	Срок на доставка	Забележка
1	2	3	4	5	6	7	8	9	10	11
2	6116	Пожарогасител прахов 12 кг	<p>Пожарогасителите са с маса на заряда 12 кг и характеристики съгласно БДС EN3. Заредени са с прах за гасене на пожарни огнища класове А,в и С, отговарящи на БДС EN615 "защита срещу пожар. Пожарогасителни вещества. Изисквания за прахове /без прахове за пожари клас D/". Снабдени са с глави с приспособление за закрепване. Пожарогасителите са изпълнени с безшевни стоманени цилиндри, с минимален срок на експлоатация – 10 години. Предназначени са да гасят пожари от клас А, В и С. Цветът на корпуса е червен – RAL 3000. Налягането в пожарогасителите се контролира с индикатор за налягане - манометър, който е монтиран на вентила. Имат предпазен вентил за противоналягане. Оборудвани са с маркуч със струйник и приспособление за окачване. Имат глави (вентили) с отделно отворстие за независим контрол на налягането. Пожарогасителите ще бъдат произведени макс. 6 м. преди датата на доставка. На пожарогасителите ще бъдат поставени стикери за извършено техническа обслужване и хидростатично изпитание на съда на пожарогасителя.</p>			<p>БДС EN 3-7:2004+A1:2007; БДС EN 3-8:2007; БДС EN 615 Каталожен № 0903023</p>	12 (дванадесет) месеца	Emme Antincendio Srl, Италия	30 (тридесет) дни	

Н. Г. Г.

№	ID на Възложителя	Наименование	Технически характеристики	Един. Мярка	Кол-во	Стандарт, нормативен документ, каталожен номер и др.	Гаранционен срок	Производител и страна на произход на стоката	Срок на доставка	Забележка
1	2	3	4	5	6	7	8	9	10	11
3	6088	Пожарогасител с въглероден двуокис 5 кг	Пожарогасителите са с маса на заряда 5 кг и маса на пълнен и оборудван пожарогасител 17 кг. Пожарогасителите отговарят на БДС EN 3, а зарядът на БДС EN 25923 "Защита срещу пожар. Пожарогасителни средства. Въглероден двуокис". Снабдени са с глава (вентил) с бързодействащо устройство за задействане. Главите (вентилите) на пожарогасителите имат отвор за закрепване и предпазен клапан. Комплектовани са с маркуч в комплект с неметален снегообразувател. Пожарогасителите са изпълнени с безшевни стоманени цилиндри. Могат да гасят под напрежение - до 1000V. Срокът на експлоатация на бутилките е 20 години, който ще бъде указан в паспортите на пожарогасителите. Цветът на корпуса е червен – RAL 3000. Пожарогасителите ще бъдат произведени макс. 6 м. преди датата на доставка. На пожарогасителите ще бъдат поставени стикери за извършено техническа обслужване и хидростатично изпитание на съда на пожарогасителя.		10	БДС EN 3-7:2004+A1:2007; БДС EN 3-9:2007; БДС EN 25923 Каталожен № 0901021	24 (двадесет и четири) месеца	Солти ЕООД, България	30 (тридесет) дни	

ПОДПИС И ПЕЧАТ:

Стоянка Полименова-Стойкова (име и фамилия)

26.09.2017 г. (дата)

Управител (длъжност на управляващия/представяващия участника)

"СОЛТИ" ЕООД (наименование на участника)



[Handwritten signature]

ОПИС НА ПРЕДЛАГАНИЯ ПРОДУКТ:
ПОЖАРОГАСИТЕЛ ПРАХ 2 KG, КЛАСОВЕ А, В и С
модел „PD2E-E“, каталожен № 0903051

Гасителен капацитет: 2 kg
Гасителен агент: пожарогасителен прах ABC
Изтласкващ газ: азот (N)
Гасителна ефективност: 13A, 89B, C
Бруто тегло на пожарогасителя: 3,84 kg
Височина на цилиндъра: 350 mm
Външен диаметър: ø 115,0 mm
Температурен диапазон: от -30° C до + 60° C
Работно налягане при 20°С: 14 bar

Описание: Пожарогасителят е изпълнен с безшевен стоманен цилиндър, с минимален срок на експлоатация – 10 години. Предназначен е да гаси пожари от клас А, В и С. Цветът на корпуса е червен – RAL 3000. Налягането в пожарогасителя се контролира с индикатор за налягане - манометър, който е монтиран на вентила. Има предпазен вентил за противоналягане. Оборудван е с маркуч със струйник и приспособление за окачване. Вентилът има отделно отворстие за независим контрол на налягането.

На пожарогасителя са поставени стикери за извършено техническо обслужване и хидростатично изпитание на съда на пожарогасителя.

Гаранционният срок на пожарогасителя е 12 (дванадесет) месеца.

Пожарогасителят има нанесена CE маркировка.

Пожарогасителят е в съответствие със следните хармонизирани стандарти:

- БДС EN 3-7:2004+A1:2007 Пожарогасители носими. Част 7: Характеристики, технически изисквания и методи за изпитване;
- БДС EN 3-8:2007 Пожарогасители носими. Част 8: Допълнителни изисквания към EN 3-7 за конструкцията, устойчивостта на налягане и механични изпитвания за пожарогасители с максимално допустимо налягане не по-високо от 30 bar
- БДС EN 615 „Защита срещу пожар. Изисквания за прахове /без прахове за пожари клас D“ – за пожарогасителния прах;
- БДС EN 3-10:2009 Пожарогасители носими. Част 10: Предписание за оценяване на съответствието на носими пожарогасители с EN3-7;
- СД ISO/TS 11602-2:2015 Защита от пожар. Носими и возими пожарогасители. Част 2: Контрол и техническо обслужване.

[Handwritten signature]

[Handwritten signature]
с.т.о.

ds

ОПИС НА ПРЕДЛАГАНИЯ ПРОДУКТ:
ПОЖАРОГАСИТЕЛ ПРАХОВ 12 KG, КЛАСОВЕ А, В и С
модел „21125-3“, каталожен № 0903023

Гасителен капацитет: 12 kg
Гасителен агент: пожарогасителен прах ABC
Изтласкващ газ: азот (N)
Гасителна ефективност: 55A, 233B, C
Бруто тегло на пожарогасителя: 17,2 kg
Височина на цилиндъра: 750 mm
Външен диаметър: ø 180,0 mm
Температурен диапазон: от -30° C до + 60° C
Работно налягане при 20° C: 15 bar

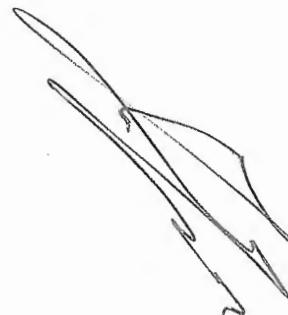

Описание: Пожарогасителят е изпълнен с безшевен стоманен цилиндър, с минимален срок на експлоатация – 10 години. Предназначен е да гаси пожари от клас А, В и С. Цветът на корпуса е червен – RAL 3000. Налягането в пожарогасителя се контролира с индикатор за налягане - манометър, който е монтиран на вентила. Има предпазен вентил за противоналягане. Оборудван е с маркуч със струйник и приспособление за окачване. Вентилът има отделно отворстие за независим контрол на налягането.

На пожарогасителя са поставени стикери за извършено техническо обслужване и хидростатично изпитание на съда на пожарогасителя.

Гаранционният срок на пожарогасителя е 12 (дванадесет) месеца.

Пожарогасителят има нанесена SE маркировка.

Пожарогасителят е в съответствие със следните хармонизирани стандарти:

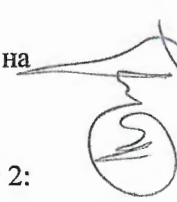
- БДС EN 3-7:2004+A1:2007 Пожарогасители носими. Част 7: Характеристики, технически изисквания и методи за изпитване;
 - БДС EN 3-8:2007 Пожарогасители носими. Част 8: Допълнителни изисквания към EN 3-7 за конструкцията, устойчивостта на налягане и механични изпитвания за пожарогасители с максимално допустимо налягане не по-високо от 30 bar
 - БДС EN 615 „Защита срещу пожар. Изисквания за прахове /без прахове за пожари клас D“ – за пожарогасителния прах;
 - БДС EN 3-10:2009 Пожарогасители носими. Част 10: Предписание за оценяване на съответствието на носими пожарогасители с EN3-7;
 - СД ISO/TS 11602-2:2015 Защита от пожар. Носими и возими пожарогасители. Част 2: Контрол и техническо обслужване.
- 



H. T. A.
с.м. 5



ОПИС НА ПРЕДЛАГАНИЯ ПРОДУКТ:
ПОЖАРОГАСИТЕЛ С ВЪГЛЕРОДЕН ДВУОКИС 5 KG
марка „СОЛТИ“, КАТАЛОЖЕН № 0901021

Гасителен капацитет: 5 kg

Гасителен агент: въглероден двуокис (CO₂)

Гасителна ефективност: 55В

Бруто тегло на пожарогасителя: 17,0 kg

Височина на цилиндъра: 650 мм

Външен диаметър: ø 136,0 мм

Температурен диапазон: от -30° C до + 60° C

Максимално допустимо налягане: 174 bar

Налягане на изпитване: 250 bar

Описание: Пожарогасителят е изпълнен от стоманен безшевнен цилиндър, напълнен с втечен въглероден двуокис под налягане. Може да гаси под напрежение – до 1000 V. Комплектован е с глава (вентил) с бързодействащо устройство за задействане и отвор за закрепване, маркуч в комплект с неметален снегообразувател и стойка за закачване на стена.

Гаранционният срок на пожарогасителя е 24 (двадесет и четири) месеца.

Срокът на експлоатация на бутилката, указан в паспорта на пожарогасителя е 20 (двадесет) години.

Върху пожарогасителя са поставени стикери за извършено техническо обслужване и хидростатично изпитание на съда на пожарогасителя.

Пожарогасителят е в съответствие със следните хармонизирани стандарти:

- БДС EN 3-7:2004+A1:2007 Пожарогасители носими. Част 7: Характеристики, технически изисквания и методи за изпитване;
- БДС EN 3-9:2007 Пожарогасители носими. Част 9: Допълнителни изисквания към EN3-7 за устойчивостта на налягане на пожарогасители с CO₂;
- БДС EN 3-10:2009 Пожарогасители носими. Част 10: Предписание за оценяване на съответствието на носими пожарогасители с EN3-7;
- БДС EN 25923 Защита срещу пожар. Пожарогасителни вещества. Въглероден диоксид.
- СД ISO/TS 11602-2:2015 Защита от пожар. Носими и возими пожарогасители. Част 2: Контрол и техническо обслужване.



Н. Т. Ф.
стр. 6

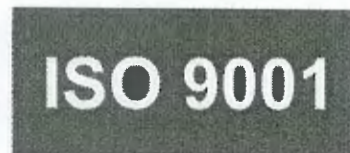

От 1991 специализирани в търговията и поддръжката на противопожарно оборудване, лични предпазни средства, указателни табели и знаци

Бул. Владимир Вазов 21, 1510 София
E-mail: office@solti.bg
Уеб страница: www.solti.bg

Факс: 02/942 90 51
Тел.: 02/942 90 52
Тел.: 02/942 90 54

Приложение № 6 към чл. 22

ДЕКЛАРАЦИЯ № 2J0717

1. Наименование на тина продукт: Пожарогасител с прах ABC – 2 кг, модел PD2E-E, гасителна ефективност 13A, 89B, C. Номер на сертификата за съответствие на продукта: SP 82/15, вписан в „Списък на сертифицирани продукти за пожарогасене“ на ГД „ЛБЗН“ – МВР.

2. Партиден или сериен номер, позволяващ идентификация на конкретния продукт:
Идентификационен партиден номер: 048

3. Наименование на производителя, адрес за контакт с производителя и място на производство на конкретния продукт (партида):

Ningbo Zhegxin Fire-Fighting Equipment Co., Ltd, Китай

Адрес: №1 JinHu East Road, HuangJiaBu Town, YuYao City, 315466, Китай

Място на производство: Wu Che Yan, HuangJiaBu Town, YuYao, ZheJiang, Китай

Декларирам, че гореописаният продукт (партида):

1. съответства на характеристиките и техническите изисквания съгласно глава втора от Наредба № 81213-906 от 2015 г. за изискванията към продуктите за пожарогасене, редът за оценяване и удостоверяване на съответствието им с тези изисквания, задълженията на производителите, вносителите и дистрибуторите на продукти за пожарогасене и за реда за осъществяване на контрол;

2. е произведен при внедрена: система за управление на качеството, съответстваща на EN ISO 9001 „Системи за управление на качеството. Изисквания (ISO 9001)“ с обхват „производство на продукти за пожарогасене - пожарогасители“ и притежава Сертификат № 00116Q21321R3M/3302.

Настоящата декларация се издава изцяло на отговорността на производителя по т. 3.

Упълномощен представител: „СОЛТИ“ ЕООД, гр. София, бул. „Владимир Вазов“, № 21

гр.София

12.07.2017 г.

Управител: _____

/инж Стоянка Полименова/



стр.



Handwritten mark

От 1991 специализирани в търговията и поддръжката на противопожарно оборудване, лични предпазни средства, указателни табели и знаци

Бул. Владимир Вазов 21, 1510 София
E-mail: office@solti.bg
Уеб страница: www.solti.bg

Факс: 02/942 90 51
Тел.: 02/942 90 52
Тел.: 02/942 90 54

Приложение № 6 към чл. 22

ДЕКЛАРАЦИЯ № 12E1017

1. Наименование на типа продукт: Пожарогасител с прах ABC – 12 кг, модел 21125-3, гасителна ефективност 55А, 233В, С. Удостоверение № 1983ге-20 от 23.08.2016 г.

2. Партиден или сериен номер, позволяващ идентификация на конкретния продукт:

Идентификационен номер: ЕММЕ 002, продуктов код 21125-3

3. Наименование на производителя, адрес за контакт с производителя и място на производство на конкретния продукт (партида):

ЕММЕ Античендио Лтд

Адрес: Виа дел Молино, 40-52010-Корсалоне (АР) Италия

Място на производство: Виа дел Молино, 40-52010-Корсалоне (АР) Италия

Декларирам, че гореописаният продукт (партида):

1. съответства на характеристиките и техническите изисквания съгласно глава втора от Наредба № 8121з-906 от 2015 г. за изискванията към продуктите за пожарогасене, редът за оценяване и удостоверяване на съответствието им с тези изисквания, задълженията на производителите, вносителите и дистрибуторите на продукти за пожарогасене и за реда за осъществяване на контрол;

2. е произведен при внедрена: система за управление на качеството, съответстваща на EN ISO 9001 „Системи за управление на качеството. Изисквания (ISO 9001)“ с обхват „производство на продукти за пожарогасене - пожарогасители“ и притежава Сертификат № IT258822.

Настоящата декларация се издава изцяло на отговорността на производителя по т. 3.

Упълномощен представител: „СОЛТИ“ ЕООД, гр. София, бул. „Владимир Вазов“, № 21

гр.София

13.09.2017 г.

Handwritten signature

Управител: _____

/инж Стоянка Полименова/



Handwritten signature

Handwritten initials



Handwritten mark

От 1991 специализирани в търговията и поддръжката на противопожарно оборудване, лични предпазни средства, указателни табели и знаци

Бул. Владимир Вазов 21, 1510 София
E-mail: office@solti.bg
Уеб страница: www.solti.bg

Факс: 02/942 90 51
Тел.: 02/942 90 52
Тел.: 02/942 90 54

Приложение № 6 към чл. 22

ДЕКЛАРАЦИЯ № 5CDST0917

1. Наименование на типа продукт: пожарогасител с въглероден диоксид 5 kg, марка „Солти“ с гасителна ефективност 55В. Удостоверение № 1983ге-23 от 19.10.2016 г.

2. Партиден или сериен номер, позволяващ идентификация на конкретния продукт:
Идентификационен сериен номер: 133031÷133930

3. Наименование на производителя, адрес за контакт с производителя и място на производство на конкретния продукт (партида):

„СОЛТИ“ ЕООД, България

Адрес: гр. София, 1164, ул. „Персенк“, № 70

Декларирам, че гореописаният продукт (партида):

1. съответства на характеристиките и техническите изисквания съгласно глава втора от Наредба № 8121з-906 от 2015 г. за изискванията към продуктите за пожарогасене, редът за оценяване и удостоверяване на съответствието им с тези изисквания, задълженията на производителите, вносителите и дистрибуторите на продукти за пожарогасене и за реда за осъществяване на контрол;

2. е произведен при внедрена: система за управление на качеството, съответстваща на EN ISO 9001:2015 с обхват „производство пожарогасители“ и притежава Сертификат № 144BGQS

Настоящата декларация се издава изцяло на отговорността на производителя по т. 3.

Производител: „СОЛТИ“ ЕООД, гр. София, бул. „Владимир Вазов“, № 21

гр.София

13.09.2017 г.

Управител: _____

/инж. Стоянка Полименова/

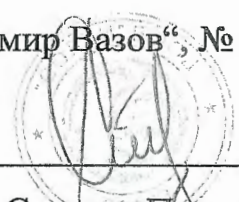

Handwritten signature

Handwritten signature and stamp

Address: RM 15B2, No.: 1199 Hua Shan Road, WEiGaoQiao, Pudong, Shaghai 200137, China
Tel.: + 86 21 50410838; Fax: + 86 21 50410839; e-mail: info@zxfire.net Http:// www.zxfire.net

AUTHORISATION LETTER

TO WHOM IT MAY CONCERN

We hereby authorize Solti Ltd. 70, Persenk, Sofia, Bulgaria VAT Nr. BG 121 828 070 as our representative in Bulgaria to sell the extinguishers and spare parts for them, manufactured by our company and take a part in tenders with them.

Data of issue: 7th September 2017

宁波正欣消防设备有限公司

NINGBO ZHENGXIN FIRE-FIGHTING EQUIPMENT CO., LTD /Signature and seal/



КЪРНО С ОПИТНАТА

KTC

НИНГБО ЖЕНГКСИН ФАЙЕР-ФАЙТИНГ ИКУИПМЪНТ КО., ЛТД.

Адрес: RM 15B2, No.: 1199 Hua Shan Road, WEiGaoQiao, Pudong, Shaghai 2000137, Китай
Тел.: +86 21 50410838; Факс: +86 21 50410839; e-mail: info@zxfire.net Http:// www.zxfire.net

ОТОРИЗАЦИОННО ПИСМО

ДА ПОСЛУЖИ, КЪДЕТО Е НЕОБХОДИМО

С настоящото упълномощаваме Солти ЕООД, ул. Персенк, № 70, София, България ЕИК: BG 121 828 070 като наш представител в България да продава пожарогасителите и резервните части за тях, произведени от нашата фирма, и да участва в търгове с тях.

Дата на издаване: 7^{ми} Септември 2017

/Подпис и печат/



H.T.F
P.M.A.



PRODUZIONE ESTINTORI D'INCENDIO OMOLOGATI E CERTIFICATI
PRODUCTION OF APPROVED FIRE EXTINGUISHERS

www.emme-italia.com



Declaration

EMME ANTINCENDIO Srl, situata in Via del Molino, 40, 52010 Corsalone (Arezzo), Italia, dichiara che la società Solti Ltd. 70, Persenk, Sofia, Bulgaria VAT Nr. BG 121 828 070, acquista da EMME ANTINCENDIO srl diversi tipi di estintori e ha il diritto di venderli all'interno del territorio Bulgaro.

EMME ANTINCENDIO Srl, situata in Via del Molino, 40, 52010 Corsalone (Arezzo), Italia, dichiara che la società Solti Ltd. 70, Persenk, Sofia, Bulgaria VAT Nr. BG 121 828 070, ha il diritto ed è autorizzata a fornire il servizio, la riparazione e la manutenzione dei suddetti estintori prodotti da EMME ANTINCENDIO srl dopo aver effettuato e superato l'apposito corso di formazione. E' autorizzata anche all'uso dei Test Report EN3 per la registrazione NCP dei prodotti.

EMME ANTINCENDIO S.r.l., situated at Via del Molino, 40, 52010 Corsalone (Arezzo), Italy, declares that the company Solti Ltd. 70, Persenk, Sofia, Bulgaria VAT Nr. BG 121 828 070, buys from EMME ANTINCENDIO S.r.l. different kinds of fire extinguishers and has the right to sell them within the Bulgarian territory.

EMME ANTINCENDIO S.r.l., situated at Via del Molino, 40, 52010 Corsalone (Arezzo), Italy, declares that the company Solti Ltd. 70, Persenk, Sofia, Bulgaria VAT Nr. BG 121 828 070, has the right and is authorized to provide service, repair and maintenance of the above mentioned fire extinguishers produced by EMME ANTINCENDIO S.r.l. after having completed and passed the special training course. It's authorized also to use EN3 test report to apply for NCP product registration.

Arezzo, 07.09.2017

Barbara Milli

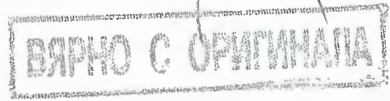

EMME ANTINCENDIO S.r.l.
 Via del Molino, 40
 52010 CORSALONE (Ar) Italy
 Tel. +39 0575 511320 - Fax +39 0575 501521
 Cod. Fisc./P.IVA 11208251006
 e-mail: info@emme-italia.com

EMME ANTINCENDIO S.r.l.

Factory: Via del Molino, 40 - 52010 Corsalone (Arezzo) - Italy - Tel. +39.0575.511320
 Warehouse: Via Giuseppe di Vittorio, 11 - 20017 Mazzo di Rho (Milano) - Italy - Tel. +39.02.93900399
 E-mail: info@emme-italia.com - milano@emme-italia.com - web-site www.emme-italia.com
 P.IVA/C.F. 11208251006 - R.E.A. FI-632545 - Capitale Sociale 30.000,00 Euro I.V.



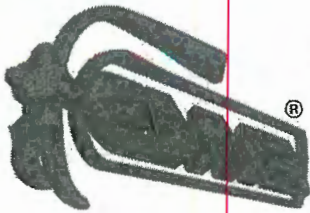

PRODUZIONE ESTINTORI D'INCENDIO OMOLOGATI E CERTIFICATI
PRODUCTION OF APPROVED FIRE EXTINGUISHERS

www.emme-italia.com



Декларация

EMME ANTINCENDIO Srl, разположена на Via del Molino, 40, 52010 Corsalone (Arezzo), Италия, декларира, че фирма Solti Ltd. 70, Persenk, Sofia, Bulgaria VAT Nr. BG 121 828 070, купува от EMME ANTINCENDIO srl различни видове пожарогасители и има право да ги продава на територията на България.

EMME ANTINCENDIO Srl, разположена на Via del Molino, 40, 52010 Corsalone (Arezzo), Italia, декларира, че фирма Solti Ltd. 70, Persenk, Sofia, Bulgaria ДДС № BG 121 828 070, има право и е упълномощено да предоставя услугата, ремонта и поддръжката на такива пожарогасители, произведени от EMME ANTINCENDIO srl, след завършване и преминаване на специалния курс на обучение. Тя също така има право да използва доклада за изпитване EN3 за регистрация на NCP продукт.

Arezzo, 07.09.2017

Подпис

Печат

Смп.

ДЕКЛАРАЦИЯ

за гаранционния срок
от участник в процедура с предмет:
“Доставка на противопожарно оборудване”
за об. поз. № 1 „Носими пожарогасители“

Долуподписаната Стоянка Великова Полименова – Стойкова, с ЕГН 4605226670, притежаващ лична карта № 640928470, издадена на 08.09.2010 г. от МВР – гр. София, адрес: гр. София 1510, ж.к. Хаджи Димитър II-ра част, бул. „Владимир Вазов“ №21, представляващ „СОЛТИ“ ЕООД в качеството си на Управител със седалищеи адрес на управление: България, гр. София 1164, ж.к. Лозенец, ул. „Персенк“ №70, тел./факс: 02/ 942 9052; 02/ 942 9051, вписано в търговския регистър към Агенцията по вписванията с ЕИК №121828070, ИН по ЗДДС №BG121828070.

ДЕКЛАРИРАМ, ЧЕ:

Гаранционният срок за артикулите по обособена позиция №1 „Носими пожарогасители“, които участникът „СОЛТИ“ ЕООД, когото представлявам, предлага е както следва:

1. Пожарогасител прахов 2 кг. – 12 (дванадесет) месеца.
2. Пожарогасител прахов 12 кг. – 12 (дванадесет) месеца.
3. Пожарогасител с въглероден двуокис 5 кг. – 24 (двадесет и четири) месеца.

26.09.2017 г.

Декларатор:



Н.Т.Ф.

ОБРАЗЕЦ по т.П.2. към офертата

"СОЛТИ" ЕООД, гр. София, бул. "Владимир Вазов" №21, тел. 02/942 9052, факс.:02/942 9051, ЕИК:121828070, ИН по ДДС:BG121828070
/пълно наименование на участника, търговски адрес, телефон и факс, ЕИК и ИН по ЗДДС/

СПЕЦИФИКАЦИЯ

към "Техническо предложение" в оферта за участие в публично състезание с предмет
"Доставка на противопожарно оборудване" 2-ра Обособена позиция - РЕЗЕРВНИ ЧАСТИ ЗА ПОЖАРОГАСИТЕЛИ

№	ID на Възложителя	Наименование	Технически характеристики	Един. Мярка	Кол-во	Стандарт, нормативен документ, каталожен номер и др.	Гаранционен срок	Производител и страна на произход на стоката	Срок на доставка	Забележка
1	2	3	4	5	6	7	8	9	10	11
1	123004	Глава за пожарогасител CO ₂ , 5 кг.	Главата (вентилът) е с бързодействащо устройство за задействане. Главата има отвор за закрепване и предпазен клапан. Снабдена е с ръкохватка за освобождаване на налягането и предпазен щифт. Съответства на приложената снимка в документацията.	бр.	100	БДС EN 3-7:2004+A1:2007; БДС EN 3-9:2007; Каталожен № 0110809	12 (дванадесет) месеца	Nanjing Banqiao Fire-Fighting Equipment Co., Ltd, LTD, Китай	30 (тридесет) дни	
2	123010	Маркуч за прахов пожарогасител Spark 100 кг	Външен диаметър Ø 28 mm, дължина 4000 mm. Съответства на приложения чертеж в документацията.	бр.	20	БДС EN 3-7:2004+A1:2007; БДС EN 3-8:2007; Каталожен № 011010754	12 (дванадесет) месеца	Солти ЕООД, България	30 (тридесет) дни	
3	80864	Маркуч със струйник	За пожарогасител воден Ятрус В9	бр.	100	БДС EN 3-7:2004+A1:2007; БДС EN 3-8:2007; Каталожен № 0110904	12 (дванадесет) месеца	Nanjing Banqiao Fire-Fighting Equipment Co., Ltd, LTD, Китай	30 (тридесет) дни	
3	80864	Маркуч с разпръсквател	За пожарогасител водопенен Ятрус ВП9	бр.	100	БДС EN 3-7:2004+A1:2007; БДС EN 3-8:2007; Каталожен № 0110905	12 (дванадесет) месеца	Nanjing Banqiao Fire-Fighting Equipment Co., Ltd, LTD, Китай	30 (тридесет) дни	

ПОДПИС и ПЕЧАТ:

Стоянка Полименова-Стойкова (име и фамилия)

25.09.2017 г. (дата)

Управител (длъжност на управляващия/представяващия участника)

"СОЛТИ" ЕООД (наименование на участника)



ISO 9001

От 1991 специализирани в търговията и поддръжката на противопожарно оборудване,
лични предпазни средства, указателни табели и знаци

Бул. Владимир Вазов 21, 1510 София
E-mail: office@solti.bg
Уеб страница: www.solti.bg

Факс: 02/942 90 51
Тел.: 02/942 90 52
Тел.: 02/942 90 54

ЕО ДЕКЛАРАЦИЯ ЗА СЪОТВЕТСТВИЕ

С настоящата декларация "СОЛТИ" ЕООД, с адрес на управление: гр. София 1164, ул. „Персенк“ № 70, декларира съгласно Закона за техническите изисквания към продуктите, че продуктът:

• Глава (вентил) за пожарогасител CO₂, 5 кг, с бързодействащо устройство за задействане, с отвор за закрепване и предпазен клапан, с ръкохватка за освобождаване на налягането и предпазен щифт

е изработена в съответствие с изискванията на следните стандарти:

- БДС EN 3-7:20004+A1:2007;
- БДС EN 3-9:20007.

гр.София
15.09.2017 г.

Управител: 
/инж Ст.Полименова/



От 1991 специализирани в търговията и поддръжката на противопожарно оборудване,
лични предпазни средства, указателни табели и знаци

Бул. Владимир Вазов 21, 1510 София
E-mail: office@solti.bg
Уеб страница: www.solti.bg

Факс: 02/942 90 51
Тел.: 02/942 90 52
Тел.: 02/942 90 54

ЕО ДЕКЛАРАЦИЯ ЗА СЪОТВЕТСТВИЕ

С настоящата декларация "СОЛТИ" ЕООД, с адрес на управление: гр. София 1164, ул. „Персенк“ № 70, декларира съгласно Закона за техническите изисквания към продуктите, че продуктът:

- Маркуч за прахов пожарогасител Spark 100 кг, с външен диаметър Ø 28 mm, дължина 4000 mm

е изработен в съответствие с изискванията на следния стандарт:

- БДС EN 3-7:2004+A1:2007.

гр.София
15.09.2017 г.

Управител: 
/инж Ст.Полименова/

Н. Т. П. с.м.н.



ISO 9001

От 1991 специализирани в търговията и поддръжката на противопожарно оборудване,
лични предпазни средства, указателни табели и знаци

Бул. Владимир Вазов 21, 1510 София
E-mail: office@solti.bg
Уеб страница: www.solti.bg

Факс: 02/942 90 51
Тел.: 02/942 90 52
Тел.: 02/942 90 54

ЕО ДЕКЛАРАЦИЯ ЗА СЪОТВЕТСТВИЕ

С настоящата декларация "СОЛТИ" ЕООД, с адрес на управление: гр. София 1164, ул. „Персенк“ № 70, декларира съгласно Закона за техническите изисквания към продуктите, че продуктът:

- Маркуч със струйник за воден пожарогасител Ятрус В9
е изработен в съответствие с изискванията на следния стандарт:
- БДС EN 3-7:20004+A1:2007.

гр.София
15.09.2017 г.

Управител: _____
/инж Ст.Полименова/



Н.Т.Т

От 1991 специализирани в търговията и поддръжката на противопожарно оборудване,
лични предпазни средства, указателни табели и знаци

Бул. Владимир Вазов 21, 1510 София
E-mail: office@solti.bg
Уеб страница: www.solti.bg

Факс: 02/942 90 51
Тел.: 02/942 90 52
Тел.: 02/942 90 54

ЕО ДЕКЛАРАЦИЯ ЗА СЪОТВЕТСТВИЕ

С настоящата декларация "СОЛТИ" ЕООД, с адрес на управление: гр. София 1164, ул. „Персенк“ № 70, декларира съгласно Закона за техническите изисквания към продуктите, че продуктът:

- Маркуч със струйник за водопенен пожарогасител Ятрус ВП9 е изработен в съответствие с изискванията на следния стандарт:
- БДС EN 3-7:20004+A1:2007.

гр.София
15.09.2017 г.

Управител: 
/инж Ст.Полименова/



Н.Т.Ф
СМД

NANJING BANQIAO FIRE-FIGHTING EQUIPMENT CO., LTD
Qingnian Road, Banqiao Town, Nanjing City, 210039, Китай

AUTHORISATION LETTER

TO WHOM IT MAY CONCERN

We hereby authorize Solti Ltd. 70, Persenk, Sofia, Bulgaria VAT Nr. BG 121 828 070 as our representative in Bulgaria to sell the extinguishers and spare parts for them, manufactured by our company and take a part in tenders with them.

Data of issue: 7th September 2017

NANJING BANQIAO FIRE-FIGHTING EQUIPMENT FACTORY
南京板桥消防器材厂

赵伦元

ВЯРНО С ОРИГИНАЛА

И. П. Ф. смр

NANJING BANQIAO FIRE-FIGHTING EQUIPMENT CO., LTD
Qingnian Road, Banqiao Town, Nanjing City, 210039, Китай

ОТОРИЗАЦИОННО ПИСМО

ДА ПОСЛУЖИ, КЪДЕТО Е НЕОБХОДИМО

С настоящото упълномощаваме „Солти“ ЕООД, ул. „Персенк“, № 70, София, България, ЕИК: 121 828 070 като наш представител в България да продава пожарогасителите и резервните части за тях, произведени от нашата компания и да участва в търгове с тях.

Дата на издаване: 7^{ми} Септември 2017

/подпис и печат/

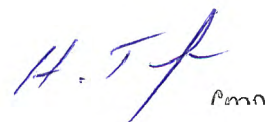
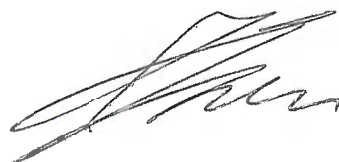

ДЕКЛАРАЦИЯ

за гаранционния срок

от участник в процедура с предмет:

“Доставка на противопожарно оборудване”

за об. поз. № 2 „Резервни части за пожарогасители“

Долуподписаната Стоянка Великова Полименова – Стойкова, с ЕГН 4605226670, притежаващ лична карта № 640928470, издадена на 08.09.2010 г. от МВР – гр. София, адрес: гр. София 1510, ж.к. Хаджи Димитър II-ра част, бул. „Владимир Вазов“ №21, представляващ „СОЛТИ“ ЕООД в качеството си на Управител със седалище адрес на управление: България, гр. София 1164, ж.к. Лозенец, ул. „Персенк“ №70, тел./факс: 02/ 942 9052; 02/ 942 9051, вписано в търговския регистър към Агенцията по вписванията с ЕИК №121828070, ИН по ЗДДС №BG121828070.

ДЕКЛАРИРАМ, ЧЕ:

Гаранционният срок за артикулите по обособена позиция за обособена позиция № 2 „Резервни части за пожарогасители“, които участникът „СОЛТИ“ ЕООД, когото представлявам, предлага е както следва:

1. Глава за пожарогасител CO2, 5 кг. – 12 (дванадесет) месеца.
2. Маркуч за прахов пожарогасител Spark 100 кг – 12 (дванадесет) месеца.
3. Маркуч със струйник - 12 (дванадесет) месеца.
4. Маркуч с разпръсквател - 12 (дванадесет) месеца.

26.09.2017 г.

Декларатор:



СПЕЦИФИКАЦИЯ

към "Техническо предложение" в оферта за участие в публично състезание с предмет
 "Доставка на противопожарно оборудване" 3-та Обособена позиция - **ОБОРУДВАНЕ ЗА ПОЖАРОГАСЕНЕ**

№	ID на Възложителя	Наименование	Технически характеристики	Един. Мярка	Кол-во	Стандарт, нормативен документ, каталожен номер и др.	Гаранционен срок	Производител и страна на произход на стоката	Срок на доставка	Забележка
1	2	3	4	5	6	7	8	9	10	11
1	102543	Съединител щорцов с резба 75 mm	Резба тип женска, 3" ISO 228 Работно налягане = 16 bar Изработен от алуминиева сплав	бр.	4	DIN 14308 Каталожен № 01302016	12 (дванадесет) месеца	TKW Armaturen GmbH, Германия	30 (тридесет) дни	
2	120673	Маркуч (шланг) противопожарен Ø 110 mm; к-т със съединител "Щорц 110"	Плосък шланг. Дължина 20 m. Работно налягане 16 bar. Външна оплетка: Технически полиестер, кръгово наплетен, с диагонална тъкан, бял с червено-бяло-сиви линии. студоустойчивост до -30°C топлоустойчивост до +70°C. със съединители тип "щорц", изработени от алуминиева сплав	бр.	30	DIN 14811:2008-01 DIN 14811/A1:2012-03 DIN 14323 за съединителите Каталожен № 0606011	12 (дванадесет) месеца	Iv-Ег-kvc, Хърватска	30 (тридесет) дни	
3	6071	Маркуч (шланг) противопожарен Ø 110 mm; к-т с щорцови съединители, дължина 20 m.	Плосък шланг. Дължина на шланга - 20±0,8 m. Работно налягане = 1,6 Мра. Външна оплетка: Технически полиестер, кръгово наплетен, с диагонална тъкан, бял с червено-бяло-сиви линии студоустойчивост до-30°C топлоустойчивост до +70°C със съединители тип "щорц", изработени от алуминиева сплав	бр.	12	DIN 14811:2008-01 DIN 14811/A1:2012-03 DIN 14323 за съединителите Каталожен № 0606011	12 (дванадесет) месеца	Iv-Ег-kvc, Хърватска	30 (тридесет) дни	
4	6073	Маркуч (шланг) противопожарен Ø 52 mm; к-т с щорцови съединители, дължина 20 m.	Плосък шланг. Дължина на шланга - 20±0,8 m. Вътрешен диаметър - Ø 52±0.1 mm. Дължинна маса ≤ 320 g/m. Работно налягане 1,6 Мра. Външна оплетка: Технически полиестер, кръгово наплетен, с диагонална тъкан, бял с червено-бяло-сиви линии студоустойчивост до-30°C топлоустойчивост до +70°C със съединители тип "щорц", изработени от алуминиева сплав	бр.	10	БДС EN 14540 EN 671-2 Каталожен № 0606054	12 (дванадесет) месеца	Iv-Ег-kvc, Хърватска	30 (тридесет) дни	

№	ID на Възложителя	Наименование	Технически характеристики	Един. Мярка	Кол-во	Стандарт, нормативен документ, каталожен номер и др.	Гаранционен срок	Производител и страна на произход на стоката	Срок на доставка	Забележка
1	2	3	4	5	6	7	8	9	10	11
5	92596	Разклонител трипътен, щорцов със сферични кранове	Вход 1x75 mm, изходи 1x75 и 2x52 mm, максимално работно налягане 1,6 Мпа. Изработен от алуминиева сплав.	бр.	1	DIN 14345 Каталожен № 0502053	12 (дванадесет) месеца	TKW Armaturen GmbH, Германия	30 (тридесет) дни	

ПОДПИС И ПЕЧАТ:

Стоянка Полименова-Стойкова (име и фамилия)

25.09.2017 г. (дата)

Управител (длъжност на управляващия/представяващия участника)

"СОЛТИ" ЕООД (наименование на участника)

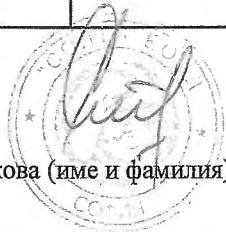

Н.С.Р.



От 1991 специализирани в търговията и поддръжката на противопожарно оборудване,
лични предпазни средства, указателни табели и знаци

Бул. Владимир Вазов 21, 1510 София
E-mail: office@solti.bg
Уеб страница: www.solti.bg

Факс: 02/942 90 51
Тел.: 02/942 90 52
Тел.: 02/942 90 54

ЕО ДЕКЛАРАЦИЯ ЗА СЪОТВЕТСТВИЕ

С настоящата декларация "СОЛТИ" ЕООД, с адрес на управление: гр. София 1164, ул. „Персенк“ № 70, декларира съгласно Закона за техническите изисквания към продуктите, че продуктът:

- Съединител щорцов с резба тип женска 3" ISO 228 (75 mm), работно налягане 1,6 МРа

е изработен от алуминиева сплав, в съответствие с изискванията на следния стандарт:

- DIN 14308.

гр.София

15.09.2017 г.

Управител: _____

/инж Ст.Полименова/



Н.Т.Ф

От 1991 специализирани в търговията и поддръжката на противопожарно оборудване,
лични предпазни средства, указателни табели и знаци

Бул. Владимир Вазов 21, 1510 София
E-mail: office@solti.bg
Уеб страница: www.solti.bg

Факс: 02/942 90 51
Тел.: 02/942 90 52
Тел.: 02/942 90 54



ЕО ДЕКЛАРАЦИЯ ЗА СЪОТВЕТСТВИЕ



С настоящата декларация "СОЛТИ" ЕООД, с адрес на управление: гр. София 1164, ул. „Персенк“ № 70, декларира съгласно Закона за техническите изисквания към продуктите, че продуктът:

- Маркуч (плосък шланг) противопожарен Ø 110 mm, комплект със съединители „Щорц-110“, с работно налягане 16 bar, произведен от трудно горим материал, осигуряващ херметичност на водоснабдяването

е изработен в съответствие с изискванията на следните стандарти:

- DIN 14811:2008-01 и DIN 14811/A1:2012-03;
- DIN 14323 – за съединителите.

гр.София

15.09.2017 г.

Управител: _____

/инж Ст.Полименова/

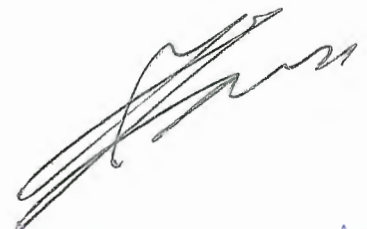

Н.Т.Р



От 1991 специализирани в търговията и поддръжката на противопожарно оборудване,
лични предпазни средства, указателни табели и знаци

Бул. Владимир Вазов 21, 1510 София
E-mail: office@solti.bg
Уеб страница: www.solti.bg

Факс: 02/942 90 51
Тел.: 02/942 90 52
Тел.: 02/942 90 54



ЕО ДЕКЛАРАЦИЯ ЗА СЪОТВЕТСТВИЕ



С настоящата декларация "СОЛТИ" ЕООД, с адрес на управление: гр. София 1164, ул. „Персенк“ № 70, декларира съгласно Закона за техническите изисквания към продуктите, че продуктът:

- Маркуч (плосък шланг) противопожарен Ø 110 mm, комплект със съединители „Щорц-110“, с дължина 20±0.8 m, с работно налягане 1,6 МРа, произведен от трудно горим материал, осигуряващ херметичност на водоснабдяването

е изработен в съответствие с изискванията на следните стандарти:

- DIN 14811:2008-01 и DIN 14811/A1:2012-03;
- DIN 14323 – за съединителите.

гр.София
15.09.2017 г.

Управител: 
/инж Ст.Полименова/



Н.Т.Ф.
cmd.

От 1991 специализирани в търговията и поддръжката на противопожарно оборудване,
лични предпазни средства, указателни табели и знаци

Бул. Владимир Вазов 21, 1510 София
E-mail: office@solti.bg
Уеб страница: www.solti.bg

Факс: 02/942 90 51
Тел.: 02/942 90 52
Тел.: 02/942 90 54



ЕО ДЕКЛАРАЦИЯ ЗА СЪОТВЕТСТВИЕ

С настоящата декларация "СОЛТИ" ЕООД, с адрес на управление: гр. София 1164, ул. „Персенк“ № 70, декларира съгласно Закона за техническите изисквания към продуктите, че продуктът:

- Маркуч (плосък шланг) противопожарен с вътрешен диаметър $\varnothing 52 \pm 0.1$ mm, дължина - 20 ± 0.8 m, дължинна маса ≤ 320 g/m², работно налягане – 1.6MPa, комплект с щорцови съединители, с 16 bar, произведен от трудно горим материал, осигуряващ херметичност на водоснабдяването

е изработен в съответствие с изискванията на следните стандарти:

- БДС EN 14540;
- EN 671-2.

гр.София
15.09.2017 г.

Управител: 
/инж Ст.Полименова/

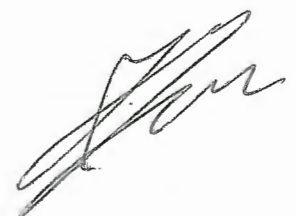

Н.Т.Ф.
mm.

От 1991 специализирани в търговията и поддръжката на противопожарно оборудване,
лични предпазни средства, указателни табели и знаци

Бул. Владимир Вазов 21, 1510 София
E-mail: office@solti.bg
Уеб страница: www.solti.bg

Факс: 02/942 90 51
Тел.: 02/942 90 52
Тел.: 02/942 90 54



ЕО ДЕКЛАРАЦИЯ ЗА СЪОТВЕТСТВИЕ

С настоящата декларация "СОЛТИ" ЕООД, с адрес на управление: гр. София 1164, ул. „Персенк“ № 70, декларира съгласно Закона за техническите изисквания към продуктите, че продуктът:

- Разклонител трипътен, щорцов, със сферични кранове, Вход: 1x75 mm, изходи: 1x75 mm и 2x52 mm, максимално работно налягане 1,6 МРа

е изработен от алуминиева сплав, в съответствие с изискванията на следния стандарт:

- DIN 14345.

гр.София

15.09.2017 г.

Управител: _____

/инж Ст.Полименова/



Н. П. П.
смм. 7

TKW Armaturen GmbH
Donaustraße 8 63452 Hanau Germany

AUTHORISATION LETTER
TO WHOM IT MAY CONCERN

We hereby authorize Solti Ltd. 70, Persenk street. Sofia, Bulgaria VAT Nr. BG 121 828 070 as our representative in Bulgaria to offer, sell and take a part in tenders with products delivered of our company.

(22th August 2017).

Donaustraße 8
63452 Hanau
Tel. 06181/18066-0
Fax 06181/18066-19

/Signature and seal/

ВАРНО С ОРИГИНАЛА



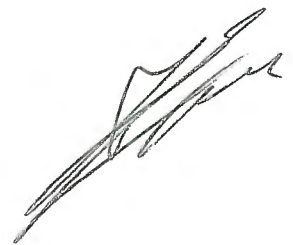

H. T. F.

[Handwritten signature]

IV-ER-KONTEX- VATROGASNE CIEVI d.o.o.
Banja 161, HR-47000 Karlovac

[Handwritten signature]

AUTHORISATION LETTER
TO WHOM IT MAY CONCERN

We hereby authorize Solti Ltd. 70, Persenk Str. Sofia, Bulgaria VAT Nr. BG 121 828 070 as our representative in Bulgaria, to offer, take a part in tenders and sell hoses manufactured by our company.

18th August 2017.

/Signature and seal/

IV-ER - KONTEX - VATROGASNE CIEVI
d.o.o. za proizvodnju opreme za vatrogastvo
KARLOVAC

[Handwritten signature]



ВЕРНО С ОРИГИНАЛА



ИВ - ЕР — КОНТЕКС – ПОЖАРОГАСИТЕЛНИ ШЛАНГОВЕ д. о. о.
За производство на пожарогасително оборудване
Баня 161, 47000 Карловац, Хърватска ОИВ: 05434804094

ИВ - ЕР — КОНТЕКС – ПОЖАРОГАСИТЕЛНИ ШЛАНГОВЕ д. о. о.
Баня 161, ХР-47000 Карловац

ОТОРИЗАЦИОННО ПИСМО

ДА ПОСЛУЖИ, КЪДЕТО Е НЕОБХОДИМО

С настоящето упълномощаваме „Солти” ЕООД, ул. „Персенк”, № 70, София, България, ИН BG 121 828 070 като наш представител в България да оферира, взема участие в търгове и продава шланговете, произвеждани от нашата фирма.

(18 Август 2017 г.)

/Подпис и печат/

Tel: +385-47-645-032, 645-033
Fax: 385-47-645-038
E-mail: iv-er-kvc@iv-er-kvc.hr
Internet: www.iv-er-kvc.hr



№ CR15567Q

MB - 1246399 MBS - 020024767
RBA d.d. ZAGREB IBAN: HR46 2484 0081 1001 4607 0
ZABA D.D. ZAGREB IBAN: HR71 2360 0001 1012 1739 4
KABA D.D. KARLOVAC IBAN: HR86 2400 0081 1900 5125 4
2400008-1190051254 KABA d.d. KARLOVAC

ДЕКЛАРАЦИЯ

за гаранционния срок

от участник в процедура с предмет:

“Доставка на противопожарно оборудване”
за об. поз. № 3 „Оборудване за пожарогасене“

Долуподписаната Стоянка Великова Полименова – Стойкова, с ЕГН 4605226670, притежаващ лична карта № 640928470, издадена на 08.09.2010 г. от МВР – гр. София, адрес: гр. София 1510, ж.к. Хаджи Димитър II-ра част, бул. „Владимир Вазов“ №21, представляващ „СОЛТИ“ ЕООД в качеството си на Управител със седалищеи адрес на управление: България, гр. София 1164, ж.к. Лозенец, ул. „Персенк“ №70, тел./факс: 02/ 942 9052; 02/ 942 9051, вписано в търговския регистър към Агенцията по вписванията с ЕИК №121828070, ИН по ЗДДС №BG121828070.

ДЕКЛАРИРАМ, ЧЕ:

Гаранционният срок за артикулите за обособена позиция №3 „Оборудване за пожарогасене“, които участникът „СОЛТИ“ ЕООД, когото представлявам, предлага е както следва:

1. Съединител щорцов с резба 75 mm – 12 (дванадесет) месеца.
2. Маркуч (шланг) противопожарен Ø 110 mm; к-т със съединител "Щорц-110" – 12 (дванадесет) месеца.
3. Маркуч (шланг) противопожарен Ø 110 mm; к-т с щорцови съединители, дължина 20 m. - 12 (дванадесет) месеца.
4. Маркуч (шланг) противопожарен Ø 52 mm; к-т с щорцови съединители, дължина 20 m. - 12 (дванадесет) месеца.
5. Разклонител трипътен, щорцов със сферични кранове - 12 (дванадесет) месеца.

26.09.2017 г.

Декларатор: _____



"СОЛТИ" ЕООД, гр. София, бул. "Владимир Вазов" №21, тел. 02/942 9052, факс.:02/942 9051, ЕИК:121828070, ИН по ДДС:BG121828070

/пълно наименование на участника, търговски адрес, телефон и факс, ЕИК и ИН по ЗДДС/

СПЕЦИФИКАЦИЯ

към "Техническо предложение" в оферта за участие в публично състезание с предмет

"Доставка на противопожарно оборудване" 7-ма Обособена позиция - ПОЖАРОГАСИТЕЛНИ ПРАХОВЕ

№	ID на Възложителя	Наименование	Технически характеристики	Един. Мярка	Кол-во	Стандарт, нормативен документ, каталожен номер и др.	Гаранционен срок	Производител и страна на произход на стоката	Срок на доставка	Забележка
1	2	3	4	5	6	7	8	9	10	11
1	17262	Прах огнегасителен	Пожарогасителният прах представлява гасително средство от фино смлени твърди химични вещества, съдържащо основни компоненти - моноамониев фосфат и амониев сулфат, в комбинация с добавки за подобряване на свойствата им. Предназначен е за гасене на пожарни огнища от клас А, В и С. Отговаря на изискванията на БДС EN 615:2009 "Защита срещу пожар. Пожарогасителни вещества. Изисквания за прахове (без прахове за пожари клас D)". Пожарогасителният прах е с бял или син цвят, има относителна плътност: $0,86 \pm 0,07 \text{ g/ml}$, не е абразивен, съвместим е с пяна, има влага под 0,25 %. Притежава температурна устойчивост от -60°C до $+60^{\circ}\text{C}$ и гасителна ефективност с 6 kg пожарогасител: 43А и 233В, в съответствие с БДС EN 3-7.	кг.	14500	БДС EN 615 Каталожен № 0110108	36 (тридесет и шест) месеца	ProPHOS Chemicals S.r.l., Италия	30 (тридесет) дни	

ПОДПИС и ПЕЧАТ:

Стоянка Полименова-Стойкова (име и фамилия)

25.09.2017 г. (дата)

Управител (длъжност на управляващия/представяващия участника)

"СОЛТИ" ЕООД (наименование на участника)

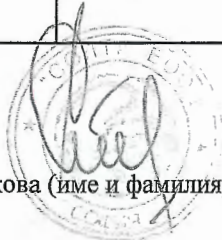



От 1991 специализирани в търговията и поддръжката на противопожарно оборудване, лични предпазни средства, указателни табели и знаци

Бул. Владимир Вазов 21, 1510 София
E-mail: office@solti.bg
Уеб страница: www.solti.bg

Факс: 02/942 90 51
Тел.: 02/942 90 52
Тел.: 02/942 90 54

Приложение № 6 към чл. 22

ДЕКЛАРАЦИЯ № PPR1017

1. Наименование на типа продукт: Пожарогасителен прах ABC „PRO - TWENTY“, гасителна ефективност с 6 кг пожарогасител - 43А и 233В. Номер на сертификата за съответствие на продукта: КВ 90/17, вписан в „Списък на сертифицирани продукти за пожарогасене“ на ГД „ПБЗН“ – МВР.

2. Партиден или сериен номер, позволяващ идентификация на конкретния продукт:
Партиден №

3. Наименование на производителя, адрес за контакт с производителя и място на производство на конкретния продукт (партида):
ProPHOS Chemicals S.r.l., Италия

Адрес: Via Valletta 9 - Zona Industriale 26037 San Giovanni in Croce (CR), Италия
Декларирам, че гореописаният продукт (партида):

1. съответства на характеристиките и техническите изисквания съгласно глава втора от Наредба № 8121з-906 от 2015 г. за изискванията към продуктите за пожарогасене, редът за оценяване и удостоверяване на съответствието им с тези изисквания, задълженията на производителите, вносителите и дистрибуторите на продукти за пожарогасене и за реда за осъществяване на контрол;

2. е произведен при внедрена: система за управление на качеството, съответстваща на EN ISO 9001 „Системи за управление на качеството. Изисквания (ISO 9001)“ с обхват „производство на продукти за пожарогасене – пожарогасителен прах“ и притежава Сертификат № IT-10129.

Настоящата декларация се издава изцяло на отговорността на производителя по т. 3.

Дистрибутор: „СОЛТИ“ ЕООД, гр. София, бул. „Владимир Вазов“, № 21

гр.София
15.09.2017 г.

Управител: _____
/инж Стоянка Полименова/



H. T. F. с.м.р.

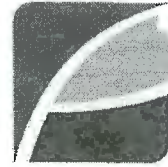

Prüfbericht
Laboratory Test Report

Feuerlöschmittel – Anforderungen an Löschpulver
Fire extinguishing media – Specifications for powders

Prüfung der Konformität
Test for conformity
DIN EN 615 : 2009-08

Prüfbericht-Nr.: 20170965/Ps 02
Test report no.:

Auftraggeber: ProPHOS Chemicals S.r.l.
Requested by: Via Valletta, 9 – Zona Industriale
26037 San Giovanni in Croce (CR), Italy

Antrag vom: 26. Juni 2017
Date of application: 26 June 2017

Typbezeichnung: PRO – TWENTY
Name of the fire extinguishing medium:

Hersteller: ProPHOS Chemicals S.r.l.
Manufacturer: Via Valletta, 9 – Zona Industriale
26037 San Giovanni in Croce (CR), Italy

Brandklasseneignung: A B C
Suitability for classes of fire:

Eingang der Probe: 15. Februar 2017
Receipt of samples at the laboratory: 15 February 2017

Dieser Bericht umfasst 8 **Seiten einschließlich** 1 **Anlage,**
This report comprises pages inclusive Annex.

Handwritten signature

Handwritten signature

Handwritten signature

MPA Dresden GmbH
Fuchsmühlenweg 6F
09599 Freiberg
www.mpa-dresden.de

Geschäftsführer: Thomas Hübler
Tel. +49(0)3731-20393-0
Fax +49(0)3731-20393110
E-Mail info@mpa-dresden.de

Amtsgericht Chemnitz HRB 28268
Steuernummer: 220/114/03364
USt-IdNr. DE291271296

Sparkasse Mittelsachsen
Poststraße 1a
09599 Freiberg
IBAN DE88 870520003115024672
BIC WELADED1FGX

Prüflaboratorium:
Laboratory:

MPA Dresden GmbH
Amtlich anerkannte Prüfstelle für Feuerlöschmittel und -geräte
Fuchsmühlenweg 6F
D-09599 Freiberg, Germany

Für die Prüfung fanden nur die im Bericht angeführten Einrichtungen und Materialien Verwendung. Die Prüfergebnisse beziehen sich ausschließlich auf die geprüften Muster.
 Only equipment and materials specified in this report have been subjected to the tests. Test results solely apply to the tested samples.

Der Bericht darf ohne schriftliche Zustimmung der Prüfstelle nicht auszugsweise vervielfältigt werden.
 This report may not be reproduced in parts without the written consent of the laboratory.

Veröffentlichungen von Prüfberichten und Hinweise auf Prüfungen zu Werbezwecken bedürfen in jedem Einzelfall der schriftlichen Einwilligung der Prüfstelle.
 Publications of test reports and information on tests for advertising purposes require the written consent of the laboratory in every single case.

Jede Seite dieses Berichtes ist mit dem Dienststempel der Prüfstelle versehen.
 Every page of this report is stamped with the seal of the laboratory.

Gesamtergebnis:
Summary:

Das geprüfte ABC-Feuerlöschpulver PRO - TWENTY erfüllt die Anforderungen der EN 615 (DIN EN 615). Die folgenden Hinweise sind zu beachten.
 The tested ABC-fire extinguishing powder PRO - TWENTY corresponds with the requirements of EN 615 (DIN EN 615). Take note of the following information.

Hinweise:
Information:

1. Jede Verpackung muss mit den Informationen gemäß Abschnitt 13 der DIN EN 615 gekennzeichnet sein.
 Each separate package shall be marked with the information as per clause 13 of DIN EN 615.
2. Vorsicht. Bei Brandbekämpfung in elektrischen Anlagen Anforderungen der DIN VDE 0132 beachten.
 Caution. For fighting fires in electrical installations the provisions of DIN VDE 0132 are to consider.

7. Juli 2017
 7 July 2017

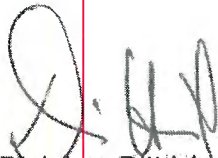
 Dipl. Ing. Dittrich
 Leiter der Prüfstelle
 Laboratory Manager



0. Eingereichte Unterlagen

Submitted documents

- /1/ Produktdatenblatt Rev. 02 vom 19.08.2014, Dry chemical powder for classes ABC-E PRO – TWENTY, PROPHOS CHEMICALS EXTINGUISHING POWDERS PRODUCTION
Product Data Sheet Rev. 02 dated August 19, 2014
- /2/ Sicherheitsdatenblatt vom 01.06.2015, ProPHOS ABC Extinguishing Powders,
13-Seiten
Safety Data Sheet dated June 1, 2015, 13 pages

1. Schüttdichte nach Abschnitt 5 DIN EN 615

Bulk density according to clause 5 of DIN EN 615

Zulässiger Wert Permitted value	(g/ml)	0,86 ± 0,07
Messwert Measured data	(g/ml)	0,93

Übereinstimmung mit Abschnitt 5 DIN EN 615
Conformity to clause 5 of DIN EN 615(ja/nein): Ja
(yes/no): Yes**2. Siebanalyse nach Abschnitt 6 DIN EN 615**

Sieve analysis according to clause 6 of DIN EN 615

Siebrückstand Sieve residue	> 40 µm	> 63 µm	> 125 µm
Zulässiger Wert (%) Permitted value	47 ± 8	31 ± 8	11 ± 5
Messwert (%) Measured data	45	27	8

Übereinstimmung mit Abschnitt 6 DIN EN 615
Conformity to clause 6 of DIN EN 615(ja/nein): Ja
(yes/no): YesVerwendetes Verfahren: Luftstrahlsieb (EN 615 Anhang B.2)
Method used: air jet sieve (annex B.2 of EN 615)

3. Chemische Zusammensetzung nach Abschnitt 7 DIN EN 615 ^{*) **)}

Chemical composition according to clause 7 of DIN EN 615

Komponente Component		NH ₄ H ₂ PO ₄ Monoammoniumphosphat Mono Ammonium Phosphate	(NH ₄) ₂ SO ₄ Ammoniumsulfat Ammonium Sulphate
Zulässiger Wert Permitted value:	(%)	21 ± 1,5	70 ± 3
Messwert Measured data	(%)	22	69

Übereinstimmung mit Abschnitt 7 DIN EN 615 (ja/nein): Ja
Conformity to clause 7 of DIN EN 615 (yes/no): Yes

4. Löschvermögen nach Abschnitt 8 DIN EN 615

Fire extinguishing performance according to clause 8 of DIN EN 615

Art / Typ des Feuerlöschers Type of fire extinguisher	6 kg Dauerdruckfeuerlöscher, 15 bar 6 kg stored pressure fire extinguisher, 15 bar
Nennfüllmenge Nominal charge	(kg) 6
Brandklasseneignung des Feuerlöschpulvers Suitability for fire classes of the fire extinguishing powder	A, B, C
Mindestprüfobjekte nach DIN EN 3-7 Minimum test objects according to DIN EN 3-7	21 A / 113 B
Erreichte Prüfobjekte nach DIN EN 3-7 Achieved test objects according to DIN EN 3-7	43 A / 233 B

Übereinstimmung mit Abschnitt 8 DIN EN 615 (ja/nein): Ja
Conformity to clause 8 of DIN EN 615 (yes/no): Yes



^{*)} Infrarotspektrum siehe Anlage 1
Infrared spectrogram see annex 1

^{**)} Die chemische Analyse des Feuerlöschpulvers wurde im Unterauftrag an ein akkreditiertes Prüflabor vergeben.
The chemical analysis of the fire extinguishing powder was commissioned by subcontract to an accredited test laboratory.

H.T.f
comp. f

5. Abspritzverhalten nach Abschnitt 9 DIN EN 615

Discharge characteristic according to clause 9 of DIN EN 615

Funktionsdauer und Restmenge nach DIN EN 3-7 Duration of discharge and residue according to DIN EN 3-7				
Art / Typ des Feuerlöschers Type of fire extinguisher	siehe unter Ziff. 4 see at paragraph 4			
Probe Nr. Sample no.	1	2	3	
Mindestfunktionsdauer nach DIN EN 3-7 (s) Minimum discharge time according to DIN EN 3-7	15			
Gemessene Funktionsdauer nach DIN EN 3-7 (s) Measured discharge time according to DIN EN 3-7	21	21	21	
Maximal zulässige Restmenge nach DIN EN 3-7 (kg) Maximum permissible residue according to DIN EN 3-7	0,6			
Gemessene Restmenge nach DIN EN 3-7 (kg) Measured residue according to DIN EN 3-7	0,23	0,14	0,13	
Funktionstemperaturbereich nach DIN EN 3-7 Operating temperature according to DIN EN 3-7				
Probe Nr. Sample no.	1	2	3	4
Temperatur am Ende des Temperaturwechsels (°C) Temperature at the end of cycle	60	60	- 30	- 30
Mindestfunktionsdauer nach DIN EN 3-7 (s) Minimum discharge time according to DIN EN 3-7	6			
Gemessene Funktionsdauer nach DIN EN 3-7 (s) Measured discharge time according to DIN EN 3-7	21	21	24	24
Maximal zulässige Restmenge nach DIN EN 3-7 (kg) Maximum permissible residue according to DIN EN 3-7	0,6			
Gemessene Restmenge nach DIN EN 3-7 (kg) Measured residue according to DIN EN 3-7	0,05	0,07	0,21	0,18

Übereinstimmung mit Abschnitt 9 DIN EN 615
Conformity to clause 9 of DIN EN 615(ja/nein):
(yes/no):Ja
Yes

ВЕРНО С ОРИГИНАЛА

6. Beständigkeit gegen Verklumpen und Verbacken nach Abschnitt 10 DIN EN 615
Resistance to caking and lumping according to clause 10 of DIN EN 615

Verklumpungen auf einem 425 µm – Sieb Lumping on the 425 µm sieve	(ja/nein) (yes/no)	Nein No
----------------------------------------------------------------------	-----------------------	------------

Übereinstimmung mit Abschnitt 10 DIN EN 615
Conformity to clause 10 of DIN EN 615

(ja/nein):
(yes/no):

Ja
Yes

7. Wasserabweisungsvermögen nach Abschnitt 11 DIN EN 615
Water repellence according to clause 11 of DIN EN 615

Vollständige Absorption erkennbar Complete absorption to be seen	(ja/nein) (yes/no)	Nein No
---------------------------------------------------------------------	-----------------------	------------

Übereinstimmung mit Abschnitt 11 DIN EN 615
Conformity to clause 11 of DIN EN 615

(ja/nein):
(yes/no):

Ja
Yes

8. Feuchtegehalt nach Abschnitt 12 DIN EN 615
Moisture content according to clause 12 DIN EN 615

Maximale zulässige Feuchte Maximum permitted moisture	(%)	0,25
Gemessener Feuchtegehalt Measured moisture content	(%)	0,06

Übereinstimmung mit Abschnitt 12 DIN EN 615
Conformity to clause 12 of DIN EN 615

(ja/nein):
(yes/no):

Ja
Yes



ВЕРНО С ОРИГИНАЛОМ

9. Kennzeichnung und Verpackung nach Abschnitt 13 DIN EN 615
Marking and packaging according to clause 13 of DIN EN 615

Das Kennzeichnungsetikett wurde nicht vorgelegt. Hinweis Seite 2 beachten.
The supplied label has not been submitted. Note the information on page 2.

10. Datenblatt des Lieferanten nach Abschnitt 14 DIN EN 615
Data sheet of the supplier according to clause 14 of DIN EN 615

Das vorgelegte Datenblatt des Lieferanten /1, 2/ entspricht den Anforderungen.
The submitted data sheet of the supplier /1, 2/ is conforming to the requirements.



ВЯРНО С ОРИГИНАЛА

emp. 9

nd

Anhang 1:
Annex 1:

Infrarotspektrum des Feuerlöschpulvers
Infrared spectrogram of the fire extinguishing powder

Infrarotspektrum / Infrared spectrum

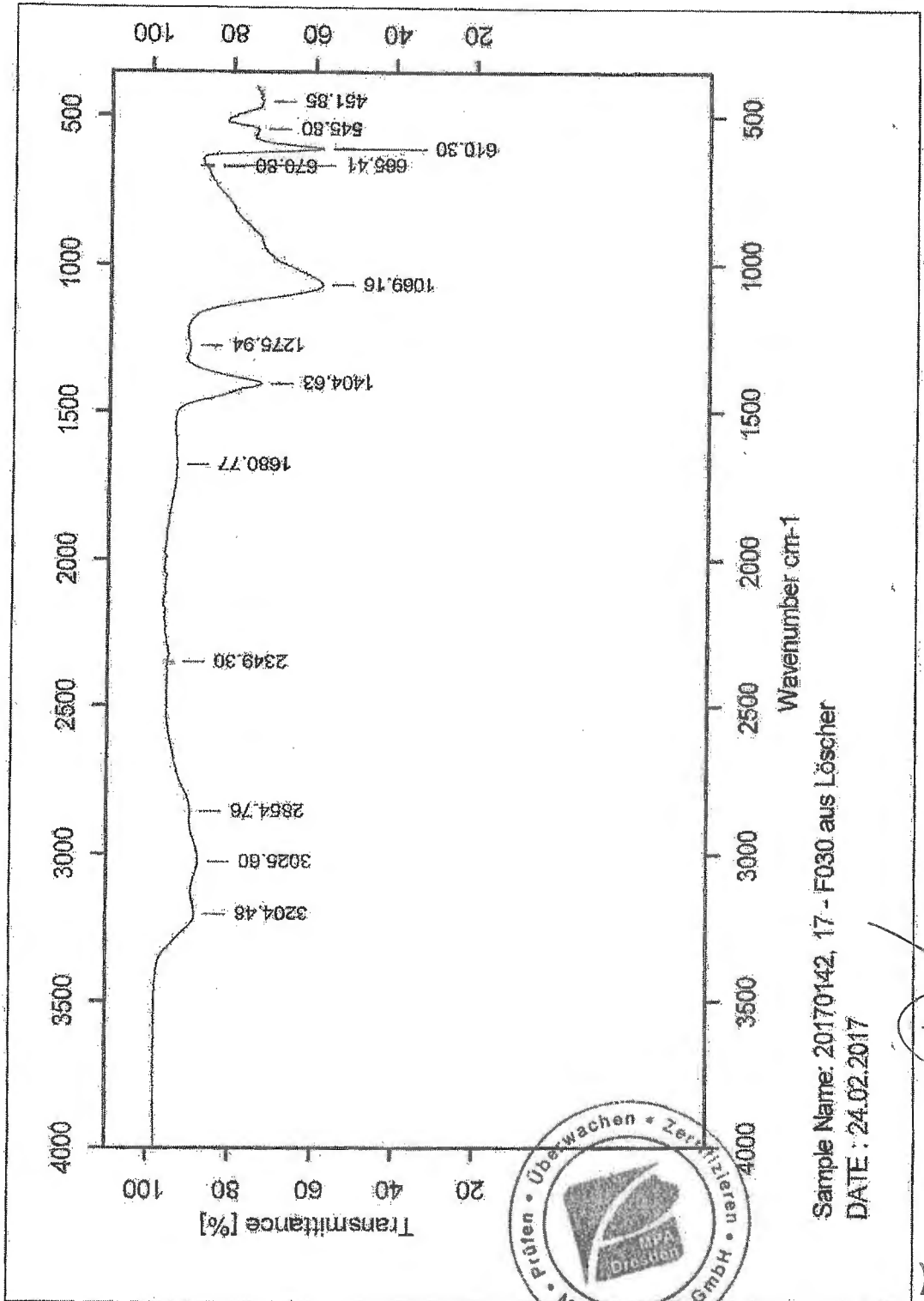

Wavenumber cm-1

Sample Name: 20170142, 17 - F030 aus Löscher
DATE : 24.02.2017



Handwritten signature

ВЕРНО С ОРИГИНАЛОМ

Handwritten signature and stamp

Emp.

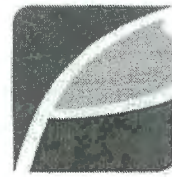

Протокол от лабораторни изпитвания

Пожарогасителни средства - Спецификации за прахове

Изпитване за съответствие

DIN EN 615 : 2009-08

Протокол от
изпитване №:

20170965/Ps 02

Поискано от:

ProPHOS Chemicals S.r.l.
Via Valletta, 9 - Zona Industriale 26037
San Giovanni in Croce (CR), Italy

Дата на подаване на
заявлението:

26. June 2017

Име на гасителното
средство:

PRO-TWENTY

Производител:

ProPHOS Chemicals S.r.l.
Via Valletta, 9 - Zona Industriale
26037 San Giovanni in Croce (CR), Italy

Подходящ за класове
пожари:

ABC

Получаване на проба:

15. February 2017

Този протокол съдържа

8 страници включително 1 приложение



MPA Dresden GmbH
Fuchsmühlenweg 6F
09599 Freiberg
www.mpa-dresden.de

Geschäftsführer: Thomas Hubler
Tel. +49(0)3731-20393-0 Fax
+49(0)3731-20393110 E-Mail
info@mpa-dresden.de

Amtsgericht Chemnitz HRB 28268
Steuernummer: 220/114/03364 USt-
IdNr. DE291271296

Sparkasse Mittelsachsen
Poststraße 1a 09599
Freiberg
IBAN DE68 870520003115024672
BIC WELADED1FGX

Лаборатория:

MPA Dresden GmbH
Amtlich anerkannte Prüfstelle für Feuerlöschmittel und -geräte Fuchsmühlweg 6F D-09599 Freiberg, Germany

Само оборудване и материали, посочени в настоящия доклад, са били подложени на тестове. Резултатите от изпитването се отнасят единствено за тестваните проби.

Този доклад не може да бъде възпроизведен на части без писменото съгласие на лабораторията.

Публикуването на протоколи от изпитвания и информация за тестове за рекламни цели изискват писменото съгласие на лабораторията във всеки отделен случай.

Всяка страница от този протокол е подпечатана с печата на лабораторията.

Резюме:

Изпитаният пожарогасителен прах ABC PRO - TWENTY отговаря на изискванията на EN 615 (DIN EN 615).

Обърнете внимание на следната информация.

Hinweise:
Information:

1. Всяка отделна опаковка се маркира с информацията съгласно точка 13 от DIN EN 615.

2. Внимание. За борба с пожарите в електрически инсталации трябва да се вземат предвид разпоредбите на DIN VDE 0132.

7. Juli 2017
7 July 2017



Dipl. Ing. Dittrich
Лабораторен мениджър

0. Подадени документи

- /1/ Информационен лист за продукта Rev. 02 от 19 август 2014 г., Сух химически прах за класове ABC-E PRO - TWENTY, PROPHOS CHEMICALS EXTINGUISHING POWDERS PRODUCTION
- /2/ Информационен лист за безопасност от 01.06.2015, ProPHOS ABC Extinguishing Powders, 13 страници

1. Насипна плътност съгласно точка 5 от DIN EN 615

Допустима стойност (g/ml)	0,86 ± 0,07
Измерени данни (g/ml)	0,93

Съответствие с точка 5 от DIN EN 615 (да/не): Да

2. Ситов анализ съгласно точка 6 от DIN EN 615 #)

Остатък от сито	> 40 µm	> 63 µm	>125 µm
Допустима стойност (%)	47 ±8	31 ±8	11 ±5
Измерени данни (%)	45	27	8

Съответствие с точка 6 от DIN EN 615 (да/не): Да



* Използван метод: сито с въздушна струя (приложение B.2 на EN 615)

3. Химичен състав съгласно точка 7 от DIN EN 615 ⁴⁾

Компонент	NH ₄ H ₂ PO ₄ Моноамониев фосфат	(NH ₄) ₂ SO ₄ Амониев сулфат
Допустима стойност (%)	21 ±1,5	70 ±3
Измерени данни (%)	22	69

Съответствие с точка 7 от DIN EN 615 (да/не):

Да

4. Гасителна ефективност съгласно точка 8 от DIN EN 615

Вид на пожарогасителя	6 кг пожарогасител постоянно под налягане, 15 бара
Номинално зареждане (kg)	6
Съответствие на праховете за гасене на пожар за класове пожари	A, B, C
Минимални огнища за изпитване съгласно DIN EN 3-7	21 A / 113 B
Постигнати тестови огнища съгласно DIN EN 3-7	43 A / 233 B

Съответствие с точка 8 от DIN EN 615 (да/не):

Да



¹⁾ Инфрачервена спектрограма виж приложение 1

²⁾ Химическият анализ на праховете за гасене на пожар се извършва чрез подизпълнение в акредитирана лаборатория за изпитване

H. T. F.
отр. 1

5. Характеристика на изпразване съгласно точка 9 от DIN EN 615

Продължителност на изтичане и остатък след изпразване съгласно DIN EN 3-7				
Вид на пожарогасителя	виж параграф 4			
Проба №	1	2	3	
Минимално време на изтичане съгласно DIN EN 3-7 (s)	15			
Измерено време на изтичане съгласно DIN EN 3-7 (s)	21	21	21	
Максимално допустим остатък съгласно DIN EN 3-7 (kg)	0,6			
Измерен остатък съгласно DIN EN 3-7 (kg)	0,23	0,14	0,13	
Работна температура съгласно DIN EN 3-7				
Проба №	1	2	3	4
Температура в края на цикъла (°C)	60	60	-30	-30
Минимално време на изтичане съгласно DIN EN 3-7 (s)	6			
Измерено време на изтичане съгласно DIN EN 3-7 (s)	21	21	24	24
Максимално допустим остатък съгласно DIN EN 3-7 (kg)	0,6			
Измерен остатък съгласно DIN EN 3-7 (kg)	0,05	0,07	0,21	

Съответствие с точка 9 от DIN EN 615 (да/не):

Да



6. Устойчивост на уплътняване и сбиване съгласно точка 10 от DIN EN 615

Остатък на ситото 425 µm	(да/не)	Не
--------------------------	---------	----

Съответствие с точка 10 от DIN EN 615 (да/не): Да

7. Водоотблъскване съгласно точка 11 от DIN EN 615

Наличие на пълна абсорбция	(да/не)	Не
----------------------------	---------	----

Съответствие с точка 11 от DIN EN 615 (да/не): Да

8. Съдържание на влага съгласно точка 12 DIN EN 615

Максимално допустима влага (%)	0,25
Измерено съдържание на влага (%)	0,06

Съответствие с точка 12 от DIN EN 615 (да/не): Да

• 1813 •

omp. AG

9. Маркиране и опаковане съгласно точка 13 от DIN EN 615

Приложен етикет не е представен. Обърнете внимание на информацията на стр. 2.

10. Информационен лист на доставчика съгласно точка 14 от DIN EN 615

Представеният информационен лист на доставчика / 1, 2 / отговаря на изискванията



H.T.F

cmp.

Handwritten signature

Приложение 1: Инфрачервена спектрограма на пожарогасителния прах

инфрачервен спектър

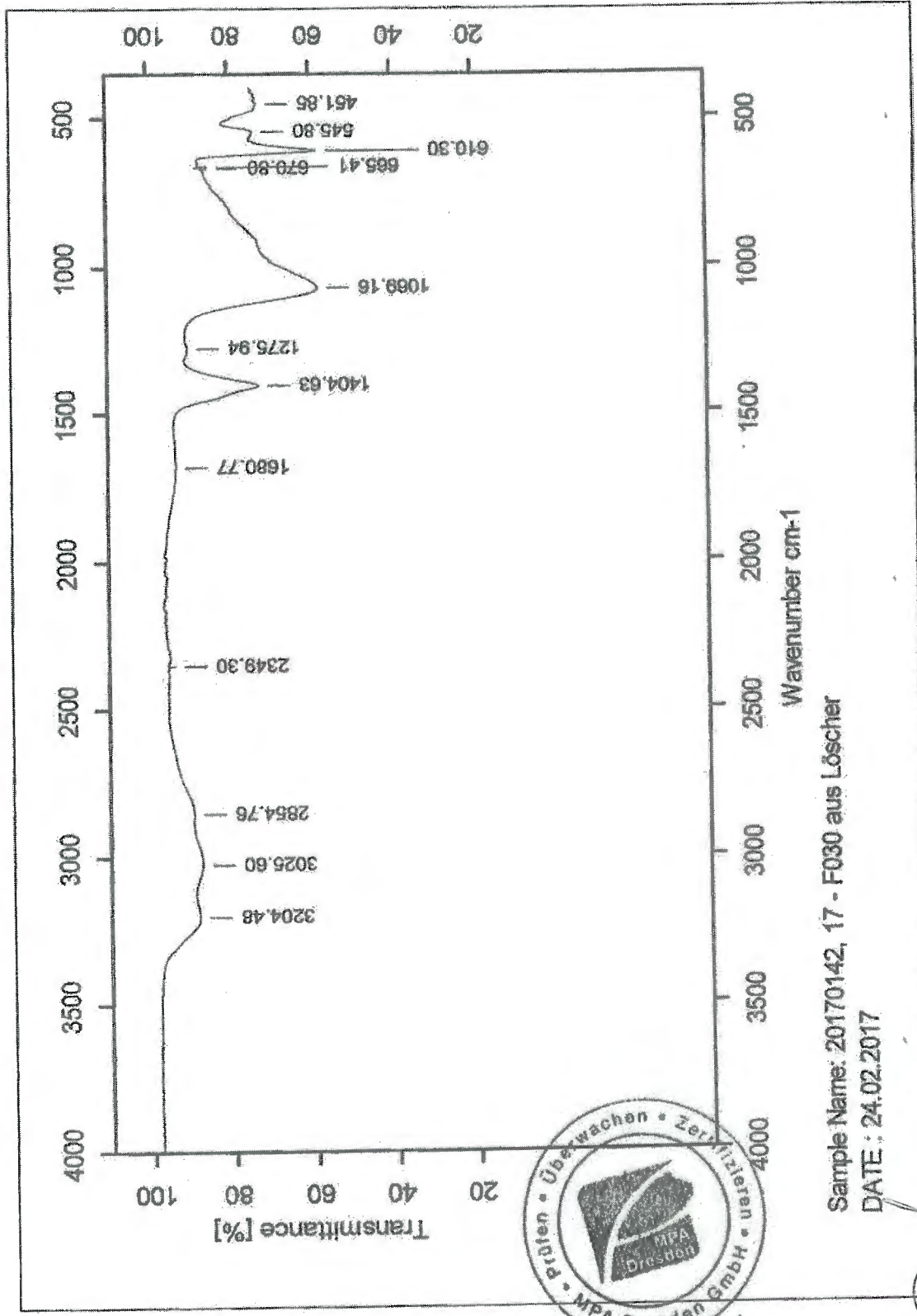

Sample Name: 20170142, 17 - F030 aus Löscher
DATE: 24.02.2017



Handwritten signature

Handwritten signature

CERTIFICATE OF CONFORMITY – FIRE EXTINGUISHING POWDERS

Certificate of conformity reference number: **KB 90/17**

Test specification: **EN 615 : 2009,**
except for clause 13 – Marking, see the information below

Test report no.: **20170965/Ps.02**

Requested by: **ProPHOS Chemicals S.r.L., Via Valletta, 9 - Zona Industriale
26037 San Giovanni in Croce (CR), Italy**

Manufacturer: **ProPHOS Chemicals S.r.L., Via Valletta, 9 - Zona Industriale
26037 San Giovanni in Croce (CR), Italy**

Product name: **PRO - TWENTY**

Suitability for fire classes: **A, B and C according to EN 2**

Test fire performance: **Proof with portable EN 3 fire extinguishers:
43 A according to EN 3-7 with 6 kg fire extinguishing powder
233 B according to EN 3-7 with 6 kg fire extinguishing powder**

- Notes:
1. Each separate package shall be marked with the information as per clause 13 of EN 615.
 2. Caution! For fighting fires in electrical installations the provisions of DIN VDE 0132 are to consider.

Conformity to the above mentioned test specification is attested. All applicable requirements have been met.
This certificate of conformity is valid solely for fire extinguishing powders which correspond to the submitted test samples and to the confirmed documents.

Certificates of conformity of fire extinguishers are solely valid in conjunction with the fire extinguishing powder the type test of the fire extinguisher has been done with.

This certificate of conformity does not include surveillance.

July 7, 2017

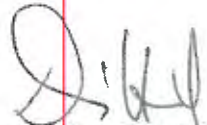

Grad. Eng. Jürgen Dittrich
Laboratory Manager

MPA Dresden GmbH
Fuchsmühlweg 6F
09599 Freiberg
www.mpa-dresden.de

Geschäftsführer: Thomas Hübler
Tel. +49(0)3731-20393-0
Fax +49(0)3731-20393110
E-Mail info@mpa-dresden.de

Amtsgericht Chemnitz HRB 28268
Steuernummer: 220/114/03364
USt-IdNr. DE281271296

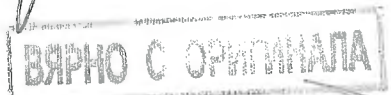
Sparkasse Mittelsachsen
Poststraße 1a
09599 Freiberg
IBAN DE68 870520003115024672
BIC WELADED1FGX



СЕРТИФИКАТ ЗА ОДОБРЕНИЕ – ПОЖАРОГАСИТЕЛНИ ПРАХОВЕ

Сертификат за одобрение, референтен номер: **КВ 90/17**

Спецификация на изпитване: **EN 615 : 2009**
с изключение на пункт 13 – Маркировка, виж информацията по-долу

Протокол от изпитване №: **20170965/Ps 02**

Поискано от: **ПроФос Кемикале С.р.Л Виа Валлета, 9 – Зона Индуриале
26037 Сан Джовани ин Кроче (СР), Италия**

Производител: **ПроФос Кемикале С.р.Л Виа Валлета, 9 – Зона Индуриале
26037 Сан Джовани ин Кроче (СР), Италия**

Име на продукта: **PRO - TWENTY**

Подходящ за пожари класове: **А, В и С в съответствие с EN 2**

Изпитване на пожар: **Изпитване с носим пожарогасител EN 3
42А в съответствие с EN 3-7 с прахов пожарогасител 6 кг
233В в съответствие с EN 3-7 с прахов пожарогасител 6 кг**

Забележка: **1. Всяка отделна опаковка се маркира с информацията в съответствие с
пункт 13 от EN 615.
2. Внимание! За борба с пожарите в електрически инсталации, трябва да се
вземат под внимание разпоредбите на DIN VDE 0132**

Съответствието с горепосочената спецификация на изпитване е удостоверено. Всички приложими изисквания са изпълнени.

Този сертификат за съответствие е валиден само за пожарогасителните прахове, които отговарят на представените образци за изпитване и на утвърдените документи.

Този сертификат за съответствие е валиден единствено във връзка с изпитването на типа пожарогасителен прах извършено с пожарогасителя.

Този сертификат не включва наблюдение.

07 Юли 2017

Подпис

печат

Дипл. Инж. Юрген Дитрих
Мениджър на лаборатория

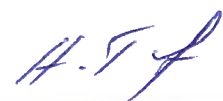

ProPHOS

C H E M I C A L S

ProPHOS Chemicals S.r.l.
Via Valletta, 9 - Zona Industriale
26037 San Giovanni in Croce (CR) Italy
Tel. +39 0375 91275 r.a.
Fax +39 0375 91888
C.F. / P.Iva 00953670197
www.prophoschemicals.com

San Giovanni in Croce, 12/09/2017

Solti
Persenk Str 70
Sofia Bulgaria

Subject: DECLARATION OF VALIDITY OF OUR DRY CHEMICAL POWDER

We undersigned, PROPHOS CHEMICALS hereby declare that we give validity of 5 years to our dry chemical powder, for the product in the original bag and stored in a dry and covered place, away from the humidity.

Best Regards

Paolo Benedini
Export manager

ProPHOS
CHEMICALS S.r.l.

Via Valletta, 9 - Zona Industriale
26037 San Giovanni in Croce (CR) - Italy
C.F. / P.IVA 00953670197

ВЯРНО С ОРИГИНАЛА

H. T. F.

amp. 2/1

ProPHOS

C H E M I C A L S

ProPHOS Chemicals S.r.l.
Via Valletta, 9 - Zona industrial 26037
San Giovanni in Croce (CR) Italy Tel.
+39 0375 91275 r.a.
Fax +39 0375 91888
C.F. / P.Iva 00953670197
www.prophoschemicals.com

San Giovanni in Croce, 12/09/2017

Солти
Ул. Персенк № 70
София България

Предмет : ДЕКЛАРАЦИЯ ЗА ВАЛИДНОСТ НА НАШИЯ СУХ ХИМИЧЕСКИ ПРАХ

Ние долуподписаните PROPHOS CHEMICALS с настоящото заявяваме, че даваме валидност от 5 години на нашия сух химически прах, за продукта в оригинална торба и съхранение в сухо и покрито място, далеч от влажност.

С най-добри пожелания
Паоло Бенедини
Експортен мениджър
Печат

H. T. Form 22

nd

**Dry chemical powder for classes ABC-E
PRO - TWENTY**

	Standard value	Standard deviation	Analysis method / rif. norm
Fire Class:	ABC-E		
Main Components: monoammonium phosphate ammonium sulphate	21 % 70 %	± 1,5 % ± 3 %	EN 615
Color:	white, blue		
Moisture:	< 0,25 %		EN 615
Flowability:	> 70 g/sec		INTERNAL
Bulk Density:	0,86 g/ml	± 0,07 g/ml	EN 615
Particle Size: cumulative percentage > 0,125 mm > 0,063 mm > 0.040 mm	11 % 31 % 47 %	± 5 % ± 8 % ± 8 %	EN 615
Thermal Stability (°C):	-60° C / +60° C		INTERNAL
Foaming Compatibility:	compatible		INTERNAL
Abrasive Power:	none		INTERNAL
Extinguishing Capacity:	43A 233B		EN 3-7

[Handwritten signature]

ProPhos Chemicals S.r.l.
Via Valletta, 9 - Zona Artigianale
26037 San Giovanni in Croce (CR) - ITALY -
tel. +39 0375 91275 fax +39 0375 91888
www.prophoschemicals.com e-mail: info@prophoschemicals.com

ВРНО С ПИНАЛА

[Handwritten signature]

[Handwritten signature]

[Handwritten signature]

H. F. Comp. 23

**Сух химичен прах за класове ABC-E
PRO - TWENTY**

	Стандартна стойност	Стандартно отклонение	Метод на анализ / вкл. норма
Клас пожар:	ABC-E		
Основни компоненти: моноамониев фосфат амониев сулфат	21% 70%	± 1,5 % ±3%	EN 615
Цвят:	бял, син		
Влага:	< 0,25 %		EN 615
Изтичане:	> 70 g/sec		ВЪТРЕШНА
Насипна плътност:	0,86 g/ml	± 0,07 g/ml	EN 615
Размер на частиците: кумулятивен процент > 0,125 mm > 0,063 mm > 0.040 mm	11% 31% 47%	±5% ±8% ±8%	EN 615
Температурна устойчивост (°C):	-60°C/+60°C		ВЪТРЕШНА
Съвместимост с пена:	съвместим		ВЪТРЕШНА
Абразивност:	няма		ВЪТРЕШНА
Гасителна ефективност:	43A 233B		EN 3-7



От 1991 специализирани в търговията и поддръжката на противопожарно оборудване, лични предпазни средства, указателни табели и знаци

Бул. Владимир Вазов 21,1510 София
E-mail: office@solti.bg
Уеб страница: www.solti.bg
Изх. № 350/11.09.2017 г.

Факс: 02/942 90 51
Тел.: 02/942 90 52
Тел.: 02/942 90 54

№ 350/М.09.17г.

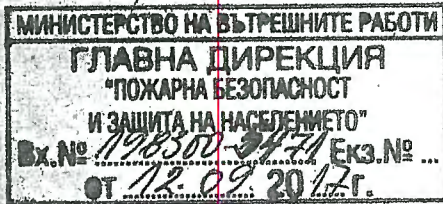

ДО
ДИРЕКТОРА НА
ГДПБЗН-МВР
Гл. комисар Николай Николов

София 1309
ул. "Пиротска" № 171А

Уважаеми господин главен комисар,

Във връзка с участие в търг за пожарогасителен прах, моля да получим информация за следното:

1. Извършвате ли акредитирани изпитвания на пожарогасителен прах ABC за определяне на физико-химични характеристики (без гасителна ефективност), съгласно БДС EN 615:2009?
2. Какво количество пожарогасителен прах е необходимо за изпитванията?
3. Каква е стойността на услугата?

11.09.2017 г.

гр. София

С уважение:

УПРАВИТЕЛ:

/инж. Полименова/

ВЪРНО С ОРИГИНАЛА

Н. Т. Ф. стр.

ProPHOS CHEMICALS

ProPHOS Chemicals S.r.l.
Via Valletta, 9 - Zona Industriale
26037 San Giovanni in Croce (CR) - Italy
tel. +39 0375 91275 r.a. fax +39 0375 91888
c.f. / p.iva 00953670197

Handwritten initials

AUTHORISATION LETTER

TO WHOM IT MAY CONCERN

We hereby authorize Solti LTD. 70, Persenk Street, Sofia, 1164 Bulgaria VAT No. BG 121 828 070 as our representative in Bulgaria to make a valuation of extinguishing agents manufactured by our company in General Directorate "Fire Safety and Protection of Population", whatever to sell them in Bulgaria.

Date of issue: 16 May 2017

Handwritten signature

Signature and seal

Handwritten signature

ProPHOS
CHEMICALS S.r.l.
Via Valetta, 9 - Zona Industriale
26037 San Giovanni in Croce (CR) - Italy
C.F. / P.IVA 00953670197

COMUNE DI SAN GIOVANNI IN CROCE (CR)
AUTENTICAZIONE DI SOTTOSCRIZIONE (Art. 21 T.U.)

Attesto che la sottoscrizione di **GRANDI WILLIAM**
nato a **CREMONA** il **20-5-1974**
Identificato mediante conoscenza diretta / **C. S. A. Y. 0162782**

è stata apposta in mia presenza e che la stessa è autentica.

San Giovanni in Croce, il **16-5-2017** IL FUNZIONARIO INCARICATO
Dott. Sergio Sanzoni

D. P. R. 1710/2011

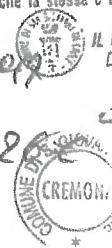

Handwritten signature and initials

Handwritten signature

ВЯРНО С ОРИГИНАЛА



Handwritten signature

H. T. F. emp. 26

ОТОРИЗАЦИОННО ПИСМО

ДА ПОСЛУЖИ, КЪДЕТО Е НЕОБХОДИМО

Настоящото упълномощаваме Солти ЕООД, България, гр. София, 1164, ул. „Персенк“, № 70, ЕИК BG 121 828 070 като наш представител в България да направи оценка на пожарогасителните агенти, произведени от нашата компания в Главна Дирекция „Пожарна Безопасност и Защита на Населението“, както и да ги продава в България.

Дата на издаване: 16 Май 2017

подпис

Подпис и Печат

Н.Т.Ф. стр. 2

ДЕКЛАРАЦИЯ

за гаранционния срок

от участник в процедура с предмет:

“Доставка на противопожарно оборудване”
за об. поз. № 7 „Пожарогасителни прахове“

Долуподписаната Стоянка Великова Полименова – Стойкова, с ЕГН 4605226670, притежаваща лична карта № 640928470, издадена на 08.09.2010 г. от МВР – гр. София, адрес: гр. София 1510, ж.к. Хаджи Димитър II-ра част, бул. „Владимир Вазов“ №21, представляващ „СОЛТИ“ ЕООД в качеството си на Управител със седалищеи адрес на управление: България, гр. София 1164, ж.к. Лозенец, ул. „Персенк“ №70, тел./факс: 02/ 942 9052; 02/ 942 9051, вписано в търговския регистър към Агенцията по вписванията с ЕИК №121828070, ИН по ЗДДС №BG121828070.

ДЕКЛАРИРАМ, ЧЕ:

Гаранционният срок за артикулите за обособена позиция №7 „Пожарогасителни прахове“, които участникът „СОЛТИ“ ЕООД, когото представлявам, предлага е както следва:

1. Прах огнегасителен – 24 (двадесет и четири) месеца.

26.09.2017 г.

Декларатор: 

5/2





Н.Т.Р

стр.

"СОЛТИ" ЕООД, гр. София, бул. "Владимир Вазов" №21, тел. 02/942 9052, факс.:02/942 9051, ЕИК:121828070, ИИ по ДДС:BG121828070
/пълно наименование на участника, търговски адрес, телефон и факс, ЕИК и ИИ по ЗДДС/

СПЕЦИФИКАЦИЯ

към "Техническо предложение" в оферта за участие в публично състезание с предмет
~~"Доставка на противопожарно оборудване" 8-ма Обособена позиция - ПРОТИВОПОЖАРНИ ШКАФОВЕ~~

№	ID на Възложителя	Наименование	Технически характеристики	Един. Мярка	Кол-во	Стандарт, нормативен документ, каталожен номер и др.	Гаранционен срок	Производител и страна на произход на стоката	Срок на доставка	Забележка
1	2	3	4	5	6	7	8	9	10	11
1	99237	Шкаф противопожарен (табло)	- Размери 1100/1200/500 mm, 2 врати на панти с мрежа, 4 крака по 200 mm, с рафт за (противопожарни одеяла, шланг и струйник) на 300 mm от тавана. Шкафовете са боядисани в червен цвят.	бр.	5	БДС EN 671-1 и 2 от 2001 г. БДС 1631-71 БДС EN 10204 БДС EN 10021	12 (дванадесет) месеца	Солти ЕООД, България	30 (тридесет) дни	

ПОДПИС и ПЕЧАТ:

Стоянка Полименова-Стойкова (име и фамилия)

25.09.2017 г. (дата)

Управител (длъжност на управляващия/представяващия участника)

"СОЛТИ" ЕООД (наименование на участника)



От 1991 специализирани в търговията и поддръжката на противопожарно оборудване,
лични предпазни средства, указателни табели и знаци

Бул. Владимир Вазов 21, 1510 София
E-mail: office@solti.bg
Уеб страница: www.solti.bg

Факс: 02/942 90 51
Тел.: 02/942 90 52
Тел.: 02/942 90 54



ДЕКЛАРАЦИЯ ЗА ПРОИЗХОД



С настоящата декларация "СОЛТИ" ЕООД, с адрес на управление:
гр. София 1164, ул. „Персенк“ № 70 ДЕКЛАРИРА, че е производител на
продуктите:

- Шкаф противопожарен (табло), с размери 1100/1200/500 мм, две врати на
панци с мрежа; 4 крака по 200 мм, с рафт (за противопожарни одеала, шланг и
струйник) на 300 мм от тавана, боядисани в червен цвят.

гр.София
15.09.2015 г.

Управител: 
/инж Ст. Полименова/



Н.Т.Ф

От 1991 специализирани в търговията и поддръжката на противопожарно оборудване,
лични предпазни средства, указателни табели и знаци

Бул. Владимир Вазов 21, 1510 София
E-mail: office@solti.bg
Уеб страница: www.solti.bg

Факс: 02/942 90 51
Тел.: 02/942 90 52
Тел.: 02/942 90 54



ДЕКЛАРАЦИЯ ЗА СЪОТВЕТСТВИЕ



С настоящата декларация "СОЛТИ" ЕООД, с адрес на управление: гр. София 1164, ул. „Персенк“ № 70, декларира, че продуктът:

Шкаф противопожарен (табло)

- размери: 1100/1200/500 mm;
- 2 бр. врати на панти с мрежа;
- 4 крака по 200 mm;
- рафт (за противопожарни одеала, шланг и струйник) на 300 mm от тавана.

е изработен в съответствие със следните стандарти и нормативни документи

- БДС 1631-71;
- БДС EN671-1 и 2 от 2001 г.;
- Закон за техническите изисквания към продуктите;
- БДС EN 10204 - Метални изделия. Видове документи за качество;
- БДС EN 10021 - Стомана и стоманени изделия. Общи технически условия на доставка.

Материали: Стоманата е по БДС EN 10025 3235JR(08KP), със сертификат за качество на материала.

Покритие: Прахово по RAL 3000 – червен.

гр.София
15.09.2017 г.

Управител: 
/инж Ст.Полименова/



Н.Т.Р

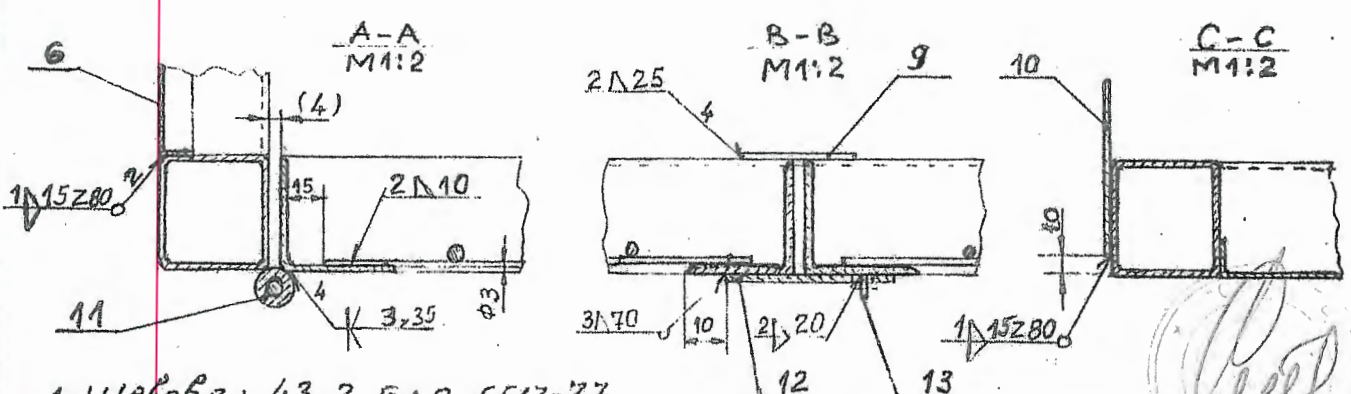
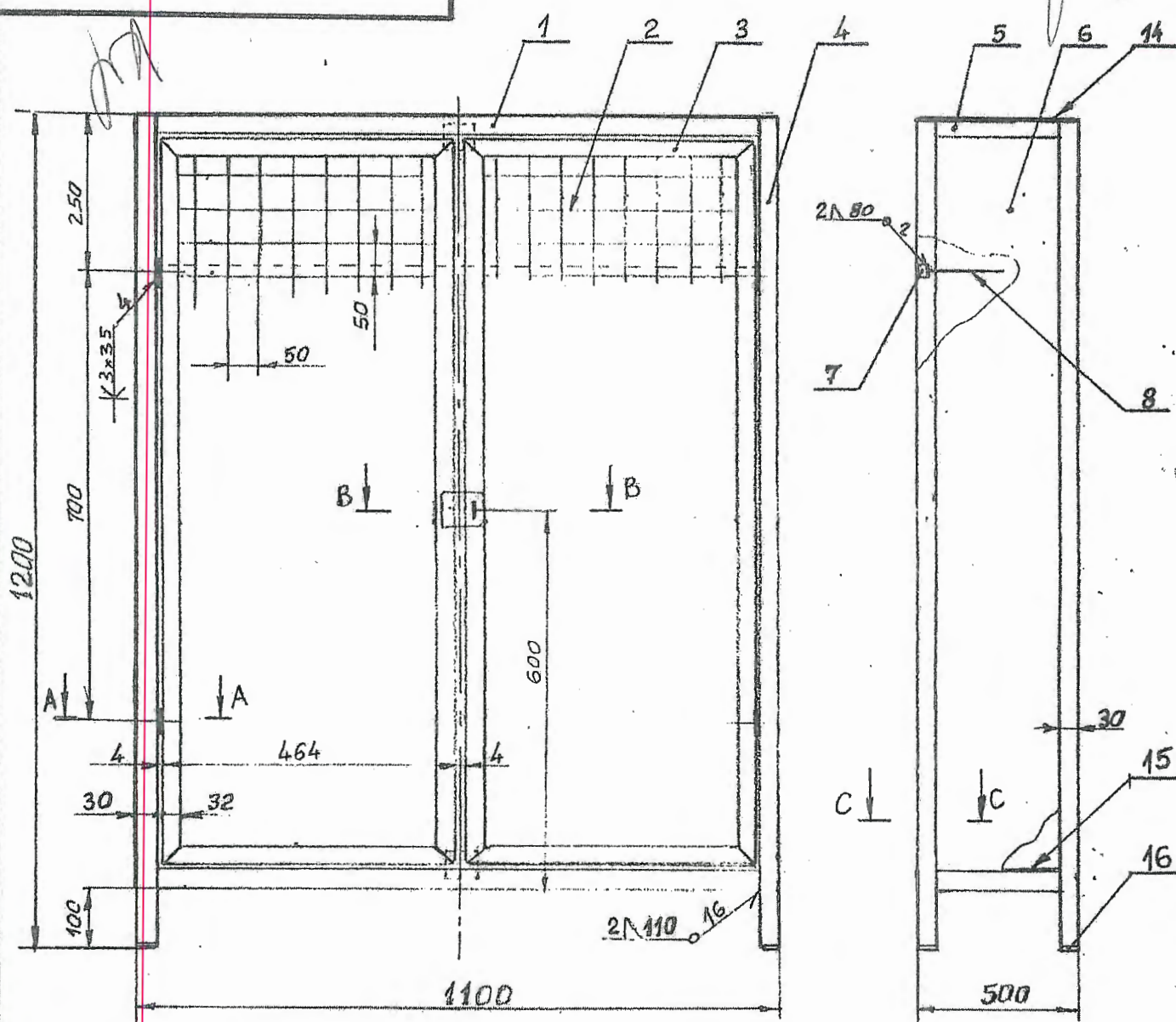

- 1. Шпелове: 43 2 БАС 5517-77
- 2. Покритие: III. А БАС 9530-72

ВАРНО С ОПИТИВАЊА

09.08.ТП.00.00.00 ЧС

Изм. бр.	№ на док.	Подпис	Дата
Разраб.	Атанасов	<i>[Signature]</i>	09.08
Проверил			
Контр.			

Табло
противопожарно

Стадий	Маса	Маши
E		M130
Лист 1 од 1		

Подпис и дата, зам. инд. № инд. № на одр. уште и уште

[Handwritten signature]

ДЕКЛАРАЦИЯ

за гаранционния срок

от участник в процедура с предмет:

**“Доставка на противопожарно оборудване”
за об. поз. № 8 „Противопожарни шкафове“**

Долуподписаната Стоянка Великова Полименова – Стойкова, с ЕГН 4605226670, притежаващ лична карта № 640928470, издадена на 08.09.2010 г. от МВР – гр. София, адрес: гр. София 1510, ж.к. Хаджи Димитър II-ра част, бул. „Владимир Вазов“ №21, представляващ „СОЛТИ“ ЕООД в качеството си на Управител със седалище и адрес на управление: България, гр. София 1164, ж.к. Лозенец, ул. „Персенк“ №70, тел./факс: 02/ 942 9052; 02/ 942 9051, вписано в търговския регистър към Агенцията по вписванията с ЕИК №121828070, ИН по ЗДДС №BG121828070.

ДЕКЛАРИРАМ, ЧЕ:

Гаранционният срок за артикулите за обособена позиция №8 „Противопожарни шкафове“, които участникът „СОЛТИ“ ЕООД, когото представлявам, предлага е както следва:

1. Шкаф противопожарен (табло – 12 (дванадесет) месеца.

26.09.2017 г.

Декларатор: _____



Handwritten signature in blue ink.

Large handwritten signature in blue ink.

Handwritten signature in blue ink.

Handwritten text at the bottom right corner.

ЦЕНОВА ТАБЛИЦА

към "Ценово предложение" в оферта за участие в публично състезание с предмет:

"Доставка на противопожарно оборудване" Обособена позиция № 1 – НОСИМИ ПОЖАРОГАСИТЕЛИ

№	Наименование	Ед. мярка	Количество	Единична цена в лв. без ДДС	Обща цена в лв. без ДДС
1	2	3	4	5	6
1	Пожарогасител прахов 2 кг	бр.	10	18,50	185,00
2	Пожарогасител прахов 12 кг	бр.	50	61,40	3 070,00
3	Пожарогасител с въглероден двуокис 5 кг	бр.	10	69,00	690,00
Предлагана цена за изпълнение предмета на поръчката по Обособена позиция № 1 - НОСИМИ ПОЖАРОГАСИТЕЛИ / в лв. без ДДС /цифром и словом/:				3 945,00 (три хиляди деветстотин четиридесет и пет) лв. без ДДС	

ПОДПИС и ПЕЧАТ:

Стоянка Полименова-Стойкова (име и фамилия)

26.09.2017 г. (дата)

Управител (длъжност на управляващия/представяващия участника)

"СОЛТИ" ЕООД (наименование на участника)

ЦЕНОВА ТАБЛИЦА

към "Ценово предложение" в оферта за участие в публично състезание с предмет:

"Доставка на противопожарно оборудване" Обособена позиция № 2 – РЕЗЕРВНИ ЧАСТИ ЗА ПОЖАРОГАСИТЕЛИ

№	Наименование	Ед. мярка	Количество	Единична цена в лв. без ДДС	Обща цена в лв. без ДДС
1	2	3	4	5	6
1	Глава за пожарогасител CO ₂ , 5кг.	бр.	100	8,00	800,00
2	Маркуч за прахов пожарогасител Spark 100 кг.	бр.	20	49,50	990,00
3	Маркуч със струйник	бр.	100	3,00	300,00
4	Маркуч с разпръсквател	бр.	100	3,00	300,00
Предлагана цена за изпълнение предмета на поръчката по Обособена позиция № 2 – РЕЗЕРВНИ ЧАСТИ ЗА ПОЖАРОГАСИТЕЛИ / в лв. без ДДС /цифром и словом/:				2 390,00 (две хиляди триста и деветдесет) лв. без ДДС	

ПОДПИС И ПЕЧАТ:

Стоянка Полименова-Стойкова (име и фамилия)

26.09.2017 г. (дата)

Управител (длъжност на управляващия/представяващия участника)

"СОЛТИ" ЕООД (наименование на участника)

ЦЕНОВА ТАБЛИЦА

към "Ценово предложение" в оферта за участие в публично състезание с предмет:

"Доставка на противопожарно оборудване" Обособена позиция № 3 – ОБОРУДВАНЕ ЗА ПОЖАРОГАСЕНЕ

№	Наименование	Ед. мярка	Количество	Единична цена в лв. без ДДС	Обща цена в лв. без ДДС
1	2	3	4	5	6
1	Съединител щорцов с резба 75 mm	бр.	4	20,90	83,60
2	Маркуч (шланг) противопожарен Ø 110 mm; к-т със съединител "Щорц-110"	бр.	30	149,00	4 470,00
3	Маркуч (шланг) противопожарен Ø 110 mm; к-т с щорцови съединители, дължина 20 m.	бр.	12	149,00	1 788,00
4	Маркуч (шланг) противопожарен Ø 52 mm; к-т с щорцови съединители, дължина 20 m.	бр.	10	84,80	848,00
5	Разклонител трипътен, щорцов със сферични кранове	бр.	1	458,00	458,00
Предлагана цена за изпълнение предмета на поръчката по Обособена позиция № 3 – ОБОРУДВАНЕ ЗА ПОЖАРОГАСЕНЕ / в лв. без ДДС /цифром и словом/:				7 647,60 (седем хиляди шестотин четиридесет и седем лева и шестдесет стотинки) лв. без ДДС	

ПОДПИС и ПЕЧАТ:

Стоянка Полименова-Стойкова (име и фамилия)

26.09.2017 г. (дата)

Управител (длъжност на управляващия/представяващия участника)

"СОЛТИ" ЕООД (наименование на участника)

ЦЕНОВА ТАБЛИЦА

към "Ценово предложение" в оферта за участие в публично състезание с предмет:

"Доставка на противопожарно оборудване" Обособена позиция № 7 – ПОЖАРОГАСИТЕЛНИ ПРАХОВЕ

№	Наименование	Ед. мярка	Количество	Единична цена в лв. без ДДС	Обща цена в лв. без ДДС
1	2	3	4	5	6
1	Прах огнегасителен	кг.	14 500	1,28	18 560,00
Предлагана цена за изпълнение предмета на поръчката по Обособена позиция № 7 – ПОЖАРОГАСИТЕЛНИ ПРАХОВЕ / в лв. без ДДС /цифром и словом/:				18 560,00 (осемнадесет хиляди петстотин и шестдесет) лв. без ДДС	

ПОДПИС и ПЕЧАТ:

Стоянка Полименова-Стойкова (име и фамилия)

26.09.2017 г. (дата)

Управител (длъжност на управляващия/представяващия участника)

"СОЛТИ" ЕООД (наименование на участника)



Handwritten signature in blue ink at the top left corner of the document.

Handwritten signature in blue ink at the bottom left corner of the document.

ЦЕНОВА ТАБЛИЦА

към "Ценово предложение" в оферта за участие в публично състезание с предмет:

"Доставка на противопожарно оборудване" Обособена позиция № 8 – ПРОТИВОПОЖАРНИ ШКАФОВЕ

№	Наименование	Ед. мярка	Количество	Единична цена в лв. без ДДС	Обща цена в лв. без ДДС
1	2	3	4	5	6
1	Шкаф противопожарен (табло)	бр.	5	369,00	1 845,00
Предлагана цена за изпълнение предмета на поръчката по Обособена позиция № 8 – ПРОТИВОПОЖАРНИ ШКАФОВЕ / в лв. без ДДС /цифром и словом/:				1 845,00 (хиляда осемстотин четиридесет и пет) лв. без ДДС	

ПОДПИС и ПЕЧАТ:

Стоянка Полименова-Стойкова (име и фамилия)

26.09.2017 г. (дата)

Управител (длъжност на управляващия/представяващия участника)

"СОЛТИ" ЕООД (наименование на участника)

H.T.K.