

**О Б Я В Л Е Н И Е**

За участие в конкурс по оферти за СМР с предмет

**“Радиоозвучителна инсталация в сградата на Управление “Инвестиции””**

“АЕЦ Козлодуй” ЕАД, на основание чл.2, ал.2, т.1 от НВМОП, кани всички заинтересовани да подадат оферти за участие в конкурс по оферти за възлагане на обществена поръчка при следните условия:

1.	<b>Технически характеристики:</b>	Съгласно Техническо решение № 08.УС.ТР.114/14.07.2008г. 10 стр.
2.	<b>Количество:</b>	Съгласно Количествено-стойностна сметка-1 бр.(1 стр.)
3.	<b>Срок за изпълнение:</b>	В календарни дни / след даване фронт за работа/
4.	<b>Гаранционен срок:</b>	5 години
5.	<b>Условие за изпълнение:</b>	След осигуряване достъп до площадката на обекта
6.	<b>Предлагана цена:</b>	Участникът посочва единични цени за всяка позиция от приложената Количествен стойностна сметка и обща цена за изпълнение на поръчката, но не включва ДДС.
7.	<b>Начин на плащане:</b>	Възложителят заплаща цената чрез банков превод в срок до 15 работни дни, срещу Протокол за установяване на натурални видове СМР и оригинална фактура.
8.	<b>Документи, съпровождащи стоката и необходими за провеждане на входящ контрол</b>	- Сертификат за качество на материалите, предмет на доставката - Оригинал на данъчна фактура
9.	<b>Валидност на офертата:</b>	Най-малко 90 дни от датата на подаване на офертата

10	<b>Показатели за оценка на офертите:</b>	Съгласно стандартизирана методика, която може да намерите на адрес: <a href="http://www.kznpp.org/Новини/Обществени поръчки/Конкурси по оферти">www.kznpp.org/Новини/Обществени поръчки/Конкурси по оферти</a> .
11	<b>Съдържание на офертата:</b>	<p>Всеки участник представя оферта, която трябва да съдържа:</p> <ol style="list-style-type: none"> <li>1. Попълнена Количествено-стойностна сметка и Ценови показатели за ценообразуване на видовете СМР.</li> <li>2. Обща цена без ДДС;</li> <li>3. Срок за изпълнение, график за изпълнение и Гаранционни срокове;</li> <li>4. Условие на плащане – след извършване на услугата;</li> <li>5. Валидност на офертата;</li> <li>6. Удостоверение за актуално състояние с дата на издаване не по-рано от 3 месеца, считано от датата на отваряне на офертите;</li> <li>7. Референции;</li> <li>8. Вид и характеристики на предлаганите за използване материали, детайли и оборудване;</li> <li>9. Застраховка за професионална отговорност</li> <li>10. Информационен лист, съдържащ следното: Банкови реквизити, Точен адрес, Идентификационен номер по ЗДДС, Телефон, факс и лице за контакти.</li> </ol>
12	<b>Място и начин на представяне на офертата:</b>	<p><b>Лично, чрез препоръчана поща или чрез куриер на адрес:</b>  “АЕЦ Козлодуй” ЕАД  Централно Деловодство <b>в запечатан плик с надпис “За конкурс по оферти № 14395 с предмет ”Радиоозвучителна инсталация в сградата на Управление “Инвестиции”, име, адрес и телефон на участника и лице за контакт</b></p>
13	<b>Срок за представяне на офертите:</b>	до <b>16:00 ч.</b> на <b>15.08.2008г.</b>
14	<b>Лице за контакт и допълнителна информация</b>	Десислава Георгиева Специалист “Договори” тел: +359 973 7 24 46 факс: +359 973 7 60 06 e-mail: <b>Dgeorgieva@npp.bg</b>

В Очакване на Вашето предложение,

С поздрав

**Богдан Димитров**

**Ръководител управление “Търговско”**



**"АЕЦ КОЗЛОДУЙ" ЕАД**  
**УПРАВЛЕНИЕ "СИГУРНОСТ"**

УТВЪРЖДАВАМ

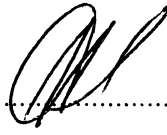
ДИРЕКТОР "П": 

КИРИЛ НИКОЛОВ

14 . 07 . 2008 г.

СЪГЛАСУВАЛ:

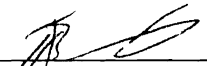
ДИРЕКТОР "Б и К":   
10 . 07 . 2008г. М. Янков

**ТЕХНИЧЕСКО РЕШЕНИЕ**

ЗА

РАДИОФИЦИРАНЕ НА СГРАДА УПРАВЛЕНИЕ "ИНВЕСТИЦИИ"

№ 08.УС.Т.Р.МЧ/14.07.2008г.

**ОБЕКТ:** УПРАВЛЕНИЕ "ИНВЕСТИЦИИ"

**СИСТЕМА:** РАДИО ОПОВЕСТИТЕЛНА

**ПОДРАЗДЕЛЕНИЕ:** УПРАВЛЕНИЕ "СИГУРНОСТ"

<b>ТЕХНИЧЕСКО РЕШЕНИЕ</b> за радиофициране на сграда Управление "Инвестиции"	08.УС.ТР.114 Стр. 2/5
---	--------------------------

### РАЗРАБОТВАНЕ, ПРОВЕРКА И СЪГЛАСУВАНЕ НА ДОКУМЕНТА

№	Разработил /длъжност, фамилия, подпис, дата/	Проверил /длъжност, фамилия, подпис, дата/	Съгласувал /длъжност, фамилия, подпис, дата/
1.	Инж.по Р "КС": <i>[Signature]</i> К. Банчева	Н-к Отдел „ИК“: <i>[Signature]</i> С.Манолова	Р-л У-е "Сигурност": <i>[Signature]</i> Цв.Цветков
2.		Р-л л-я "КС": <i>[Signature]</i> А. Александров	Р-л У-е "Инвестиции": <i>[Signature]</i> А. Койчев 10.02.08
3.			Н-к отдел "СТК": <i>[Signature]</i> 10.07.08 Ал. Златанов

### ИНФОРМАЦИЯ ЗА ДОКУМЕНТА

Документът е регистриран:	Оригиналът се съхранява в:	Срок на действие
14.07.2008г. /дата/	Д-в "БМК" У-ние "Сигурност" /наименование на архив/	Постоянен <input type="checkbox"/> Временен <input type="checkbox"/> Срок на действие до: ...../дата/

### ВЪТРЕШНО РАЗПРОСТРАНЕНИЕ В "АЕЦ КОЗЛОДУЙ"

Получател /длъжност/	Структурно звено	Брой	Получател /длъжност/	Структурно звено	Брой
Н-к отдел "СТК"	Управление "С"	1			

### ВЪНШНО РАЗПРОСТРАНЕНИЕ

Получател /длъжност/	Организация	Брой	Получател /длъжност/	Организация	Брой

## **1. ОПИСАНИЕ НА ПРОБЛЕМА**

### **1.1. Съществуващо положение**

Управление ”Инвестиции” се помещава в четири етажна сграда, в която работят повече от 60 (шестдесет) служители на управлението. По проект в сградата има изградена кабелна мрежа за радиоозвучаване, която с течение на годините е унищожена от ремонтите, които са извършвани с нея.

### **1.2. Описание на слабостите в проекта**

В т.5.6.1 от „Аварийния план на „АЕЦ Козлодуй” ЕАД”, като основно средство за оповестяване на персонала на площадката на „АЕЦ Козлодуй” е посочена Ведомствената радиоуредба на „АЕЦ Козлодуй”. Поради липсата на изградена радиоозвучителна система в сградата е невъзможно да се извърши оповестяване на персонала, работещ в нея.

Персонала на Управление “Инвестиции” също така не може да се информира за събития свързани с АЕЦ Козлодуй, Община Козлодуй и Р България.

## **2. ОСНОВАНИЯ ЗА ИЗМЕНЕНИЕТО**

2.1. Не е възможно оповестяване на персонала на Управление „Инвестиции” при задействане на Аварийния план на АЕЦ Козлодуй ЕАД.

2.2. Не е възможно излъчването на информационната емисия “АЕЦ новини” даваща възможност служителите да научават по-важните новини, събития, обяви за работа и преквалификация, поздравителни адреси, съобщенията от гр. Козлодуй и общината.

2.3. Наличието на радиоточки в помещенията на Управление “Инвестиции” ще даде възможност на работещите и пребиваващите в сградата да бъдат информирани наравно с другия персонал на АЕЦ Козлодуй.

## **3. ПРЕДЛОЖЕНИЕ ЗА РЕШЕНИЕ НА ПРОБЛЕМА**

За решаване на проблема е необходимо да бъдат извършени следните дейности:

3.1. Да се положи кабел ГЧП-к 3x0,75 от помещение “Офис” в сградата на Информационен център до сградата на Управление “Инвестиции” помещение “Комуникационен възел”

3.2. Да се монтира слаботоково ел. табло в помещение “Комуникационен възел” в Управление “Инвестиции”.

3.3. Да се изградят кабелни трасета, в които да се положи кабел ТЧП-к 3x0,75, до всяка стая в сградата и в двата края на всеки коридор. В коридорите, както и във всяко помещение над вратата да се монтира вграден контакт за присъединяване на радиоточка.

**Забележка:** При невъзможност радиоточката да се монтира над вратата на помещението да се монтира на друго, подходящо и удобно за целта място.

## 4. НЕОБХОДИМИ ЧОВЕШКИ, МАТЕРИАЛНИ И ФИНАНСОВИ РЕСУРСИ

### 4.1. Човешки ресурси

За изпълнение на Техническото решение е необходимо да бъдат извършени следните дейности:

№	Вид дейност	Количество	Изпълнител
1.	Изработване на метално слаботоково ел. табло за монтаж на фидерен трансформатор и 5 бр. предпазители.	1 бр.	Външна организация
2.	Монтиране на слаботоково ел. табло на стена.	1 бр.	Външна организация
3.	Полагане на кабел ТЧП-к 3x0,75 от сградата на Информационен център до ел табло в сградата на Управление "Инвестиции".	30 м.	Външна организация
4.	Изграждане на кабелно трасе в сградата на Управление "Инвестиции".	550 м.	Външна организация
5.	Изтегляне на кабел ТЧП-к 3x0,75 по изграденото трасе в сградата до ел. табло в помещение "Комуникационен възел"	550 м.	Външна организация
6.	Подвързване на кабелa към предпазителите и фидерния трансформатор съгласно Приложение 2	5 бр.	Външна организация
7.	Монтиране и подвързване на контакти за радиоточки за скрит монтаж в кабинетите.	70 бр.	Външна организация
8.	Монтиране и подвързване на радиоточки.	70 бр.	Външна организация

### 4.2. Материални ресурси

№	Наименование	Количество
1.	Кабел ТЧП 3x0,75	550м.
2.	Предпазители 0,8А	5 бр.
3.	Фидерен трансформатор 110V/30V	1 бр.
4.	PVC панел канал с размер 20x20мм	550 м.
5.	Контакти за радиоточки (скрит монтаж)	70 бр.
6.	Радиоточки P=0,3W, Uвх.=30V	70 бр.

*Забележка:* Необходимите материални ресурси не са налични в Управление “Сигурност”.

## **5. ОЦЕНКА НА ТЕХНИЧЕСКОТО РЕШЕНИЕ**

- 1) Оценка на влиянието върху безопасността – не влияе.
- 2) Други проекти, върху които влияе предлаганото техническо решение – Радио озвучителна система на “АЕЦ Козлодуй” ЕАД.
- 3) Количество и видове радиоактивни отпадъци, подлежащи на преработка и съхранение – няма.
- 4) Промени в съществуващите документи – няма.

## **6. ОЧАКВАН ЕФЕКТ ОТ ВНЕДРЯВАНЕТО**

- Пълна информираност на персонала от Управление “Инвестиции”.

## **7. УСЛОВИЯ ЗА РЕАЛИЗАЦИЯ**

- По време на реализация на техническото решение няма да се нарушат съществуващи връзки.
- Критерии за успешност – успешно преминали 72 часови проби.
- Условия за въвеждане в експлоатация – изпълнено техническо решение.

## **8. ПРИЛОЖЕНИЯ**

**Приложение1:** Схема на разположение на контактите и кабелните трасета.

**Приложение2:** Електрическа схема на системата.

ПРИЛОЖЕНИЕ 1

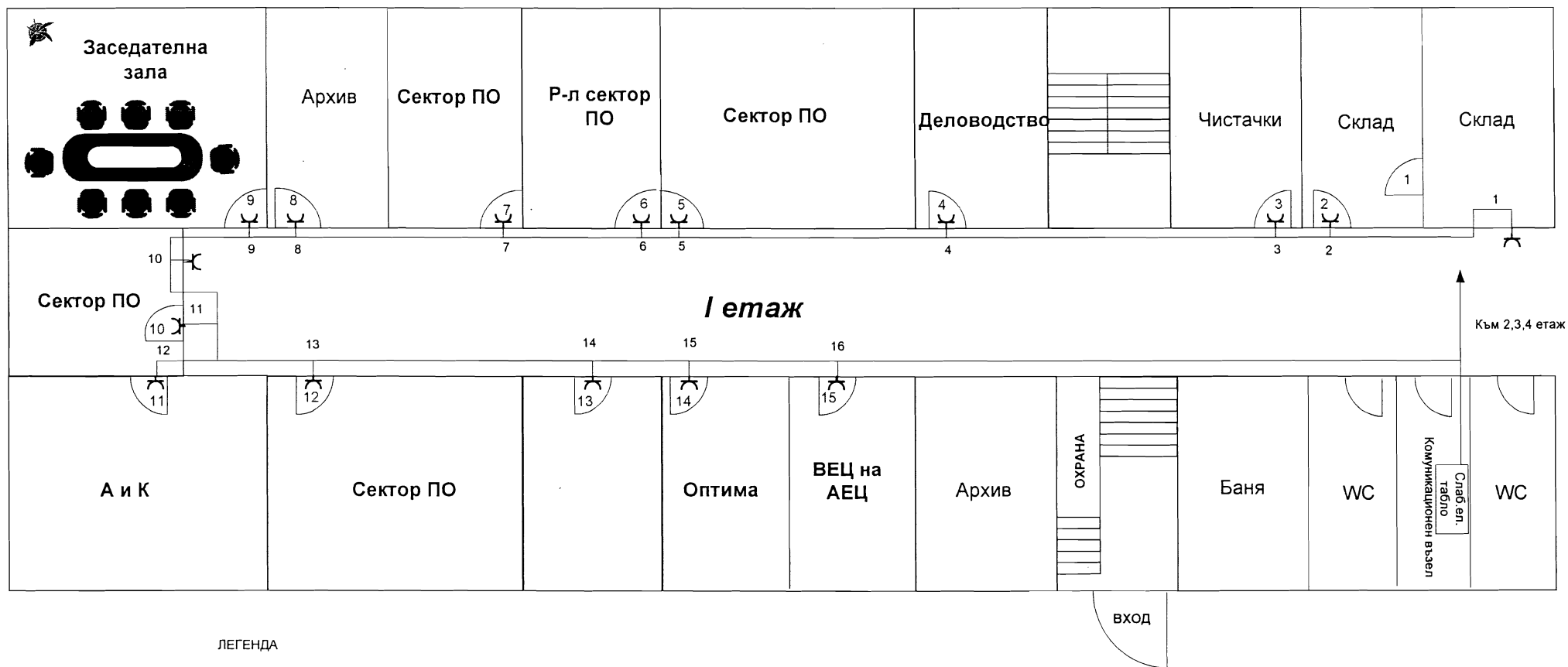



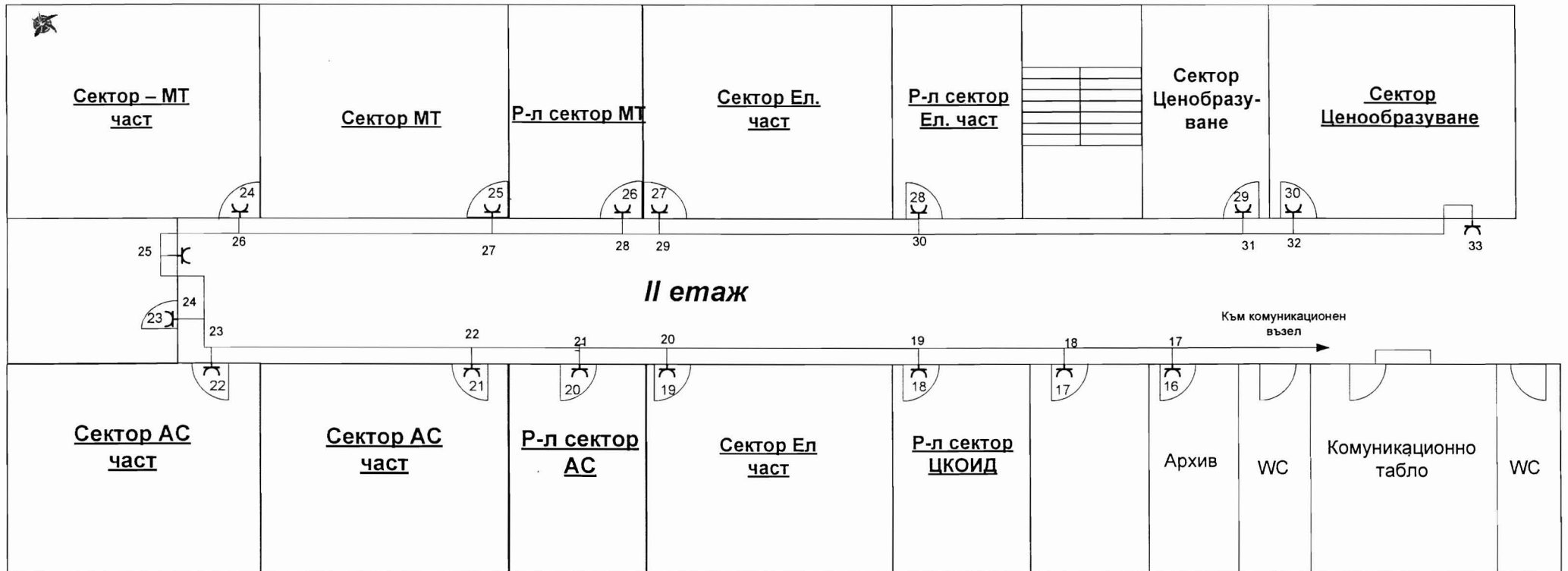

ЛЕГЕНДА

⌋ - вграден контакт за присъединяване на радиоточка

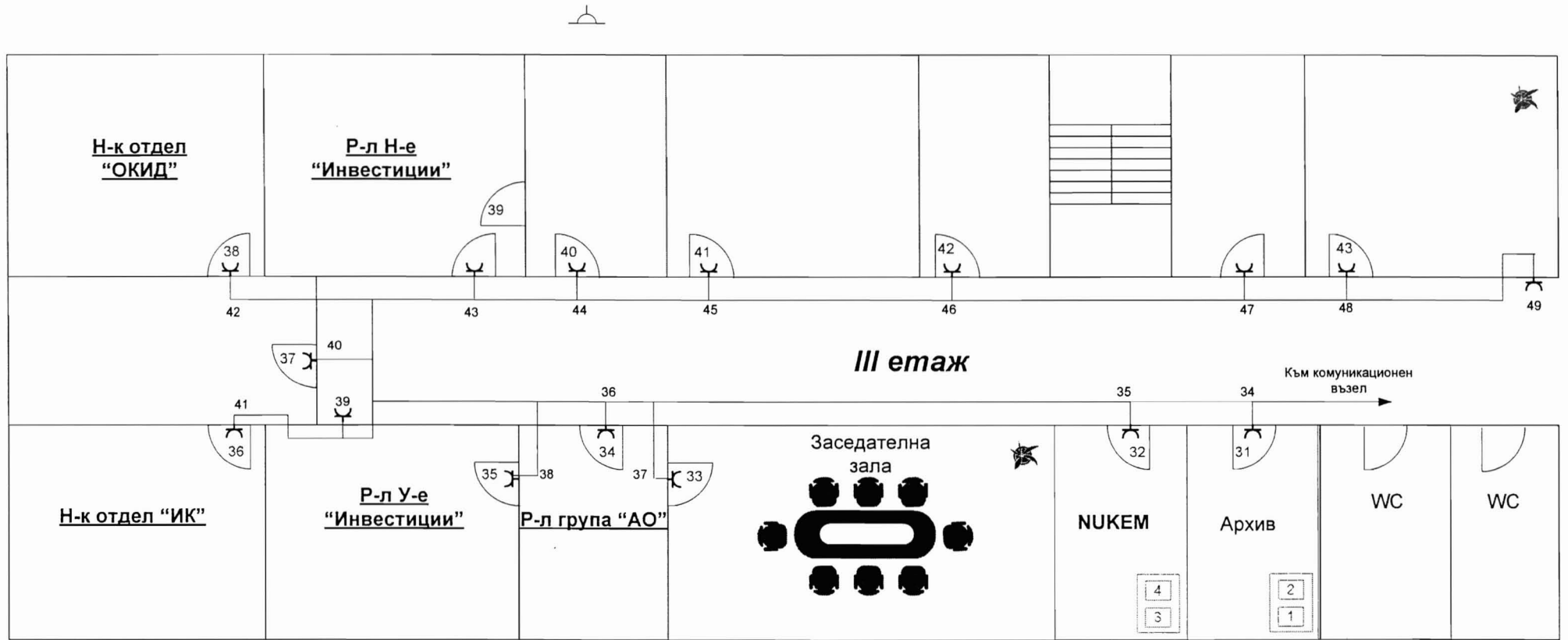

ЛЕГЕНДА

- вграден контакт за присъединяване на радиоточка

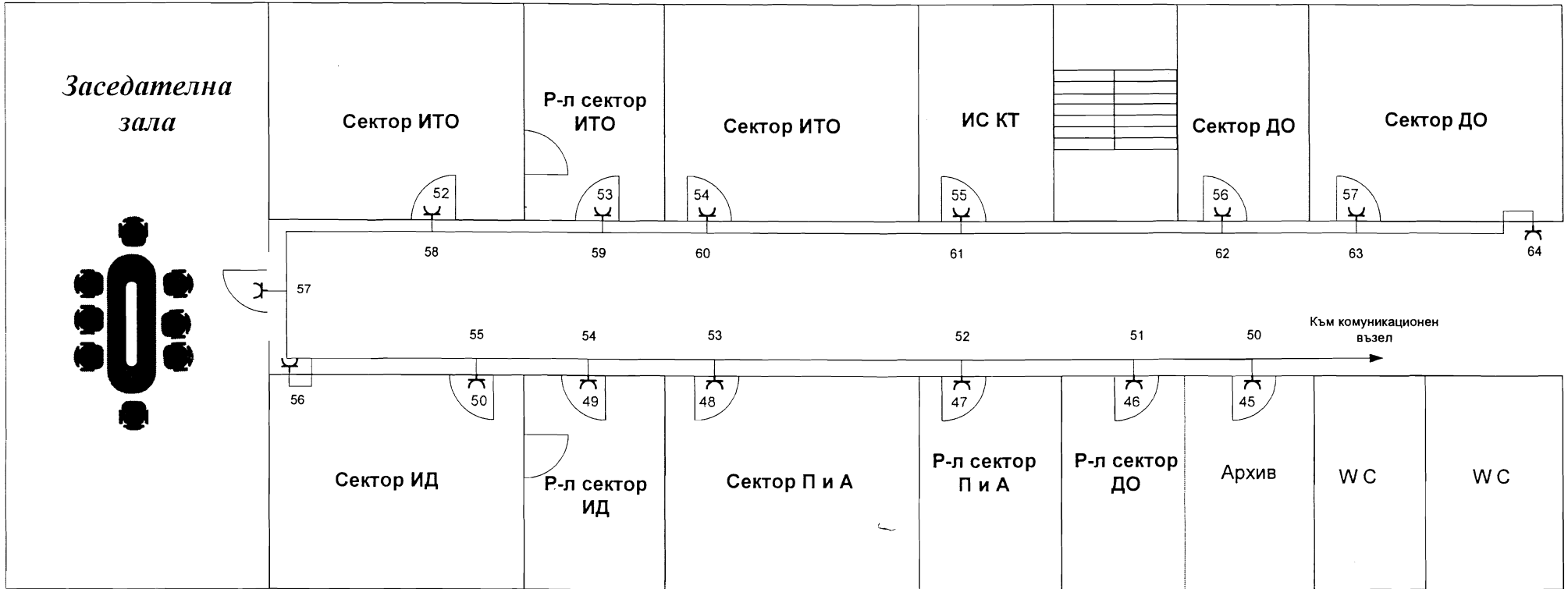

ЛЕГЕНДА

⌋ - вграден контакт за присъединяване на радиочка

IV етаж

# ПРИЛОЖЕНИЕ 2

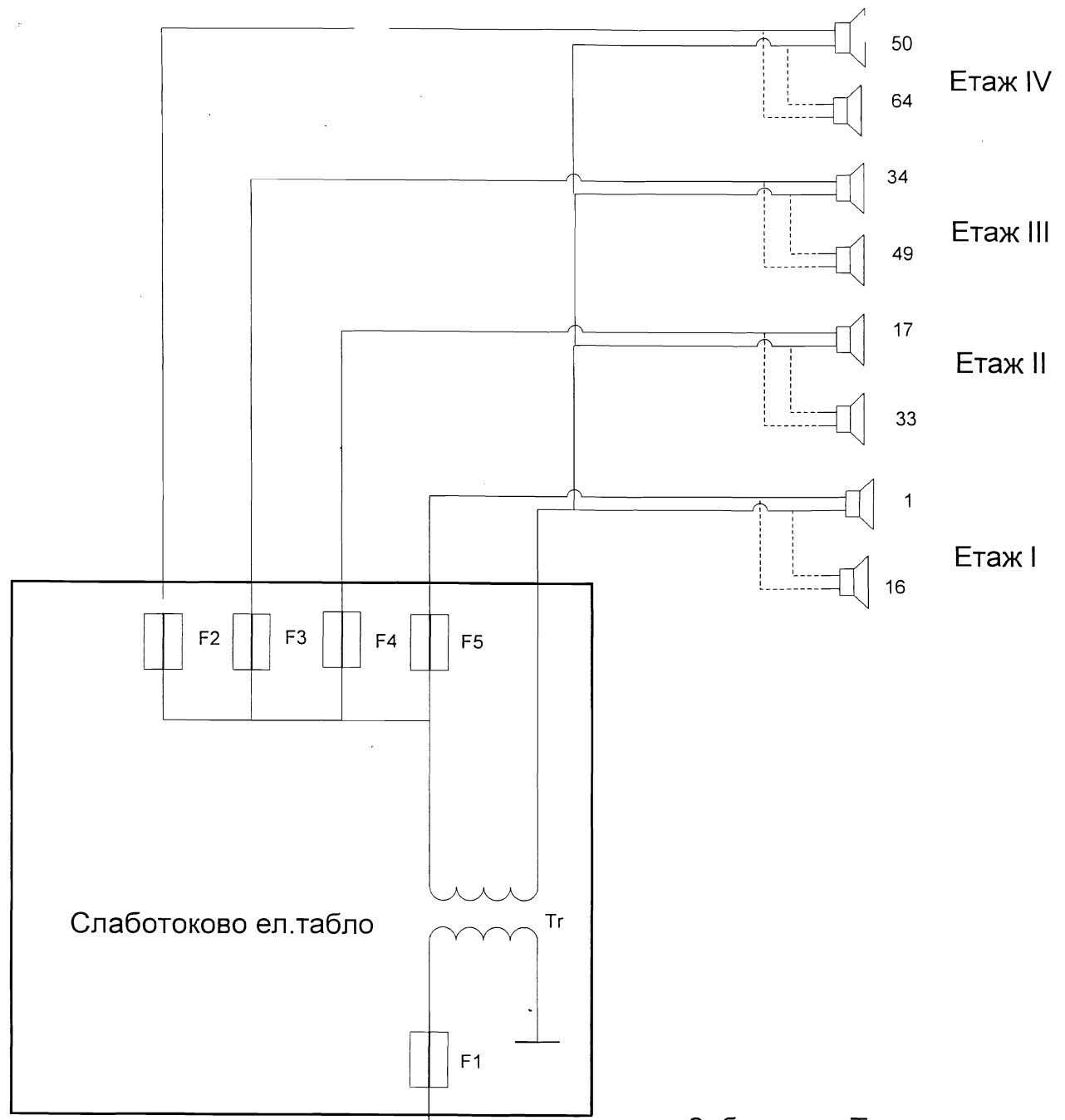

Слаботоково  
ел. Табло "ИЦ"

Забележка: Третото жило на кабела  
е за по-следващо усъвършенстване  
на системата.

Обект: "Реконструкция сграда Н-ие "Инвестиции"

Подобект: "Радиоозвучителна система" - ТР № 08.УС.ТР.114/14.07.2008 год.

т. 7.096.1 от ИП 2008

### КОЛИЧЕСТВЕНА СТОЙНОСТНА СМЕТКА

№	наименование на видовете СМР	мярка	кол-во	ед.цена	стойност
1	Доставка и монтаж на стена на табло с рамери 400/200/200, IP21, съдържащо: а) фидерен трансформатор 110/30V-1бр. б) предпазител 0.8А - 5 бр. в) клеморед с 10 клеми 1.5мм <sup>2</sup> - 2бр.	бр.	1		
2	Доставка и полагане в съществуваща метална тръба на кабел ТЧП-к 3x0.75 мм <sup>2</sup>	м	30		
3	Доставка и полагане на стена на панел канал, негорим, с р-ри 20/20мм	м	550		
4	Доставка и полагане в панел канал на кабел ТЧП-к 3x0.75 мм <sup>2</sup>	м	550		
5	Доставка и монтаж на контакт за радиоточка (открит монтаж)	бр.	70		
6	Доставка и монтаж на радиоточки с Р=0 3W и Uвх=30V	бр.	70		
7	Направа и замазване на отвори Ф10 в тухлена стена	бр.	75		
8	Направа суха разделка на кабели до 4 бр. жила	бр.	71		
9	Прозвъняване и подсъединяване на кабелни жила до 2.5мм <sup>2</sup>	бр.	213		
10	Изпитване на трансформатор фидерен 110/30 V	бр.	1		

общо:

за к. ва: 

(С. Танев)

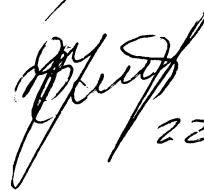

22.07.08г.