

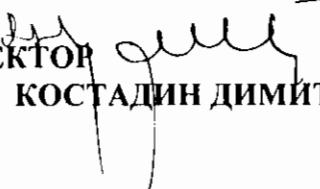

**“АЕЦ КОЗЛОДУЙ” ЕАД, гр.Козлодуй**

ОДОБРЯВАМ,

ИЗПЪЛНИТЕЛЕН ДИРЕКТОР

  
КОСТАДИН ДИМИТРОВ

# ДОКУМЕНТАЦИЯ

За участие в процедура на договаряне с обявление с обект:

**“Инсталиране на широкообхватен температурен контрол в  
долната част на корпуса на реактора на 5 и 6 ЕБ”**

гр. Козлодуй 2011 г.

## С Ъ Д Ъ Р Ж А Н И Е

На документация за участие в процедура на договаряне с обявление  
с обект: **“Инсталиране на широкообхватен температурен контрол в долната  
част на корпуса на реактора на 5 и 6 ЕБ”**

<b>Част</b>	<b>Наименование</b>	<b>Брой Страници</b>
1	Решение за откриване на процедура	4
2	Обявление за обществената поръчка	10
3	Техническо задание, Количествена сметка, Чертежи	23
4	Методика за определяне на комплексната оценка на офертите	4
5	Образец на оферта	5
6	Указания за попълване на офертата	5
7	Проект на договор	14
7.1	Специфични условия на договора	5
7.2	Общи условия на договора	9
8	Образец на Декларация за отсъствие на обстоятелствата по чл. 47, ал. 1 т.2 и т.3 и ал.2, т.1 и т.3, ал.5 т.2 от ЗОП	1
9	Образец на Декларация за отсъствие на обстоятелствата по чл. 47, ал. 1 т.1, ал.2 т.2, ал.5 т.1 от ЗОП	1
10	Образец на информационен лист	1
11	Образец на Декларация за подаване на оферта	1
12	Образец на банкова гаранция за участие в процедура	1
13	Образец на банкова гаранция за изпълнение на договор	1

МИНИСТЕРСТВО НА ИКОНОМИКАТА,  
ЕНЕРГЕТИКАТА И ТУРИЗМА  
АГЕНЦИЯ ПО ОБЩЕСТВЕНИ ПОРЪЧКИ  
1000 София, ул. Лега 4  
факс: 940 7078  
e-mail: [rop@aop.bg](mailto:rop@aop.bg), [e-rop@aop.bg](mailto:e-rop@aop.bg)  
интернет адрес: <http://www.aop.bg>

ДЪРЖАВЕН ВЕСТНИК  
1169 София, пл. Ал. Батенберг 1  
факс: 939 3650  
e-mail: [dv@parliament.bg](mailto:dv@parliament.bg)  
[darvest@parliament.bg](mailto:darvest@parliament.bg)  
интернет адрес: <http://dv.parliament.bg>

## РЕШЕНИЕ

Номер: *301-Р-51* от *22.02.11* дд/мм/гггг

- А) за откриване на процедура  
 Б) за удължаване срока за получаване на оферти / заявления за участие  
 В) за прекратяване на процедура за възлагане на обществена поръчка

## ДЕЛОВОДНА ИНФОРМАЦИЯ

## Деловодна информация

Партида на възложителя: 00353

Поделение:

Исходящ номер: *301-Р-51* от дата *22.02.2011г*

Коментар на възложителя:

*620 - 424691*

## РАЗДЕЛ I: ВЪЗЛОЖИТЕЛ

- по чл. 7, т. 1-4 от ЗОП (класически)  
 по чл. 7, т. 5 или 6 от ЗОП (секторен)

## I.1) Наименование и адрес

Официално наименование  
"АЕЦ Козлодуй" ЕАД

Адрес  
3321, гр. Козлодуй

Град  
Козлодуй

Пощенски код  
3321

Държава  
Република  
България

За контакти  
отдел "Обществени поръчки", У-  
ние "Търговско"

Телефон  
0973 76583

Лице за контакт  
Ралица Спасова

Електронна поща  
[RVSpasova@npp.bg](mailto:RVSpasova@npp.bg)

Факс  
0973 76007

Интернет адрес/и (когато е приложимо)

Адрес на възложителя:  
[www.kznpp.org](http://www.kznpp.org)

Адрес на профила на купувача:  
[http://www.kznpp.org/index.php?  
lang=bg&p=actuality&p1=communally\\_orders](http://www.kznpp.org/index.php?lang=bg&p=actuality&p1=communally_orders)

## I.2) Вид на възложителя и основна дейност/и:

(попълва се от възложители по чл.7, т.1-4 от ЗОП)

- Министерство или друг държавен орган,  
включително техни регионални или  
местни подразделения
- Обществени услуги  
 Отбрана  
 Обществен ред и сигурност

<input type="checkbox"/> Национална агенция/служба	<input type="checkbox"/> Околна среда
<input type="checkbox"/> Регионален или местен орган	<input type="checkbox"/> Икономическа и финансова дейност
<input type="checkbox"/> Регионална или местна агенция/служба	<input type="checkbox"/> Здравеопазване
<input type="checkbox"/> Публичноправна организация	<input type="checkbox"/> Настаняване/жилищно строителство и места за отдих и култура
<input type="checkbox"/> Европейска институция/агенция или международна организация	<input type="checkbox"/> Социална закрила
<input type="checkbox"/> Друго (моля, уточнете): _____	<input type="checkbox"/> Отдых, култура и религия
	<input type="checkbox"/> Образование
	<input type="checkbox"/> Друго (моля, уточнете): _____

**I.3) Основна дейност/и на възложителя, свързана/и с:**  
(попълва се от възложител по чл. 7, т.5 или 6 от ЗОП)

<input type="checkbox"/> Производство, пренос и разпределение на природен газ и топлинна енергия	<input type="checkbox"/> Пощенски услуги
<input checked="" type="checkbox"/> Електрическа енергия	<input type="checkbox"/> Железопътни услуги
<input type="checkbox"/> Търсене, проучване или добив на природен газ или нефт	<input type="checkbox"/> Градски железопътни, трамвайни, тролейбусни или автобусни услуги
<input type="checkbox"/> Търсене, проучване или добив на въглища или други твърди горива	<input type="checkbox"/> Пристанищни дейности
<input type="checkbox"/> Вода	<input type="checkbox"/> Летищни дейности

## А) ЗА ОТКРИВАНЕ НА ПРОЦЕДУРА ЗА ВЪЗЛАГАНЕ НА ОБЩЕСТВЕНА ПОРЪЧКА

### II: ОТКРИВАНЕ

#### ОТКРИВАМ

- процедура за възлагане на обществена поръчка  
 конкурс за проект  
 процедура за създаване на система за предварителен подбор

**II.1) Ред на възлагане**

<input checked="" type="checkbox"/> по реда на ЗОП	<input type="checkbox"/> по реда на НВМОП
--	---

#### II.2) Вид на процедурата

Попълва се от възложител по чл.7, т.1-4 от ЗОП

Открита процедура	<input type="checkbox"/> Открит конкурс	<input type="checkbox"/>
Ограничена процедура	<input type="checkbox"/> Договаряне с покана	<input type="checkbox"/>
Ускорена ограничена процедура	<input type="checkbox"/> Конкурс за проект по НВМОП	<input type="checkbox"/>
Състезателен диалог	<input type="checkbox"/>	
Договаряне с обявление	<input type="checkbox"/>	
Ускорена на договаряне с обявление	<input type="checkbox"/>	
Договаряне без обявление	<input type="checkbox"/>	
Конкурс за проект - открит	<input type="checkbox"/>	
Конкурс за проект - ограничен	<input type="checkbox"/>	

Попълва се от възложител по чл.7, т.5 или 6 от ЗОП

Открита процедура	<input type="checkbox"/> Открит конкурс	<input type="checkbox"/>
Ограничена процедура	<input type="checkbox"/> Договаряне с покана	<input type="checkbox"/>
Договаряне с обявление	<input checked="" type="checkbox"/> Конкурс за проект по НВМОП	<input type="checkbox"/>
Договаряне без обявление	<input type="checkbox"/>	
Конкурс за проект - открит	<input type="checkbox"/>	
Конкурс за проект - ограничен	<input type="checkbox"/>	

### III: ПРАВНО ОСНОВАНИЕ

Попълва се от възложител по чл.7, т.1-4 от ЗОП

Чл. 16, ал. 8 от ЗОП	<input type="checkbox"/> Чл. 3, ал. 2 от НВМОП (открит конкурс)	<input type="checkbox"/>
----------------------	---	--------------------------

Чл. 16, ал. 8, във вр. с чл. 76 ал. 3 от ЗОП	<input type="checkbox"/>	Чл. 53, ал. 1, т. ___ от НВМОП	<input type="checkbox"/>
Чл. 83а, ал. 1 от ЗОП	<input type="checkbox"/>	Чл. 3, ал. 3 от НВМОП	<input type="checkbox"/>
Чл. 84, т. ___ от ЗОП	<input type="checkbox"/>		
Чл. 84, т. ___, във вр. с чл. 86 ал. 3 от ЗОП	<input type="checkbox"/>		
Чл. 90, ал. 1, т. ___ от ЗОП	<input type="checkbox"/>		
Чл. 94, ал. 2 от ЗОП	<input type="checkbox"/>		
Попълва се от възложител по чл. 7, т. 5 или 6 от ЗОП			
Чл. 103, ал. 1 от ЗОП	<input checked="" type="checkbox"/>	Чл. 3, ал. 2 от НВМОП (открит конкурс)	<input type="checkbox"/>
Чл. 103, ал. 2, т. ___ от ЗОП	<input type="checkbox"/>	Чл. 53, ал. 1, т. ___ от НВМОП	<input type="checkbox"/>
Чл. 94, ал. 2 от ЗОП	<input type="checkbox"/>	Чл. 3, ал. 3 от НВМОП	<input type="checkbox"/>
Чл. 105, ал. 1 от ЗОП	<input type="checkbox"/>		
Чл. 105, ал. 1, във връзка с чл. 103, ал. 1 от ЗОП	<input type="checkbox"/>		
точка: _____			

**IV: ОБЕКТ НА ПОРЪЧКАТА**

- Строителство  
 Доставки  
 Услуги

**IV.1) Описание на предмета на поръчката / на потребностите при състезателен диалог / на конкурса за проект**

"Инсталиране на широкообхватен температурен контрол в долната част на корпуса на реактора на 5 и 6 ЕВ"

(Когато основният предмет на поръчката/конкурса съдържа допълнителни предмети, те трябва да бъдат описани в това поле)

**V: МОТИВИ****V.1) Мотиви за избора на процедура**

Възложителите по чл. 7, т. 5 и 6 вземат решение за възлагане на обществени поръчки чрез открита процедура, ограничена процедура и процедура на договаряне с обявление винаги, когато не са налице условията за провеждане на процедура на договаряне без обявление.

(Кратко описание на фактическите обстоятелства, които обуславят избора на съответната процедура)

**V.2) Лица, до които се изпраща поканата за участие в процедура на договаряне без обявление по реда на ЗОП или договаряне с покана по реда на НВМОП (когато е приложимо)**

---



---



---

**V.3) Настоящата процедура е свързана с процедура за възлагане на обществена поръчка или конкурс за проект, която е (когато е приложимо):**

открита с решение № \_\_\_\_\_ от дата \_\_\_\_\_ дд/мм/гггг  
 публикувана в Регистъра на обществените поръчки под уникален № \_\_\_\_\_ - \_\_\_\_\_ (nnnnn-yyyy-xxxx)

**Допълнителната/повторната услуга или строителство е (когато е приложимо):**

	без ДДС	с ДДС	Стойност на ДДС (в %)
на обща стойност _____ Валута: _____	<input type="checkbox"/>	<input type="checkbox"/>	_____

**VI: ОДОБРЯВАМ**

- обявлението и документацията за участие  
 обявлението и описателния документ  
 поканата за обществена поръчка  
 поканата за обществена поръчка и документацията  
 обявлението и конкурсната програма  
 обявлението

**VII: ОБЖАЛВАНЕ****VII.1) Орган, който отговаря за процедурите по обжалване**

Официално наименование

Комисия за защита на конкуренцията

Адрес

бул. Витоша 18

Град

София

Пощенски код

1000

Държава

Република

България

Телефон

02 9884070

Електронна поща

срсadmin@срс.bg

Факс

02 9807315

Интернет адрес (URL):

www.срс.bg

**VII.2) Срок за подаване на жалби: съгласно чл.120 от ЗОП****VIII: ДРУГА ИНФОРМАЦИЯ (когато е приложимо)**

Към VII.2 Жалба може да се подава в 10-дневен срок пред КЗК от публикуване на настоящето решение и обявлението.

**IX: ДАТА на изпращане на настоящето решение**

Дата: 22/02/2011 дд/мм/гггг

**Възложител:**

Трите имена:

/подпис и печат/

Костадин Върбанов Димитров

Длъжност:

Изпълнителен Директор

МИНИСТЕРСТВО НА ИКОНОМИКАТА,  
ЕНЕРГЕТИКАТА И ТУРИЗМА  
АГЕНЦИЯ ПО ОБЩЕСТВЕНИ ПОРЪЧКИ  
1000 София, ул. Лега 4  
факс: 940 7078  
e-mail: [rop@aop.bg](mailto:rop@aop.bg), [e-rop@aop.bg](mailto:e-rop@aop.bg)  
интернет адрес: <http://www.aop.bg>

ДЪРЖАВЕН ВЕСТНИК  
1169 София, пл. Ал. Батенберг 1  
факс: 939 3650  
e-mail: [dv@parliament.bg](mailto:dv@parliament.bg)  
[darvest@parliament.bg](mailto:darvest@parliament.bg)  
интернет адрес: <http://dv.parliament.bg>

## ОБЯВЛЕНИЕ ЗА ОБЩЕСТВЕНА ПОРЪЧКА ОТ ВЪЗЛОЖИТЕЛ ПО ЧЛ. 7, Т. 5 ИЛИ 6 ОТ ЗОП

### ДЕЛОВОДНА ИНФОРМАЦИЯ

<b>Деловодна информация</b>	
Партида на възложителя: 00353	
Поделение: _____	
Изходящ номер: <u>3077-0-48</u>	от дата <u>22.02.2011г.</u>
Коментар на възложителя: <u>128 - 427696</u>	

### РАЗДЕЛ I: ВЪЗЛОЖИТЕЛ

<b>I.1) Наименование, адреси и лица за контакт:</b>		
Официално наименование "АЕЦ Козлодуй" ЕАД		
Адрес 3321, гр. Козлодуй		
Град Козлодуй	Пощенски код 3321	Държава България
За контакти Отдел "Обществени поръчки", у- ние "Търговско"	Телефон 0973 76583	
Лице за контакти Ралица Спасова		
Електронна поща RVSpasova@npp.bg	Факс 0973 76007	
Интернет адрес/и (когато е приложимо) Адрес на възложителя (URL): <a href="http://www.kznpp.org">www.kznpp.org</a> Адрес на профила на купувача (URL): <a href="http://www.kznpp.org/index.php?lang=bg&amp;p=actuality&amp;pl=communally_orders">http://www.kznpp.org/index.php?lang=bg&amp;p=actuality&amp;pl=communally_orders</a>		
Допълнителна информация може да бъде получена на: <input checked="" type="checkbox"/> Съгласно I.1) <input type="checkbox"/> Друго: моля, попълнете Приложение А.1		
Документация (спецификации и допълнителни документи) (включително документи за динамична система за доставки) може да бъде получена на: <input checked="" type="checkbox"/> Съгласно I.1) <input type="checkbox"/> Друго: моля, попълнете Приложение А.II		
Оферти или заявления за участие трябва да бъдат изпратени на: <input checked="" type="checkbox"/> Съгласно I.1) <input type="checkbox"/> Друго: моля, попълнете Приложение А.III		
<b>I.2) Основна/и дейност/и на възложителя, свързана/и с:</b>		
<input type="checkbox"/> Производство, пренос и разпределение на <input type="checkbox"/> Пощенски услуги		

<input type="checkbox"/> природен газ и топлинна енергия	<input type="checkbox"/> Железопътни услуги
<input checked="" type="checkbox"/> Електрическа енергия	<input type="checkbox"/> Градски железопътни, трамвайни, тролейбусни или автобусни услуги
<input type="checkbox"/> Търсене, проучване или добив на природен газ или нефт	<input type="checkbox"/> Пристанищни дейности
<input type="checkbox"/> Търсене, проучване или добив на въглища или други твърди горива	<input type="checkbox"/> Летищни дейности
<input type="checkbox"/> Вода	

## РАЗДЕЛ II: ОБЕКТ НА ОБЩЕСТВЕНАТА ПОРЪЧКА

### II.1) Описание

#### II.1.1) Наименование на поръчката, дадено от възложителя:

"Инсталиране на широкообхватен температурен контрол в долната част на корпуса на реактора на 5 и 6 ЕВ"

#### II.1.2) Обект на поръчката и място на изпълнение на строителството, доставката или услугата (Изберете само една категория — строителство, доставки или услуги, която съответства на конкретния предмет на вашата поръчка или покупка/и)

<input type="checkbox"/> (а) Строителство	<input checked="" type="checkbox"/> (б) Доставки	<input type="checkbox"/> (в) Услуги
<input type="checkbox"/> Изграждане <input type="checkbox"/> Проектиране и изпълнение <input type="checkbox"/> Изпълнение с каквито и да е средства на строителство, съответстващо на изискванията, определени от възложителите	<input checked="" type="checkbox"/> Покупка <input type="checkbox"/> Лизинг <input type="checkbox"/> Наем <input type="checkbox"/> Покупка на изплащане <input type="checkbox"/> Комбинация от изброените	Категория услуга No (Относно категориите услуги 1-27, моля вижте Приложения 2 и 3 от ЗОП)
Място на изпълнение на строителството _____ код NUTS: _____	Място на изпълнение на доставката "АЕЦ Козлодуй" ЕАД код NUTS: BG313	Място на изпълнение на услугата _____ код NUTS: _____

#### II.1.3) Настоящото обявление е за

<input checked="" type="checkbox"/> Възлагане на обществена поръчка	<input type="checkbox"/> Създаване на динамична система за доставки (ДСД)
<input type="checkbox"/> Сключване на рамково споразумение	

#### II.1.4) Информация относно рамково споразумение (когато е приложимо)

<input type="checkbox"/> Рамково споразумение с няколко изпълнители	<input type="checkbox"/> Рамково споразумение с един изпълнител
Брой: _____ или (когато е приложимо) максимален брой _____ на участниците в предвиденото рамково споразумение	

#### Срок на рамковото споразумение:

Срок в години: \_\_\_\_\_ или в месеци: \_\_\_\_\_

#### Прогнозна стойност на поръчките за целия срок на рамковото споразумение (когато е приложимо):

Прогнозна стойност без ДДС (в цифри): \_\_\_\_\_ Валута:  
или от: \_\_\_\_\_ до \_\_\_\_\_ Валута:

#### Честота на поръчките, които ще бъдат възложени (ако е известно):

\_\_\_\_\_



**II.1.5) Кратко описание на поръчката:**

"Инсталиране на широкообхватен температурен контрол в долната част на корпуса на реактора на 5 и 6 ЕБ" Настоящото Техническо задание изисква изпълнение на следните дейности: 1.1. Доставка на високотемпературни датчици и вторични преобразуватели; 1.2. Инсталиране на доставените датчици в долната част на корпуса на реактора; 1.3. Организиране на измервателни канали от инсталираните датчици от корпуса на реактора до БЩУ; 1.4. Извеждане на показанията от измервателните канали на БЩУ, РЩУ, СККП и КИУС "Ovation".

**II.1.6) Код съгласно Общия терминологичен речник (CPV)**

	Оси. код	Доп. код (когато е приложимо)
Оси. предмет	31121110	
Доп. предмети	45300000	

**II.1.7) Поръчката е предмет на Споразумението за държавни поръчки (GPA) на Световната търговска организация** Да  Не

**II.1.8) Обособени позиции (за информация относно обособените позиции използвайте Приложение Б толкова пъти, колкото е броят на обособените позиции)** Да  Не

Ако да, оферти трябва да бъдат подадени (отбележете само едно):

само за една обособена позиция       за една или повече обособени позиции       за всички обособени позиции

**II.1.9) Ще бъдат приемани варианти** Да  Не

**II.2) Количество или обем на поръчката**

**II.2.1) Общо количество или обем (включително всички обособени позиции и опции, когато е приложимо)**

Съгласно приложено в документацията Техническо задание

Прогнозна стойност, без ДДС (когато е приложимо)

(в цифри): \_\_\_\_\_ Валута:

или от: \_\_\_\_\_ до \_\_\_\_\_ Валута:

**II.2.2) Опции (когато е приложимо)** Да  Не

Ако да, описание на тези опции:

Опции се предвижда да се използват:

след: \_\_\_\_\_ месеца или: \_\_\_\_\_ дни от сключване на договора (ако е известно)

Брой на възможните повторения (ако има такива): \_\_\_\_\_ или: между \_\_\_\_\_ и \_\_\_\_\_

В случай на повторение прогнозен график (ако е известно):

след: \_\_\_\_\_ месеца или : \_\_\_\_\_ дни от сключване на договора

**II.3) Срок на договора или краен срок за изпълнение на поръчката**

Срок на изпълнение в месеци: \_\_\_\_\_ или дни \_\_\_\_\_ (от сключване на договора) или

начална дата \_\_\_\_\_ дд/мм/гггг

крайна дата на изпълнението 01/01/2014 дд/мм/гггг

## РАЗДЕЛ III: ЮРИДИЧЕСКА, ИКОНОМИЧЕСКА, ФИНАНСОВА И ТЕХНИЧЕСКА ИНФОРМАЦИЯ

### III.1) Условия, свързани с изпълнението на поръчката

#### III.1.1) Изискуеми депозити и гаранции:

Гаранция за участие -2000 лв. Гаранция за изпълнение на договора - до 3 % от стойността му.

#### III.1.2) Условия и начин на финансиране и плащане и/или препратка към съответните разпоредби, които ги уреждат:

ВЪЗЛОЖИТЕЛЯТ заплаща цената по етапи от Работната програма и графика на ИЗПЪЛНИТЕЛЯ, в рамките на 15 /петнадесет/ работни дни след приемане на съответния етап срещу документите, указани в проекта на договор и образеца на оферта от документацията за участие в процедурата

#### III.1.3) Изискване за създаване на юридическо лице, когато участникът, определен за изпълнител, е обединение на физически и/или юридически лица (когато е приложимо):

#### III.1.4) Други особени условия (когато е приложимо)

Да  Не

Ако да, опишете ги:

Кандидатите е необходимо да се запознаят с проектите, описани в Техническото задание, преди да подадат заявление за участие. Лице за контакт за запознаване с проектите: Светла Панайотова-Специалист "Проектно осигуряване", Управление "Инвестиции", телефон за връзка 0973/72947;

### III.2) Условия за участие

#### III.2.1) Изисквания към кандидатите или участниците, включително за вписването им в професионални или търговски регистри:

Изискуеми документи и информация:

Списък на документите; Документ за регистрация или единен идентификационен код, съгласно чл. 23 от Закона за търговския регистър, когато кандидатът е юридическо лице или едноличен търговец, копие от документа за самоличност, когато кандидатът е физическо лице; Когато не е представен ЕИК съгласно чл. 23 от Закона за търговския регистър, кандидатите - юридически лица или еднолични търговци, прилагат към своите заявления за участие и удостоверения за актуално състояние; Чуждестранните юридически лица прилагат еквивалентен документ на съдебен или административен орган от държавата, в която са установени.; Декларации за отсъствие на обстоятелствата по чл.47, ал.1, 2 и 5 от ЗОП; Декларация за използване или неизползване на подизпълнители при изпълнението на поръчката; Документ за гаранция за участие; Декларация за подаване на оферта; Декларация за произход; Декларация за запознаване с проектите; Надлежно оформен от производителя документ, даващ разрешение за продажба (дистрибуция) на стоките; Информационен лист; Възложителят отстранява от участие Кандидати, за които са налице обстоятелства по чл.47 ал. 1, 2 и 5 от ЗОП.

#### III.2.2) Икономически и финансови възможности

Изискуеми документи и информация (когато е приложимо):

Минимални изисквания: Кандидатите трябва да имат изпълнени поръчки с подобен обект през последните три години и да имат валидна застраховка за професионална отговорност по чл. 171 от ЗУТ.

Изискуеми документи: 1. Информация за общия оборот и за оборота на стоките с подобен обект, за последните три години в зависимост от датата, на която кандидатът е учреден или е започнал дейността си. 2. Застраховка за професионална отговорност по чл. 171 от ЗУТ.

### **III.2.3) Технически възможности**

Изискуеми документи и информация (когато е приложимо):

Минимални изисквания: Кандидатите трябва да имат изпълнени подобни доставки през последните три години, да са извършвали монтажни дейности в среда с йонизиращи лъчения, да притежават необходимото техническо оборудване и кадрови потенциал за изпълнение на поръчката; Кандидатите да притежават свидетелство за атестация на лабораторията, извършила индивидуалните градуировки на термопреобразувателите.; Лицата, които ще извършват заваръчни дейности да притежават свидетелства за правоспособност, свидетелства за правоспособност- I-ва степен, удостоверения на заварчика придобити по реда на Наредба № 7 от 2002г.; Кандидатите трябва да притежават документ за правоспособност за работа със СВМП (строителни, взриво-монтажни пистолети), заверен от РПУ-МВР на длъжностните лица, които изпълняват съответните дейности съгласно Наредба №1 на МТСП и МВР за получаване, съхраняване, пренасяне, безопасна работа и отчетност на СВМП Кандидатите да притежават документ, удостоверяващ акредитацията на лабораторията за извършване на контрол на основен метал и заварени съединения и атестирана технология по заваряване; Кандидатите да притежават сертификат за въведена система за управление на качеството, съгласно БДС EN ISO 9001; Да притежават удостоверение от Камарата на строителите в България, че са вписани в Централния професионален регистър на строителя за изпълнение на строежи група 3, първа категория; Изискуеми документи: 1. Списък на основните договори за подобни доставки, през последните три години, включително стойностите, датите и получателите, придружен от препоръки за добро изпълнение; 2. Списък на основните договори за подобни монтажни дейности, изпълнявани в среда с йонизиращи лъчения, през последните три години, включително стойностите, датите и получателите, придружен от препоръки за добро изпълнение; 3. Списък на технически лица, включително на тези, отговарящи за контрола на качеството с данни за професионалната им квалификация и трудов стаж. За длъжностните лица, които ще окачват товари към повдигателни съоръжения да се представят Протоколи от обучението със срок на валидност 1 година, съгласно Наредба за безопасната експлоатация и техническия надзор на повдигателни съоръжения, чл. 27; 4. Описание на техническото оборудване, с което разполага кандидата; 5. Свидетелство за атестация на лабораторията, извършила индивидуалните градуировки на термопреобразувателите.; 6. Списък на заварчиците, придружен със свидетелства за правоспособност, свидетелства за правоспособност- I-ва степен, удостоверения на заварчика придобити по реда на Наредба № 7 от 2002г.; 7. Документ за правоспособност за работа със СВМП (строителни, взриво-монтажни

пистолети), заверен от РПУ-МВР на длъжностните лица, които изпълняват съответните дейности съгласно Наредба №1 на МТСП и МВР за получаване, съхраняване, пренасяне, безопасна работа и отчетност на СВМП. 8. Документ, удостоверяващ акредитацията на лабораторията за извършване на контрол на основен метал и заварени съединения и атестирана технология по заваряване; 9. Сертификат, издаден от акредитирани институции или агенции за управление на качеството, удостоверяващи съответствието на системата за управление на качеството на участника с ВДС EN ISO 9001, за дейностите, покриващи предмета на обществената поръчка. 10. Удостоверение за вписане в Централния професионален регистър на строителя за изпълнение на строежи група 3, първа категория, съгласно Закон за камарата на строителите.

**III.2.4) Запазени поръчки (когато е приложимо)** Да  Не

Поръчката е ограничена до кандидати - специализирани предприятия или кооперации на лица с увреждания

Изпълнението на поръчката е ограничено до програми за защита на заетостта на лица с увреждания

### III.3) Специфични условия при обществени поръчки за услуги

**III.3.1) За изпълнението на услугата се изисква определена професия** Да  Не

Ако да, посочете съответните нормативни разпоредби:

**III.3.2) Юридическите лица трябва да посочат имената и професионалната квалификация на персонала си, отговорен за изпълнението на услугата** Да  Не

## РАЗДЕЛ IV: ПРОЦЕДУРА

### IV.1) Вид процедура

**IV.1.1) Вид процедура**

Открита

Ограничена

Договаряне Има вече избрани кандидати: Да  Не

Ако да, посочете имената и адресите на вече избраните кандидати в раздел VI.3) Допълнителна информация

### IV.2) Критерий за оценка на офертите

**IV.2.1) Критерий за оценка на офертите**  
(моля, отбележете приложимото)

най-ниска цена  
или

икономически най-изгодна оферта при

посочените по-долу показатели (показателите се посочват с тяхната относителна тежест или в низходящ ред на значимост, когато оценяването на относителната тежест не е възможно поради очевидни причини)

показатели, посочени в документацията, спецификациите, в поканата за представяне на оферти или за участие в договаряне

	Показатели	Тежест
1	Последователност и хронология на Работната програма	5
2	Основни характеристики на предлаганото оборудване, включително комплектност на доставката, съгласно	30

	изискванията посочени в Техническото задание	
3	Гаранционен срок и гаранционни условия	15
4	Цена	50
<b>IV.2.2) Ще се използва електронен търг</b>		Да <input type="checkbox"/> Не <input checked="" type="checkbox"/>
Ако да, допълнителна информация за електронния търг (когато е приложимо)		

**IV.3) Административна информация**

<b>IV.3.1) Идентификационен номер на поръчката, даден от възложителя (когато е приложимо)</b>	
БД АЕЦ Търговия 18908	
<b>IV.3.2) Предишни публикации относно същата поръчка</b>	
Да <input type="checkbox"/> Не <input checked="" type="checkbox"/>	
Ако да, посочете къде:	
<input type="checkbox"/> Предварително обявление за ОП	<input type="checkbox"/> Обявление на профила на купувача
Номер на обявлението в ДВ: _____ от _____	
<input type="checkbox"/> Други предишни публикации (когато е приложимо)	
<b>IV.3.3) Условия за получаване на документация за участие (спецификации и допълнителни документи) (с изключение на динамична система за доставки)</b>	
Срок за получаване на документация за участие	
Дата: 15/03/2011 дд/мм/гггг	Час: 16:00
<b>Платими документи</b>	
Да <input checked="" type="checkbox"/> Не <input type="checkbox"/>	
Ако да, цена (в цифри): 12 Валута: BGN	
Условия и начин за плащане:	
По банков път или в брой в касата на "АЕЦ Козлодуй" ЕАД.	
Документацията може да бъде изпратена на кандидата чрез куриер или по e-mail след изпращане на копие от платежно нареждане на посочения в обявлението факс, данни за издаване на фактура и точен адрес за получаване на документацията. Банковите реквизити КТБ София ЦУ, офис гр.Козлодуй, IBAN BG31KORP92201000224001, BIC KORPBGSF. Осигурен е електронен достъп до документацията за участие в процедурата в профила на купувача на адреса, посочен в т.І.1) от обявлението.	
<b>IV.3.4) Срок за получаване на оферти или заявления за участие</b>	
Дата: 25/03/2011 дд/мм/гггг	Час: 16:00
<b>IV.3.5) Език/ци, на който/които могат да бъдат изготвени офертите или заявленията за участие</b>	
<input type="checkbox"/> ES <input type="checkbox"/> DA <input type="checkbox"/> ET <input type="checkbox"/> EN <input type="checkbox"/> IT <input type="checkbox"/> LT <input type="checkbox"/> MT <input type="checkbox"/> PL <input type="checkbox"/> SK <input type="checkbox"/> FI <input type="checkbox"/> CS <input type="checkbox"/> DE <input type="checkbox"/> EL <input type="checkbox"/> FR <input type="checkbox"/> LV <input type="checkbox"/> HU <input type="checkbox"/> NL <input type="checkbox"/> PT <input type="checkbox"/> SL <input type="checkbox"/> SV	
Друг: Български	
<b>IV.3.6) Срок на валидност на офертите (открита процедура)</b>	
До дата: _____ дд/мм/гггг	
или в месеци: _____ или дни: _____ (от крайния срок за получаване на оферти)	
<b>IV.3.7) Условия при отваряне на офертите</b>	
Дата: 28/03/2011 дд/мм/гггг	Час: 13:30
Място (когато е приложимо): Управление "Търговско", "АЕЦ Козлодуй" ЕАД, 3321	
<b>Лица, които могат да присъстват при отварянето на офертите (когато е приложимо)</b>	
Да <input type="checkbox"/> Не <input type="checkbox"/>	
Лица с представителни функции, съгласно регистрацията на участника или техни упълномощени представители, както и	

представители на средствата за масова информация и на юридически лица с нестопанска цел имат право да присъстват при отваряне на заявленията.

## РАЗДЕЛ VI: ДРУГА ИНФОРМАЦИЯ

**VI.1) Това представлява периодично възлагане на поръчка (когато е приложимо)** Да  Не

Ако да, прогнозен график за публикуването на следващи обявления:

**VI.2) Поръчката е свързана с проект и/или програма, финансирани от фондове на ЕС** Да  Не

Ако да, посочете проекта/програмата:

**VI.3) Допълнителна информация (когато е приложимо)**

### VI.4) Процедури по обжалване

**VI.4.1) Орган, който отговаря за процедурите по обжалване**

Официално наименование

Комисия за защита на конкуренцията

Адрес

бул. Витоша 18

Град

София

Пощенски код

1000

Държава

Република  
България

Телефон

02 9884070

Електронна поща

srcadmin@src.bg

Факс

02 9807315

Интернет адрес (URL):

www.src.bg

**Орган, който отговаря за процедурата по медиация (когато е приложимо)**

Официално наименование

Адрес

Град

Пощенски код

Държава

Телефон

Електронна поща

Факс

Интернет адрес (URL):

**VI.4.2) Подаване на жалби (моля, попълнете раздел VI.4.2 или при необходимост**

<b>раздел VI.4.3)</b>		
Уточнете информацията относно крайния срок (крайните срокове) за подаване на жалби: Съгласно чл.120, ал.3 от ЗОП.		
<b>VI.4.3) Служба, от която може да бъде получена информация относно подаването на жалби</b>		
Официално наименование АЕЦ Козлодуй ЕАД, Управление "Търговско", отдел "Обществени поръчки"		
Адрес гр. Козлодуй 3321		
Град Козлодуй	Пощенски код 3321	Държава Република България
	Телефон 0973 73230	
Електронна поща kkkamenova@npp.bg	Факс 0973 76007	
Интернет адрес (URL): www.kznpp.org		
<b>VI.5) Дата на изпращане на настоящото обявление</b>		
Дата: 22/02/2011 дд/мм/гггг		

**ПРИЛОЖЕНИЕ А****ДОПЪЛНИТЕЛНИ АДРЕСИ И ЛИЦА ЗА КОНТАКТ**

<b>I) Адреси и лица за контакт, от които може да се получи допълнителна информация</b>		
Официално наименование		
Адрес		
Град	Пощенски код	Държава
За контакти	Телефон	
Лице за контакти		
Електронна поща	Факс	
Интернет адрес (URL):		
<b>II) Адреси и лица за контакт, от които може да се получат документация за участие (спецификации и допълнителни документи) (включително документи за динамична система за доставки)</b>		
Официално наименование		
Адрес		
Град	Пощенски код	Държава
За контакти	Телефон	
Лице за контакти		

Електронна поща	Факс	
Интернет адрес (URL):		
<b>III) Адреси и лица за контакт, на които трябва да бъдат изпратени офертите или заявленията за участие</b>		
Официално наименование		
Адрес		
Град	Пощенски код	Държава
За контакти	Телефон	
Лице за контакти		
Електронна поща	Факс	
Интернет адрес (URL):		



# "АЕЦ КОЗЛОДУЙ" ЕАД

Блок: 5,6  
Система: АУ  
Подразделение: Сектор АПА, ИО-2

УТВЪРЖДАВАМ  
ДИРЕКТОР "ПРОИЗВОДСТВО":  
..... / Ал. Николов /  
..... 14.01.2011 г.

## СЪГЛАСУВАЛИ:

ДИРЕКТОР "Б и К": .....  
..... 13.01.11. (М. Янков)  
Р-Л У-е „Е“: .....  
..... 07.01.11. (Ц.Бачийски)

## ТЕХНИЧЕСКО ЗАДАНИЕ № 2011.30.РО.УА.ТЗ.755/1

за изпълнение на доставка и монтаж

**Инсталирание на широкообхватен температурен контрол  
в долната част на корпуса на реактора**

Настоящото техническо задание съдържа пълно описание на обекта на поръчката и техническа спецификация съгласно Закона за обществените поръчки.

### 1. Кратко описание на техническото задание

Настоящото Техническо задание изисква изпълнение на следните дейности:

- 1.1. Доставка на високотемпературни датчици и вторични преобразуватели.
- 1.2. Инсталиране на доставените датчици в долната част на корпуса на реактора.
- 1.3. Организиране на измерителни канали от инсталираните датчици от корпуса на реактора до БЦУ.
- 1.4. Извежданс на показанията от измерителните канали на БЦУ, РЦУ, СККП и КИУС "Ovation".

### 2. Изисквания към оборудването.

#### 2.1. Класификация:

- 2.1.1. Класификация по безопасност

- Клас – 2 НУ, съгласно “Общие положения обеспечения безопасности атомных станций” (ПНАЭГ - 01-011-97):

#### 2.1.2. Сеизмична класификация :

Категория – 1, съгласно “Норми проектирования сейсмостойких атомных станций 2001”, (НП-031-01)

#### 2.1.3. Класификация по качество :

Компонентите да са клас I, съгласно 30.ОУ.ОК.ИК.27, „Инструкция по качество. Класификация на строителни конструкции, системи и елементи. Степенувани изисквания по осигуряване на качеството”.

### 2.2. Квалификация

#### 2.2.1. Изисквания за работа в среда на йонизиращи лъчения:

Оборудването в шахтата на реактора да може да работи в среда на висока степен на йонизиращото лъчение (неутронен поток не по-малко от  $3.10E+10$  n/cm<sup>2</sup>.s.).

#### 2.2.2. Допълнителни характеристики на оборудването:

##### 2.2.2.1. Изисквания към Термоелектрическия преобразовател:

1. Номинален обхват на измерваната температура, °С..... **0 ÷ 1400**
2. Номиналната стойност на температурата при нормални условия на експлоатация, °С  
..... **250 ÷ 360**
3. Клас 1 - IEC 60584-2 (БДС EN 60584-2);
4. Изолирана термодвойка от защитната арматура;
5. Диаметър на термопреобразувателя, mm ..... **1,5**
6. Граница на допустимото отклонение (толеранс):
  - за работен диапазон на температурата 0-1100 °С,..... **±1°С**
  - за работен диапазон на температурата 1100-1400 °С, ..... **±[1+0.003(T-1100)] °С**
7. Дължина на термопреобразувателя, mm ..... **15000**

##### 2.2.2.2. Изисквания към Компенсационното устройство за включване на термоелектрически преобразователи (УКПТП)

1. Максимален брой на включените ТД ..... **6**
2. Погрешност при компенсация, °С, не повече от ..... **1**
3. Погрешност при измерване на температурата в корпуса на УКПТП в диапазон  
От 0 до 99 °С, °С, не повече от ..... **0,2**
4. Херметичност спрямо външна среда ..... **прахо и водоустойчиво**
5. Средна наработка до отказ, години ..... **30**
6. Условия на оръжаващата среда – условия за работа при LOCA:
  - Температурен диапазон, °С ..... **0 ÷ 150**
  - Абсолютно налягане, МРа ..... **до 0,6**

- Относителна влажност при Т до 40 °С, % ..... до **100**
- 2.2.2.3. Изисквания към Кабелите от УКПТП
- Кабелите от УКПТП до хермопроходките да издържат условията на LOCA:
- Температурен диапазон, °С ..... **0 ÷ 150**
- Абсолютно налягане, МРа ..... до **0,6**
- Относителна влажност при Т до 40 °С, % ..... до **100**

#### 2.2.2.4. Допълнителни изисквания към всички кабели

Новополаганите кабели да отговарят на изискванията на IEC 60331 – негорими.

#### 2.2.2.5. Изисквания към срок на годност и жизнен цикъл

Жизненият цикъл на доставеното и монтирано оборудване да не е по-малък от 30 години от датата на доставка.

### 2.3. Изисквания към доставката и онаковката

2.3.1. Опаковките да не позволяват каквито и да е повреди при транспорта, товаро-разтоварните работи и съхранението;

2.3.2. Видът на опаковката трябва да е съобразена с условията за транспортиране до мястото и условията за съхранение в складовото стопанство на АЕЦ Козлодуй.

### 3. Обем на извършваните дейности

#### 3.1. Доставка

3.1.1. Да се доставят 8 броя Термоелектрически преобразувател специално изпълнение.

3.1.2. Да се доставят 7 броя Компенсационно устройство за включване на термоелектрически преобразуватели (УКПТП), съгласно обяснителна записка в УС-АТР-РР/003/11.12.07 “Инсталиране на широкообхватен температурен контрол на 5 и 6 ЕБ, Работен проект”

3.1.3. Да се доставят 7 броя Захранващи Блокове (УКПТП-БП), съгласно обяснителна записка в УС-АТР-РР/003/11.12.07 “Инсталиране на широкообхватен температурен контрол на 5 и 6 ЕБ, Работен проект”

3.1.4. Да се доставят кабели тип:

- SHXCHX-7x1,5 – 960m
- СВВн – 7x1,5 – 2400m

3.1.5. Да се доставят необходимите материали за монтаж на високотемпературните датчици върху корпуса на реактора съгласно УС-АТР-РР/003/11.12.07 “Инсталиране на широкообхватен температурен контрол на 5 и 6 ЕБ, Работен проект”.

3.1.6. Спецификацията на термопреобразувателите и по-специално температурния диапазон 0-1400 °С да бъде съобразена с настоящото Техническо задание (а не с Работния

проект). Ако това изисква преспецифициране на останалите компоненти (УКППП, УКППП-БП), то същите да бъдат оказани в паспортните документи при доставката.

### **3.2. Монтаж и инсталиране**

3.2.1. Подготовка на устройствата за монтаж на високотемпературните датчици върху корпуса на реактора съгласно спецификацията в УС-АТР-МР/003/11.12.07 част машинно-технологична.

3.2.2. Монтаж на по 3 броя датчици на корпусите на реактори 5 и 6, съгласно УС-АТР-МР/003/11.12.07 “Инсталиране на широкообхватен температурен контрол на 5 и 6 ЕБ, Монтажен проект”.

3.2.3. Монтаж на компенсационни устройства за всеки от датчиците на корпусите на реактори 5 и 6, съгласно УС-АТР-МР/003/11.12.07 “Инсталиране на широкообхватен температурен контрол на 5 и 6 ЕБ, Монтажен проект”.

3.2.4. Изтегляне на кабели и свързване на компенсационните устройства с нормиращи преобразуватели в ПТК УСБ на системи за безопасност съгласно УС-АТР-МР/003/11.12.07 “Инсталиране на широкообхватен температурен контрол на 5 и 6 ЕБ, Монтажен проект”.

3.2.5. Организиране на размножение на показанията от датчиците в ПТК УСБ на СБ на 5 и 6 блок съгласно УС-АТР-МР/003/11.12.07 “Инсталиране на широкообхватен температурен контрол на 5 и 6 ЕБ, Монтажен проект”.

3.2.6. Организиране на измерителните канали от всеки ПТК УСБ на СБ на 5 и 6 блок до устройствата за визуализация на показанията от датчиците съгласно УС-АТР-МР/003/11.12.07 “Инсталиране на широкообхватен температурен контрол на 5 и 6 ЕБ, Монтажен проект”.

3.2.7. Тестване на монтираните измерителни канали на Блок 5 и на Блок 6.

## **4. Изисквания към производството и доставката**

### **4.1. Правилници, стандарти, нормативни документи**

- IEC 60584-2: Thermocouples, 1982;
- БДС EN 60584-2:2001. Термодвойки. Част 2: Допустими отклонения.
- IEC 60331: Tests for electrical cables under fire conditions;
- НП-031-01, “Норми проектирования сейсмостойких атомных станций 2001”;
- ПНАЭГ - 01-011-97, “Общие положения обеспечения безопасности атомных станций”.

### **4.2. Тестване на продуктите и материалите по време на производство и доставка**

4.2.1. Да са проведени стандартни заводски изпитания за съответствие на изискванията на раздел 2 от настоящото ТЗ и да се представят документи за това.

### **4.3. Контрол от страна на “АЕЦ Козлодуй” по време на производството и доставката**

4.3.1. Възложителя следва да бъде уведомен за времето на провеждане на заводските изпитания, на които има право да изпрати свои представители.

4.3.2. При приемането на доставката да се извърши входящ контрол по установения в “АЕЦ Козлодуй” ред, по предварително подготвена спецификация. Да се провери за наличието на всички сертификати и заводски документи.

4.3.3. Ако при извършване на входящ контрол на доставените материали, се установи негодност на партидата или част от нея, Изпълнителят доставя нови със свои сили и за своя сметка.

4.3.4. При повторно извършване на входящ контрол на доставени материали, поради негодност на първата партида. Изпълнителят заплаща цената на повторния входящ контрол.

4.3.5. Доставката на стоки и материали, които са негодни за употреба не се счита за доставка и Изпълнителят трябва да бъде наказан с глоба за закъснение, ако междуременно е изтекъл срокът за доставяне на договорените продукти.

## **5. Организация на работата**

### **5.1. Инвеститор**

Инвеститор е Управление “Инвестиции” на АЕЦ Козлодуй.

### **5.2. План за изнълнение на монтажа.**

5.2.1. Дейностите да се извършват в съответствие с приблизителен монтажен график изложен в УС-АТР-МР/003/11.12.07 “Инсталиране на широкообхватен температурен контрол на реактора на 5 и 6 ЕБ”, Монтажен Проект .

5.2.2. Изпълнителя да подготви две детайлни програми съответно една за Блок 5 и една за Блок 6 за изпълнение на работите. Програмите да са съобразени с графици за ПГР на 5 и 6 блок на АЕЦ Козлодуй. Монтажните дейности могат да се извършват само по време на ПГР и то в интервала когато липсва гориво в реактора.

5.2.3. На всеки от Блокове 5 и 6 на АЕЦ Козлодуй ще се монтират по 3 броя измерителни канала на корпуса на реакторите.

5.2.5. За всеки от Блокове 5 и 6 на АЕЦ Козлодуй трябва да има доставен по три Термоелектрически преобразувател – специално изпълнение, както и 1 брой Компенсационно устройство за включване на термоелектрически преобразуватели (УКППП) и 1 брой Захранващи Блокове (УКППП-БП) за “резерв”.

### **5.3. Условия за изнълнение на монтажа**

5.3.1. Монтажните дейности да се извършат по време на ПГР съответно на Блок 5 и Блок 6 в рамките на приблизително 14 календарни дни.

5.3.2. Дейностите да се извършват в съответствие част “БХТПБ” от УС-АТР-РР/003/11.12.2007 “Инсталиране на широкообхватен температурен контрол,

5.3.3. Монтажът в помещението на корпуса на реактора да се извършва със специални средства за индивидуална защита.

5.3.4. Всички дейности по подготовката и монтажа на оборудването, намиращо се в помещението на корпуса на реактора, които е възможно, да бъдат изпълнени извън помещението.

5.3.5. АЕЦ Козлодуй да осигури достъп на длъжностните лица на изпълнителя, които ще извършват дейностите в контролираната зона и на площадката в съответствие с ДБК.КД.ИН.028/05 Инструкция по качество.Работа на външни организации при сключен договор

5.3.6. Монтажните и тестови дейности да се извършват с наряд.

5.3.7. Дейностите в контролираната зона да се извършват с дозиметричен наряд.

5.3.8. При изпълнение на монтажните работите в помещение ГА-301 не се допускат никакви механични, термични, химични интервенции върху корпуса на реактора, освен допира на термодвойките на определените по УС-АТР-РР/003/11.12.07 “Инсталиране на широкообхватен температурен контрол на реактора на 5 и 6 ЕБ, Работен проект” места.

5.3.9. Изпълнителя трябва да опише организационните и технически мерки, които ще прилага за изпълнение на изискванията от т 5.3.8. Преди започване на работа в помещение ГА-301 да се прави ежедневен инструктаж на длъжностните лица на изпълнителя, които ще работят в помещението за спазване на тези мерки.

5.3.10. Изпълнителя да опише набора от инструменти, уреди и приспособления, които ще използва за извършване на дейностите в контролираната зона. Тези инструменти, уреди и приспособления веднъж внесени в контролираната зона не трябва да се изнасят от нея. След завършване на дейностите изнасянето им да се извърши след измерване и дезактивиране.

5.3.11. АЕЦ да осигури едно складово помещение в рамките на контролираната зона и едно складово помещение извън рамките на контролираната зона, където изпълнителя да съхранява необходимите за работа инструменти, уреди, приспособления и консумативи.

5.3.12. АЕЦ да осигури средства за радиационна защита на длъжностните лица на изпълнителя, които извършват дейностите в контролираната зона.

5.3.13. АЕЦ да осигури съдействие на изпълнителя при необходимост от използване на повдигателни съоръжения - кранове, телфери и др в рамките на контролираната зона.

5.3.14. АЕЦ да извършва дозиметричен контрол на длъжностните лица на изпълнителя, които работят в рамките на контролираната зона.

5.3.15. По време на изпълнение на работите на територията на АЕЦ Козлодуй, изпълнителя трябва да спазва експлоатационния ред и правилата за безопасност в АЕЦ.

5.3.16. Дейностите трябва да се извършват съгласно технологиите и схемите описани в УС-АТР-РР/003/11.12.07 и УС-АТР-МР/003/11.12.07.

5.3.17. АЕЦ осигурява входове на измерителните канали към всеки от панелите на системата АК (СККП – система за контрол на критичните параметри)

5.3.18. Преди монтаж термодвойките да преминат метрологична атестация, съгласно действащите в РБългария нормативни документи.

5.3.19. По време на монтажните и тестовите дейности да се осигури авторски надзор от страна на проектанта на системата.

#### **5.4. Критерии за приемане на работата**

5.4.1. Отчитането на дейностите да се извършва съгласно изискванията на инструкции 30.ОУ.ОК.ИК.40, “Инструкция по качество. Превантивно техническо обслужване и ремонт на конструкции и компоненти от технологични системи на ЕП-2”, и 30.ОУ.ОК.ИК.25, “Инструкция по качеството Организация и контрол при монтаж на оборудване и тръбопроводи”.

5.4.2. Приемането на работите да се извършва по реда, описан в инструкцията ДБК.КД.ИН.028. Работа на външни организации при сключен договор.

5.4.3. Изпълнените дейности да удовлетворяват критериите, заложи в работния и монтажния проект.

### **6. Документация**

#### **6.1. Документи представени от изпълнителя.**

6.1.1. Техническа документация удостоверяваща квалификационния статус на доставеното оборудване – отчети, тестове или протоколи за изпитания, сертификати за вложените материали и др..

6.1.2. Декларации за съответствие на оборудването, което следва да се достави съгласно настоящето техническо задание.

6.1.3. Протокол от индивидуалните градуировки на термопреобразувателите.

6.1.4. Инструкции, свързани със съхранение, монтаж, експлоатация, техническо обслужване и ремонт на доставяното оборудване.

6.1.7. Технологии за ремонт на доставяното оборудване.

6.1.6. Графици за тестване на доставяното оборудване.

6.1.7. Документи, удостоверяващи контрол на качеството на основни и заваръчни (наваръчни) материали.

6.1.8. Документи доказващи атестацията на изпълнителите на завъръчните работи.

6.1.9. Документ удостоверяващ акредитацията на лаборатория за извършване на контрол на основен метал и заварени съединения и атестирана технология по заваряване.

6.1.10. Актове и протоколи потвърждаващи изпълнението на монтажните работите предвидени в договора съгласно 30.ОУ.ОК.ИК.40, Инструкция по качество. Превантивно техническо обслужване и ремонт на конструкции и компоненти от технологични системи на ЕП-2 и 30.ОУ.ОК.ИК.25, „Организация и контрол при монтаж на оборудване и тръбопроводи”.

6.1.11. Протоколи от проведените тестове на инсталираното оборудване.

## **6.2. Екзекутиви**

6.2.1. По време на монтажни и строителни дейности е възможно да възникнат изменения в първоначалния проект. Измененията се документират, съгласно чл. 8, ал.2 от НАРЕДБА № 3 от 31.07.2003 г. за съставяне на актове и протоколи по време на строителството. Чертежите се наричат “екзекутив”, маркират се с червено мастило на местата, претърпели изменение и след приключване на работата се предават на “АЕЦ Козлодуй”.

6.2.2. Проектните схеми се актуализират с оглед внасяне на измененията от монтажа и строителството. Актуализираните схеми се преиздават спореден номер на редакция и се предават на “АЕЦ Козлодуй”.

6.2.3. Изпълнителят е длъжен да използва “Заповедна книга на строежа” при извършване на инвестиционните дейности, съгласно чл.7, ал.3, т.4 от НАРЕДБА № 3 от 31.07.2003 г. за съставяне на актове и протоколи по време на строителството, в която да въвежда измененията в проекта по време на строително-монтажни работи. В случай на проектно изменение се издава заповед, която се записва в Заповедната книга. След приключване на работата заповедната книга се предава за архивиране заедно с останалите отчетни документи.

## **6.3. Отчетни документи**

6.3.1. Изпълнителят трябва да подготви отчетни документи на всеки етап от изпълнение на дейностите. Документите, които изготвя във връзка с изпълнението всеки етап от дейностите си трябва да удовлетворяват изискванията на следните действащи в АЕЦ Козлодуй инструкции:

- 30.ОУ.ОК.ИК.25 “Инструкция по качеството. Организация и контрол при монтаж на оборудване и тръбопроводи”.
- 30.ОУ.ОК.ИК.40, „Инструкция по качество. Превантивно техническо обслужване и ремонт на конструкции и компоненти от технологични системи на ЕП-2”.



6.3.2. Изпълнителя завършва монтажните дейности по договора с Акт за извършена работа.

6.3.3. Дейностите на изпълнителя се закриват с двустранен протокол за завършване на дейността с оценка на изпълнението, съгласно критериите за приемане на дейността.

#### **6.4. Документи представени от Възложителя**

6.1.1. УС-АТР-РР/003/11.12.07 “Инсталиране на широкообхватен температурен контрол на реактора на 5 и 6 ЕБ, Работен проект.”

6.1.2. УС-АТР-МР/003/11.12.07 “Инсталиране на широкообхватен температурен контрол на реактора на 5 и 6 ЕБ, Монтажен проект”.

6.1.3. УС-АТР-РР/003/16.01.08 “Инсталиране на широкообхватен температурен контрол на реактора на 5 и 6 ЕБ, Актуализиран ТОВ”.

#### **6.5. Документи по искане на Изпълнителя**

По искане на Изпълнителя АЕЦ Козлодуй може да представи допълнителни документи по предварително уточнен списък. Данните по искане от Изпълнителя се предоставят след съгласуване за конфиденциалност с АЕЦ Козлодуй. Данните се предават във вида, в който са налични в АЕЦ Козлодуй.

### **7. Осигуряване на качеството**

#### **7.1. План по качеството**

Изпълнителят трябва да изготви План по качеството или Програма за осигуряване на качеството (ПОК) за изпълнение на дейността в обхвата на ТЗ до един месец след подписване на договора. Планът служи за определяне на подробен график, отговорностите по всяка от задачите по договора и ред на изпълнението им. Планът подлежи на съгласуване от АЕЦ и трябва да е изготвен на основание на:

- настоящото Техническо задание и договора;
- системата за управление на качеството на Изпълнителя;
- съдържанието на плана трябва да отговаря на т.5 от ISO10005 “Планове по качество”
- други стандарти и нормативни документи, имащи отношение към осигуряване на качеството в зависимост от вида на работата.

Изпълнителят трябва да изготви и План за контрол на качеството за изпълнение на монтажните дейности (ПКК). ПКК служи за определяне на точките за контрол и също подлежи на съгласуване с АЕЦ.

## **7.2. Документация на вложените материали и оборудване.**

7.2.1. Влаганите от изпълнителя материали за изпълнение на работите подлежат на входящ контрол (съгласно ДОД.КД.ИК.112 “Инструкция по качество за провеждане на входящ контрол на доставените материали, суровини и комплектуващи изделия в АЕЦ “Козлодуй”).

7.2.2. Доставеното от изпълнителя оборудване да притежава декларация за съответствие.

## **7.3. Инспекции и проверки на площадката.**

7.3.1. АЕЦ Козлодуй” при необходимост има право да провежда одити на системата по качество на Кандидатите (одит от втора страна) при спазване изискванията на ДОД.ОК.ИН.049 “Инструкция по качество. Провеждане на одити на външни организации”. Кандидатът трябва писмено да гарантира съгласието си с това условие и да гарантира осигуряване на достъп до персонал, помещения, съоръжения, инструменти и документи в собствените си бази, както и до тези свои подизпълнители.

7.3.2. На всеки етап от изпълнение на работната програма на монтажа на измерителните канали се оформят отчетни документи.

7.3.3. АЕЦ ще проверява за изпълнение на изискванията за качеството на изпълнената работа, за достатъчност и пълнота на изготвените отчетни документи за отчитане на дейността в съответствие с План за контрол на качеството за изпълнение на монтажните дейности.

## **7.4. Допълнителни изисквания по качеството**

7.4.1. Обозначаването на оборудването в изходните документи трябва да се извършва по правилата за присвояване на технологични обозначения съгласно 30.ОУ.ОК.ИК.15, „Инструкция по качество. Правила за присвояване на технологични обозначения на конструкции, системи и компоненти на 5, 6 блок”.

7.4.2. Обозначаването на документите, изготвени от Изпълнителя в изпълнение на ТЗ трябва да съдържат индекса на ТЗ или номера на договора. Всеки отделен документ трябва да има един уникален индекс, поставен от разработчика/проектанта и номер на редакция. Корекциите, приети в проектната документация, се въвеждат чрез издаване на нова редакция.

7.4.3 Документите се предават и на електронен носител в оригиналния формат на изготвяне със сканирани подписи и печат на първите страници на документите (с изключение на отчетните документи).

## **8. Квалификация на персонала на изпълнителя**

8.1. Изпълнителя трябва да представи свидетелство за атестация на лабораторията извършила индивидуалните градуировки на темопреобразувателите.

8.2. За длъжностните лица на изпълнителя и подизпълнителите, които ще изпълняват заваръчни дейности да се представят Свидетелство за правоспособност, Свидетелство за правоспособност I-ва степен, Удостоверение на заварчика, съгласно Наредба №7 от 11.10.2002 г. за условията и реда за придобиване на правоспособност по заваряване за придобиване на правоспособност за заварчици и ПН АЭ Г-7-003-87.

8.3. Ако при изпълнението на дейностите е предвидена работа със строителни, взривно-монтажни пистолети да се представят Документ за правоспособност за работа със СВМП, заверен от РПУ-МВР на длъжностните лица на изпълнителя и подизпълнителя, които изпълняват съответните дейности съгласно Наредба № 1 на МТСТГ и МВР за получаване, съхраняване, пренасяне, безопасна работа и отчетност на СВМП.

8.4. За длъжностните лица на изпълнителя и подизпълнителите, които ще окачат товари към повдигателни съоръжения да се представят Протоколи от обучението със срок на валидност 1 година съгласно Наредба за безопасната експлоатация и техническия надзор на повдигателни съоръжения, чл.27.

## **9. Гаранционно и следгаранционно обслужване**

Гаранционна поддръжка – минимум 24 месеца от датата на пускане в експлоатация. Разходите (включително и транспортни) за отстраняване на дефекти и подмяна на дефектирало оборудване са за сметка на Изпълнителя.

Доставчикът да изготви Програма за гаранционна поддръжка, с която се определят правилата и отговорностите. Програмата да се съгласува от Възложителя.

## **10. Изисквания за опит на изпълнителя**

10.1. Изпълнителя да представи референции за изпълнявани монтажни дейности в среда с йонизиращи лъчения.

## **11. Обучение и квалификация на персонала на “АЕЦ Козлодуй”**

11.1. Персонала на специализирани звена в АЕЦ Козлодуй следва да се обучи да изпълнява процедурите за поддръжка, тестване и експлоатация на новоинсталираните измерителни канали.

## **12. Спазване на реда в “АЕЦ Козлодуй”**

За допуск и работа на площадката на “АЕЦ Козлодуй”, изпълнителят е длъжен да спазва изискванията на ДБК.КД.ИН.028 “Инструкция по качество. Работа на външни организации при сключен договор”.

За допуск и работа в контролираната зона на ЕП-2 се спазва реда, определен в “Инструкция за радиационна защита в АЕЦ “КОЗЛОДУЙ” - ЕАД, ЕП-2“, 30.ОБ.00.РБ.01.

### **13. Прилагане на изискванията към под-изпълнители на основния изпълнител**

13.1. Всички изисквания, поставени по-горе в това Техническо задание трябва да бъдат изпълнявани и от всички евентуални под-изпълнители на основния изпълнител по договора.

13.2. Основният изпълнител по договора носи отговорност за контрол на качеството на работата на подизпълнителите.

13.3. Основния изпълнител следва да назначи лице за контрол на качеството на дейностите изпълнявани от подизпълнителите.

ГЛ. ИНЖЕНЕР ЕП-2

  
/Атанас Атанасов/

**Обект:** "Инсталиране на широкообхватен температурен контрол на реактора на 5 и 6 блок на АЕЦ Козлодуй" - т.2.645.1 от ИП 2011

**част:** СКУ

### КОЛИЧЕСТВЕНО-СТОЙНОСТНА СМЕТКА

№	Наименование на видовете СМР	мярка	к - во	ед. цена	ст-ст
<b>I. Доставка апаратура</b>					
1	Термоелектрически преобразовател с граници на измерване 0-1400 <sup>0</sup> , дължина 15000mm	бр.	8		
2	Компенсационно устройство за включване на термоелектрически преобразователи (УКПГП)	бр.	7		
<b>II. Монтажни работи</b>					
<b>5 ЕБ</b>					
1	Изработка и монтаж на устройство за притискане на датчик съгласно приложена обяснителна записка, спецификация и чертежи МТ-1026-00 - 3бр. листи и МТ1027 - 00 - 2бр. листи	бр.	3		
2	Монтаж на термонпреобразовател	бр.	3		
3	Монтаж на Компенсационно устройство УКПГП	бр.	3		
4	Доставка и полагане на кабел тип СИХСИХ 7x1.5 мм <sup>2</sup> по съществуващи кабелни трасета	м	520		
5	Доставка и полагане на кабел тип СВВн 7x1.5мм <sup>2</sup> по съществуващи кабелни трасета	м	1320		
6	Подвързване на кабелни жила към херметични кабелни проходки	бр.	84		
7	Прозвъняване и подеждияване на кабелни жила до 1.5мм <sup>2</sup>	бр.	252		
8	Доставка надписване и монтаж на кабелни марки	бр.	48		
9	Надписване на бананки	бр.	336		
10	Замерване изолация на кабели	бр.	24		
11	Паладка на система за измерване на температура	бр.	3		
12	Направа и монтаж на дребна желязна конструкция	кг	50		
13	Минимизиране и двукратно боядисване на дребна желязна конструкция	м <sup>2</sup>	2		
<b>6 ЕБ</b>					

№	Наименование на видовете СМР	мярка	к - во	ед. цена	ст-ст
14	Изработка и монтаж на устройство за притискане на датчик съгласно приложена обяснителна записка, спецификация и чертежи МТ-1026-00 - 3бр. листи и МТ1027 - 00 - 2бр. листи	бр.	3		
15	Монтаж на термопреобразовател	бр.	3		
16	Монтаж на Компенсационно устройство УКППП	бр.	3		
17	Доставка и полагане на кабел тип СИХСИХ 7x1.5 по съществуващи кабелни трасета	м	520		
18	Доставка и полагане на кабел тип С'ВВп 7x1.5 по съществуващи кабелни трасета	м	1320		
19	Прозвъняване и подеъединяване на кабелни жила до 1.5мм <sup>2</sup> към херметични кабелни проходки	бр.	84		
20	Прозвъняване и подеъединяване на кабелни жила до 1.5мм <sup>2</sup>	бр.	252		
21	Доставка надписване и монтаж на кабелни марки	бр.	48		
22	Надписване на бананки	бр.	336		
23	Замерване изолация на кабели	бр.	24		
24	Наладка на система за измерване на температура	бр.	3		
25	Панова и монтаж на дребна желязна конструкция	кг	50		
26	Минимизиране и двукратно боядисване на дребна желязна конструкция	м <sup>2</sup>	2		
				ВСИЧКО:	

Забележка: Не са отчетени обемите свързани с внедряване на ПТК на УСБ.

*Handwritten signature and name:*  
 (Анелия Маджарска)  
 Анелия Маджарска

Чертежи за изработване на  
“Устройство за притискане на датчик”

Глава 3 Част Машинно - технологична	УС-АТР- МР/003/11 12.07
"Инсталиране на широкообхватен температурен контрол на корпуса на реактора на 5 и 6 ЕБ "	

## I. ОБЯСНИТЕЛНА ЗАПИСКА

### 1. Въведение

За осъществяване на контрола на температурата на външната повърхностна реактора на енергоблок 5 и 6 на "АЕЦ Козлодуй" при високи температури, се налага осигуряването на непрекъснат безотказен контакт на „главата“ ( в която е разположен датчика за температура) към външната повърхност на реактора. Понастоящем съществуващите „глави " с датчици за температура (на магнитен принцип) не могат да се използват за тази цел, тъй като при температури около 700°C, те вече губят магнитите свойства. "Главата" се изработва от мека феритна стомана с цел недопускане на нараняване на корпуса на реактора.

### 2. Конструктивна документация на притискащото устройство.

Общият вид на устройството осигуряващо плътен механичен контакт между „главата“, в която е разположена термодвойката и корпуса на реактора, е представен в чертеж МТ-0930-00. На чертеж МТ-0930-00/лист1, устройството за притискане е показано в монтажно (при студено състояние на реактора), а на чертеж МТ-0930-00/лист2- в работно (горещо) състояние при номинални параметри.

#### 2.1. Описание

Температурният датчик се монтира към главата на уреда поз.1. Посредством болтчето М4-поз.10, „главата“ поз.1 се прикрепва към подвижната тръбичка Ø38x3.5-поз.9. На другия край на детайл-поз.9 е заварено дъно - кръгла планка поз.12. Заваръчният шев на дъното към поз.9 следва да се заглади (срещу задиране). След изработването на т.н. водач (квадратно желязо 50x50x130 с направляващ отвор)-поз.7 и на втулката поз.5 за разполагане на пружината-поз.6, двата детайла се заваряват един към друг, спазвайки строга съосност.

От горната страна на водача-поз.7 е изрязан направляващ канал, в които с помощта на ограничителното болтче-поз.8 е осигурена възможност само за осово (линейно) движение на детайл поз.9, чрез който се притиска пружината поз.6.

Водачът-поз.7 е заварен към квадратен профил 80x80-поз11, който от своя страна е заварен към планка поз.4 (лявата). Към същата планка поз.4 (лявата) е заварена и втулката за пружината-поз.5.

От другата страна на планка поз.4 (лявата), са заварени двата щифта поз.3 (изработени от квадратно желязо 16x16x140). Опорната планка поз.4 (дясната) е фиксирана към обшивката на помещението посредством заварка и не подлежи на демонтаж. Към нея са заварени двете носещи тръбички Ø14x2-поз.2, в които притискащото устройство се закрепва посредством щифтовете-поз.3.

#### 2.2. Монтаж

При монтажа (заварката) на опорната планка-поз.4, е необходимо стриктно да се спази изискването-притискащото устройство да бъде ориентирано хоризонтално и радиално спрямо оста на реактора.



Глава 3 Част Машинно - технологична	УС-АТР- МР/003/11.12.07
"Инсталиране на широкообхватентемпературен контрол на корпуса на реактора на 5 и 6 ЕБ"	

Необходимо е осигуряването на плоскост (зона 60x120мм) в мястото на контакт на „главата“ на датчика с повърхността на реактора (зачистване около 0.1мм). Това се налага за гарантиране на пълен контакт на „главата“ на датчика към реактора, включително и при достигане на критични температурни разширения (за температури над 1000 °С)

Посредством детайл-поз.9 пружината поз.6 се натяга до съвпадане на центровете на отвори Ø6 и Ø8, съответно на детайли поз.7 и поз.9. В тези отвори се поставя фиксиращия щифт-поз.14. По този начин пружината на устройството е натегната и фиксирана в начално положение. С цел минимално дозово натоварване, датчика за температура предварително се закрепва към главата на устройството-поз.1.

Монтажът на притискащото устройство в реакторно помещение изисква

- Закрепване на устройството заедно с „главата“ на датчика, чрез вмъкване на щифтовете-поз.3 в тръбичките-поз.2 на опорната планка-поз.4.
- Изваждане на фиксиращия щифт-поз.14, вследствие на което под действието на пружинната сила, „главата“ на датчика-поз.1 плътно се притиска към корпуса на реактора със сила около 2 кг/см<sup>2</sup>.

### 2.3. Демонтаж на притискащото устройство

Посредством детайл-поз.9, пружината поз.6 се натяга (около 4 кг/см<sup>2</sup>.) до съвпадане на центровете на отвори Ø6 и Ø8 (на двата детайла-поз.7 и поз.9), в които се вмъква фиксиращия щифт-поз.14. Устройството се повдига нагоре до пълното излизане на щифтовете-поз.3 от тръбичките-поз.2. Следва демонтаж на термодвойката от „главата“-поз.1.

### 2.4. Монтаж на опорната планка

Опорната планка-поз.4 ще се монтира към обшивката на пом.ГА301 посредством заварка. Високата мощност на експозиционната доза (МД), достигаща в мястото за монтаж до 200 mSv/h [10] налага монтажът на всяка една от планките, поз 4, да се извърши от 3 до 5 различни заварчика, снабдени с допълнителни ЛПС. Монтажът на планката трябва да се извърши от предварително монтирано скеле с височина 2,5 метра. Сглобяването на скелето да стане от пода на помещението, където МД=20 mSv/h [10], без монтажниците да се качват на височина.

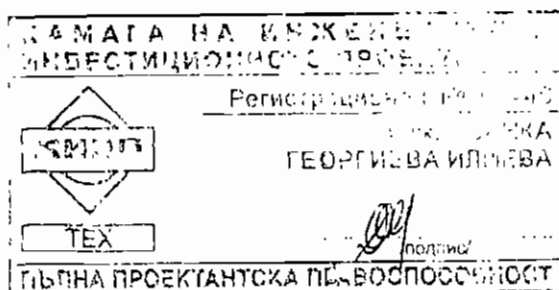

Проектант:

  
/инж. С. Симовски/

Глава 3 Част Машинно - технологична	УС-АТР- МР/003/11.12.07
"Инсталиране на широкообхватен температурен контрол на корпуса на реактора на 5 и 6 ЕБ "	

### СПЕЦИФИКАЦИЯ \*

Наименование	Мярка	Количество	Забележка
1. Глава магнитна	бр	6	
2. Тръба Ø 14x2	м	1.2	08X18H10T
3. Тръба Ø 38x3.5	м	1.8	
4. Тръба Ø 47x3	м	1.4	
5. Профил-плътен Ø 5	м	1.2	
6. Квадратен профил 80x80x4	м	2.2	
7. Квадратен профил-плътен 50x50	м	0.8	
8. Квадратен профил-плътен 16x16	м	1.8	
9. Планка 200x150x5	бр	6	08X18H10T
10. Планка 200x150x5	бр	6	
11. Пружина	бр	6	Vanel
12. Болт М5x12	бр	6	
13. Болт фиксиращ	бр	6	По чертеж

\* - Количествата в спецификацията се отнасят за двата блока

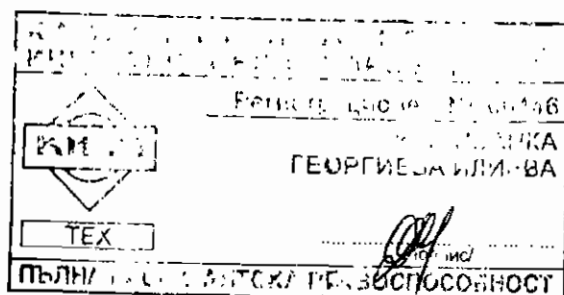





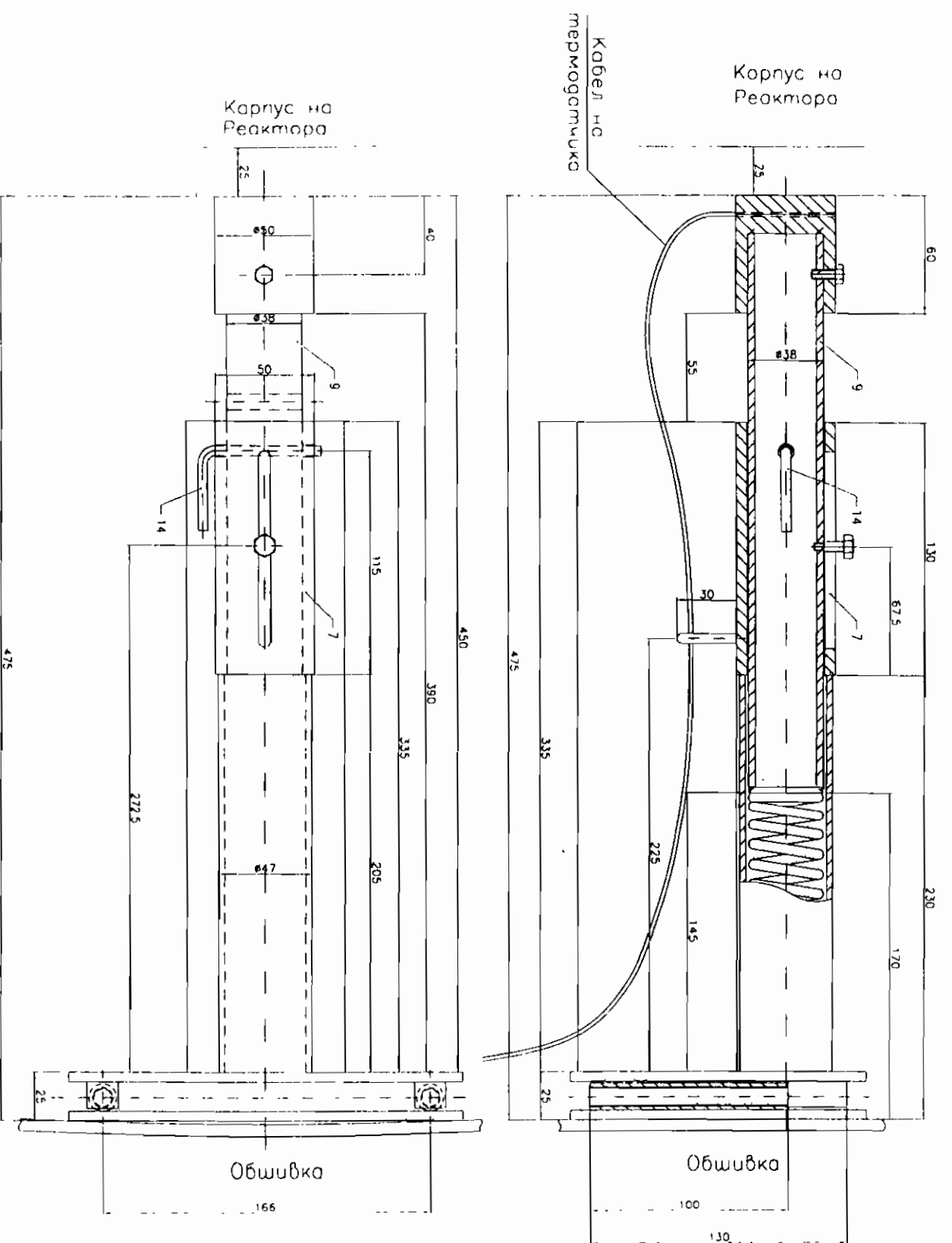

**Забелешка**

Систем изработен за центриране на отборните на паз с паз 7 и поставяне на монтаж/ремонтиране- експлоатацията е около 4 kg/cm<sup>2</sup>  
 2. Оболочката герметизирана и поддържа се налягане на чертане No M1-1027-00

No	Description	Qty	Spacer/Col No	Calong
1	Олукче	1	Код Сметанен/конт.ком	Калонг
2	Систем - черт No M1-1027-00 k2	1		

№	Part	Description	Material	SSW	WLL	SSW	WLL	SSW	WLL	SSW	WLL	SSW	WLL	SSW	WLL	SSW	WLL
2	1207	Систем	Steel														

Управление на системата

Монтаж / Демонтаж

M1-1027-00

Scale: 1:2

Sheet: 3

A-A  
M 2

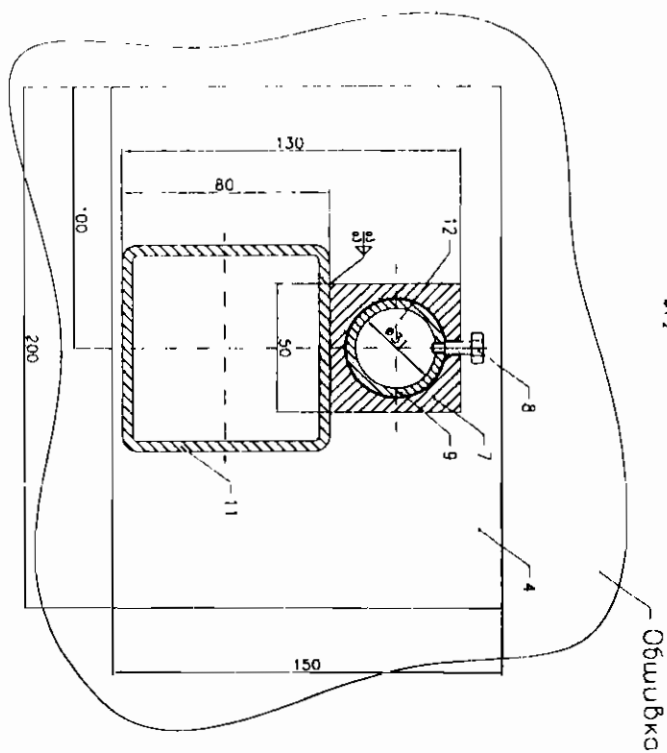

Обшубка

Деталь 1  
M 1

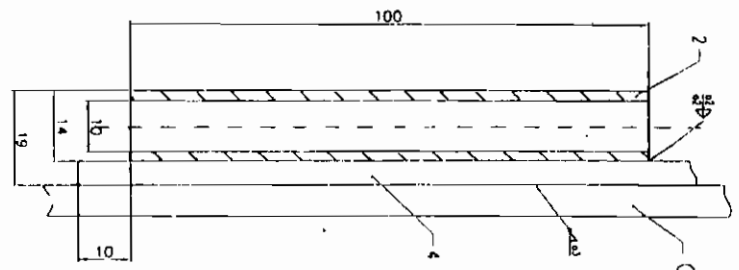

Обшубка

Деталь 1 (Классиф. А)  
M 2

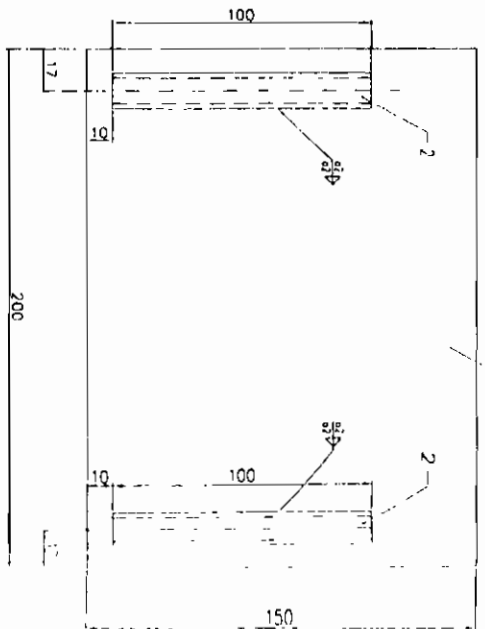

Обшубка

Деталь 2  
M 1

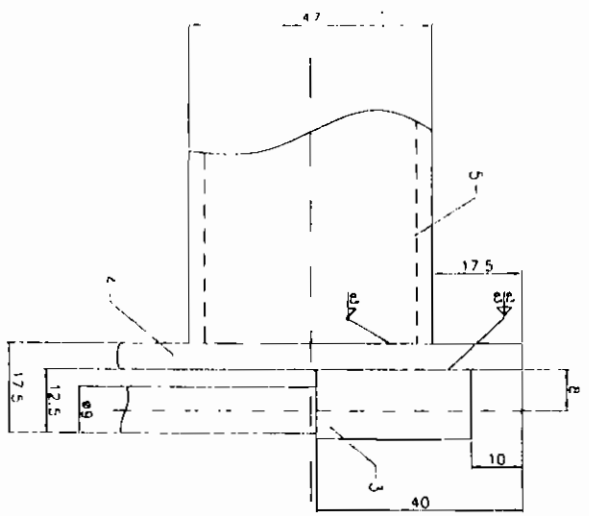

Поз. 6  
M 2 51

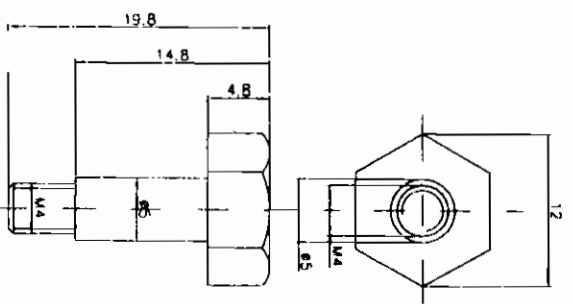

Поз. 12  
M 2

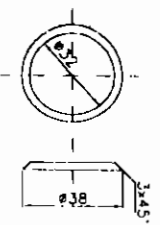

Поз. 9  
M 2

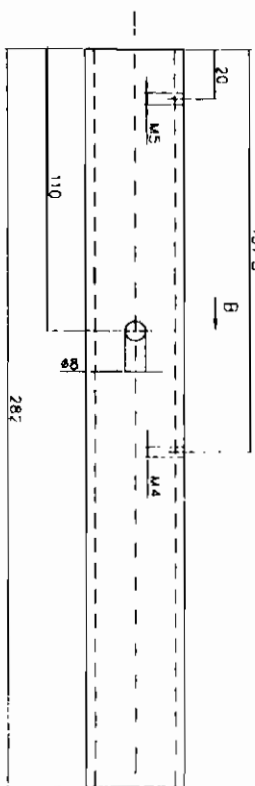

В-В  
M 2

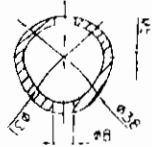

Забранено  
Репродуцирование гравюры в розницу без разрешения № M-1077-06

№ п/п	№	ИЗМЕНЕНИЯ	ПОДПИСЬ	ДАТА	ПОЯСНЕНИЯ
1	12.07	ИЗМЕНЕНИЕ			
2	12.07	ИЗМЕНЕНИЕ			
3					
4					
5					
6					
7					
8					
9					
10					
11					
12					
13					
14					
15					
16					
17					
18					
19					
20					
21					
22					
23					
24					
25					
26					
27					
28					
29					
30					
31					
32					
33					
34					
35					
36					
37					
38					
39					
40					
41					
42					
43					
44					
45					
46					
47					
48					
49					
50					
51					
52					
53					
54					
55					
56					
57					
58					
59					
60					
61					
62					
63					
64					
65					
66					
67					
68					
69					
70					
71					
72					
73					
74					
75					
76					
77					
78					
79					
80					
81					
82					
83					
84					
85					
86					
87					
88					
89					
90					
91					
92					
93					
94					
95					
96					
97					
98					
99					
100					

Учреждение № 30

ИЗДАТЕЛЬСТВО

Рис. 7  
М 1:2



Рис. 5  
М 1:2



Рис. 3  
М 1:1

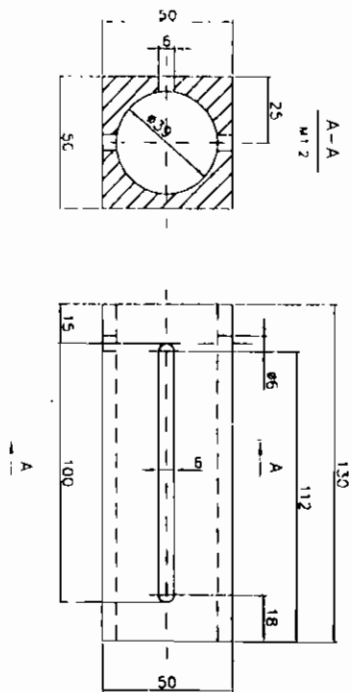

Рис. 3  
М 1:1

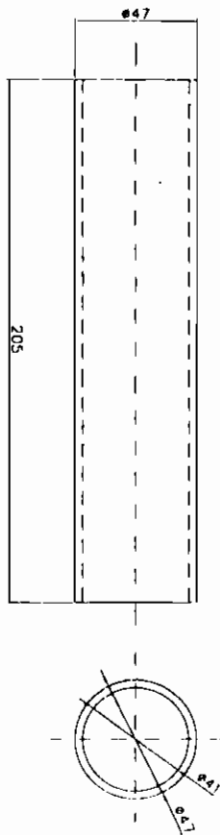

Рис. 14  
М 1:1

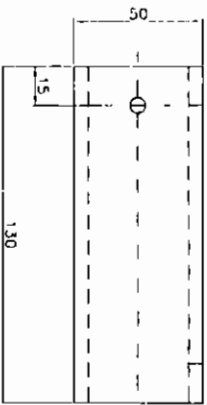

Рис. 3  
М 1:1

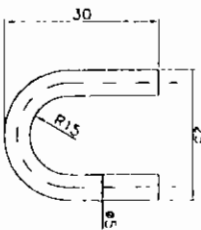

**Задание**

Проектирование детали со всеми ее размерами и вырезом № 14-021-01

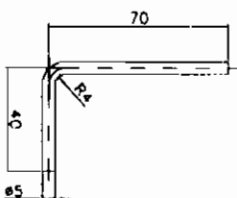
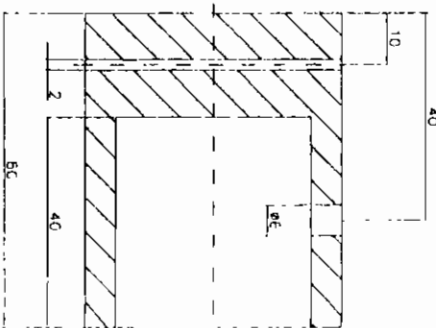
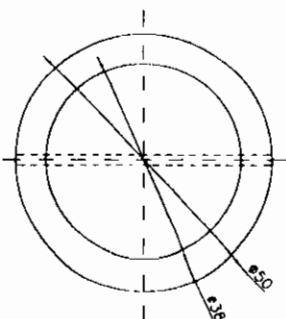
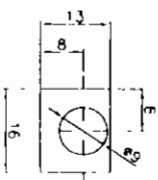
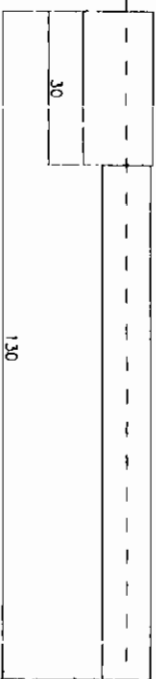
№ п/п	дата	исполнитель	проверенный	оценки
1	12.07	СШМ	МШМ	РШМ/РШС
Проверено: _____ Дата: _____ Подпись: _____				

Учебное задание № 3

Решение задачи № 3

## УКАЗАНИЯ

### За подготовка на заявлението и попълване на офертата

#### 1. Общи условия

- 1.1. Редът и условията, при които ще се определи изпълнител на обществената поръчка са съгласно Закона за обществените поръчки (ЗОП). Процедурата за възлагане на обществената поръчка дава равни възможности за участие на всички кандидати/участници, отговарящи на изискванията на възложителя.
- 1.2. При изготвяне на заявлението или офертата всеки кандидат или участник трябва да се придържа точно към обявените от възложителя условия.
- 1.3. До изтичането на срока за подаване на заявленията или офертите всеки кандидат или участник в процедурата може да промени, допълни или да оттегли заявлението или офертата си.
- 1.4. Всеки кандидат или участник в процедура за възлагане на обществена поръчка има право да представи само едно заявление и само една оферта.
- 1.5. Кандидатите/Участниците са длъжни да съблюдават сроковете и условията, посочени в обявлението и документацията за участие в процедурата на договаряне с обявление.
- 1.6. Кандидатите/Участниците нямат право да използват документ или информация от документацията за участие в процедурата за цели различни от подготовката на заявлението и офертата за срока на подготовката им и до 5 /пет/ години след това.

#### 2. Подготовка на заявлението за участие в процедурата

*„Кандидат“ е физическо или юридическо лице, което е подало заявление за участие в процедура на договаряне с обявление, както и техни обединения.*

- 2.1. Всеки кандидат, който е закупил документация за участие в процедурата може да подаде заявление за участие в предварителния подбор в срока посочен в т.IV.3.4) от обявлението.
- 2.2. Заявлението за участие в предварителния подбор трябва да съдържа:
  - 2.2.1. **Списък на документите**, съдържащи се в заявлението, подписан от лице с представителни функции. Документът се представя в оригинал.
  - 2.2.2. **Документ за регистрация на участника или единен идентификационен код, съгласно чл. 23 от Закона за търговския регистър.** Документът се представя заверен с гриф “Вярно с оригинала”, свеж печат и подпис от лице с представителни функции.
  - 2.2.3. Когато не е представен ЕИК съгласно чл. 23 от Закона за търговския регистър, кандидатите - юридически лица или еднолични търговци, прилагат към своите заявления за участие и **удостоверения за актуално състояние**. Чуждестранните юридически лица прилагат еквивалентен документ на съдебен или административен орган от държавата, в която са установени. Документът следва да е с дата на издаване, предшестваща отварянето на заявлението, не по-късно от 3 месеца. Документът се представя в оригинал или заверено копие с гриф “Вярно с оригинала”, свеж печат и подпис от лице с представителни функции.
  - 2.2.4. **Декларация за отсъствие на обстоятелствата по чл. 47, ал. 1 т.2 и т.3 и ал.2, т.1 и т.3, ал.5 т.2 от ЗОП.** Декларацията се подписва задължително от лице с представителни функции. Когато Кандидатът/Подизпълнителят е юридическо лице е достатъчно подаване на декларацията от едно от лицата, които могат самостоятелно да го представляват. Документът се изготвя по приложения образец на Декларация към настоящата документация и се представя в оригинал. Кандидатите са длъжни в процеса на провеждане на процедурата да уведомяват Възложителя за всички настъпили промени в обстоятелствата в 7-дневен срок от настъпването им.
  - 2.2.5. **Декларации за отсъствие на обстоятелствата по чл. 47, ал. 1 т.1, ал.2 т.2, ал.5 т.1 от ЗОП.** Декларациите се подписват и се подават от лицата по чл.47 ал.4 от ЗОП. Документите се изготвят по приложения образец на декларация към настоящата документация и се представят в оригинал. Кандидатите са длъжни в процеса на провеждане на процедурата да уведомяват Възложителя за всички настъпили промени в обстоятелствата в 7-дневен срок от настъпването им.
  - 2.2.6. **Доказателства за икономическото и финансовото състояние по чл.50 от ЗОП,** посочени от възложителя в обявлението за обществена поръчка.
    - 2.2.6.1. За доказване на икономическото и финансовото състояние на кандидатите представят:



2.2.6.1.1. Информация за общия оборот и за оборота на стоките, които са обект на поръчката, за последните три години в зависимост от датата, на която кандидатът е учреден или е започнал дейността си.

2.2.6.1.2. Застраховка за професионална отговорност по чл. 171 от ЗУТ.

2.2.6.1.3. Документите се представят в заверени с гриф "Вярно с оригинала" и се подписват задължително от лице с представителни функции.

2.2.7. **Доказателства за техническите възможности и/или квалификация по чл.51 от ЗОП**, посочени от възложителя в обявлението за обществена поръчка.

2.2.7.1. За доказване на техническите възможности и/или квалификацията на кандидатите възложителят изисква следните документи:

2.2.7.1.1. Списък на основните договори за подобни доставки, през последните три години, включително стойностите, датите и получателите, придружен от **препоръки** за добро изпълнение. Документът се подписва задължително от лице с представителни функции и се представя в оригинал;

2.2.7.1.2. Списък на основните договори за подобни монтажни дейности, изпълнявани в среда с йонизиращи лъчения, през последните три години, включително стойностите, датите и получателите, придружен от **препоръки** за добро изпълнение. Документът се подписва задължително от лице с представителни функции и се представя в оригинал

2.2.7.1.3. Списък на технически лица, включително на тези, отговарящи за контрола на качеството с данни за професионалната им квалификация и трудов стаж. За длъжностните лица, които ще окачат товари към повдигателни съоръжения да се представят Протоколи от обучението със срок на валидност 1 година, съгласно Наредба за безопасната експлоатация и техническия надзор на повдигателни съоръжения, чл. 27. Документът се подписва задължително от лице с представителни функции и се представя в оригинал; Документът се представя заверен с гриф "Вярно с оригинала", свеж печат и подпис на лице с представителни функции;

2.2.7.1.4. Описание на техническото оборудване, с което разполага кандидата. Документът се подписва задължително от лице с представителни функции и се представя в оригинал;

2.2.7.1.5. Свидетелство за атестация на лабораторията, извършила индивидуалните градуировки на термопреобразувателите. Документът се представя заверен с гриф "Вярно с оригинала", свеж печат и подпис на лице с представителни функции;

2.2.7.1.6. Списък на заварчиците, придружен със свидетелства за правоспособност, свидетелства за правоспособност- I-ва степен, удостоверения на заварчика придобити по реда на Наредба № 7 от 2002г. Документът се представя заверен с гриф "Вярно с оригинала", свеж печат и подпис на лице с представителни функции;

2.2.7.1.7. Документ за правоспособност за работа със СВМП (строителни, взриво-монтажни пистолети), заверен от РПУ-МВР на длъжностните лица, които изпълняват съответните дейности съгласно Наредба №1 на МТСГ и МВР за получаване, съхраняване, пренасяне, безопасна работа и отчетност на СВМП. Документът се представя заверен с гриф "Вярно с оригинала", свеж печат и подпис на лице с представителни функции

2.2.7.1.8. Документ, удостоверяващ акредитацията на лабораторията за извършване на контрол на основен метал и заварени съединения и атестирана технология по заваряване; Документът се представя заверен с гриф "Вярно с оригинала", свеж печат и подпис на лице с представителни функции;

2.2.7.1.9. Сертификат, издаден от акредитирани институции или агенции за управление на качеството, удостоверяващи съответствието на системата за управление на качеството на участника с БДС EN ISO 9001, за дейностите, покриващи предмета на обществената поръчка. Документът се представя заверен с гриф "Вярно с оригинала", свеж печат и подпис на лице с представителни функции;

2.2.7.1.10. Удостоверение за вписане в Централния професионален регистър на строителя за изпълнение на строежи група 3, първа категория, съгласно Закон за камарата на строителите. Документът се представя заверен с гриф "Вярно с оригинала", свеж печат и подпис на лице с представителни функции;

2.2.8. **Декларация за използване или неизползване на подизпълнители при изпълнението на поръчката.** При участие на подизпълнители при изпълнението на поръчката, в декларацията се посочват подизпълнителите, процентът от общата стойност и конкретната част от предмета на обществената поръчка, която ще бъде изпълнена от всеки подизпълнител. Декларацията се подписва задължително от лице с представителни функции и се представя в оригинал.

2.2.9. **Декларация от подизпълнителя за съгласие да участва като такъв при изпълнението на обществената поръчка с обект: “Инсталиране на широкообхватен температурен контрол в долната част на корнуса на реактора на 5 и 6 ЕБ”.** Декларацията се подписва задължително от лице с представителни функции и се представя в оригинал.

2.2.9.1. Документите по т. 2.2.1 до 2.2.7 се представят за всеки от подизпълнителите, посочени в декларацията по т. 2.2.8. Изискванията за подизпълнителите се прилагат съобразно вида и дела на тяхното участие в изпълнението на поръчката.

2.2.9.2. Когато кандидат в процедурата е обединение, което не е юридическо лице, документите по т. 2.2.1 до 2.2.7 се представят от всяко физическо или юридическо лице, включено в обединението. Представя се и копие от учредителния документ на обединението, заверено с гриф “Вярно с оригинала”, подпис на лицата с представителни функции и свеж печат.

2.2.9.3. Когато кандидат в процедура е чуждестранно физическо или юридическо лице или техни обединения, заявлението се подава на български език, документът за регистрация се представя в официален превод, а документите - доказателства за икономическото и финансовото състояние по чл. 50 от ЗОП; доказателства за техническите възможности и/или квалификация; декларация за отсъствие на обстоятелствата по чл. 47, ал. 1, 2 и 5, които са на чужд език, се представят и в превод.

2.2.10. **Документ за гаранция за участие.** Кандидатът представя гаранция за участие в размера, указан в т. III.1.1) от обявлението в една от следните форми:

2.2.10.1. парична сума, внесена по следните банкови реквизити КТБ София ЦУ, офис гр. Козлодуй, IBAN: BG31 KOPB 9220 1000 2240 01, BIC: KOPBGSF, клон Враца с титуляр “АЕЦ Козлодуй” ЕАД или в брой в касата на “АЕЦ Козлодуй” ЕАД, за процедура на договаряне с обявление с обект: “Инсталиране на широкообхватен температурен контрол в долната част на корпуса на реактора на 5 и 6 ЕБ”. Документът се представя в оригинал или заверено копие с гриф “Вярно с оригинала”, свеж печат и подпис от лице с представителни функции.

2.2.10.2. банкова гаранция (неотменима) със срок на валидност 120 дни. Документът се изготвя по приложения образец на банкова гаранция към настоящата документация и се представя в оригинал.

2.2.11. **Декларация за запознаване с проектите.** Документът се съставя в свободен текст и се представя в оригинал.

2.2.12. Декларация за произход или надлежно оформен от производителя документ, даващ разрешение за продажба (дистрибуция) на стоките

2.2.13. **Декларация за подаване на оферта.** Документът се изготвя по приложения образец на декларация към настоящата документация и се представя в оригинал

2.2.14. **Информационен лист.** Документът се изготвя по приложения образец към настоящата документация и се представя в оригинал.

2.3. Изисквания за представяне на заявлението.

2.3.1. Желателно е заявлението да бъде поставено в папка и подредено по реда, посочен в т.2.2 от настоящите указания.

2.3.2. Когато кандидатът в процедура е чуждестранно физическо или юридическо лице, както и техни обединения, заявлението се подава на български език. Документът по т. 2.2.2 се представя в официален превод, а останалите документи, които са на чужд език, се представят и в превод. Ако кандидатът е обединение, документите се представят за всеки от участниците в него.

2.3.3. Заявлението се представя в запечатан непрозрачен плик от кандидата или от упълномощен от него представител лично или по пощата с препоръчано писмо с обратна разписка на адрес: гр. Козлодуй, “АЕЦ Козлодуй” ЕАД, Централно деловодство. Върху плика кандидатът посочва адрес за кореспонденция, телефон и по възможност факс и електронен адрес. На плика се записва “Заявление за участие в процедура на договаряне с обявление с

**обект: “Инсталиране на широкообхватен температурен контрол в долната част на корнуса на реактора на 5 и 6 ЕБ”.**

2.3.4. При приемане на заявлението върху плика се отбелязват поредният номер, датата и часът на получаването и посочените данни се записват във входящ регистър, за което на приносителя се издава документ.

2.3.5. Възложителят не приема заявления, съобщени по телефона или изпратени по факс или електронен път.

2.3.6. Когато в срока за подаване на заявления за участие при процедура на договаряне с обявление не постъпят заявления, възложителят може да го удължи най-много с 30 дни.

2.3.7. При предварителния подбор възложителят няма право да изисква и кандидатът няма право да представя оферта.

2.3.8. Възложителят изпраща писмени покани за участие в договарянето на всички определени при предварителния подбор кандидати.

### **3. Подготовка на офертата за участие в процедурата**

*„Участник” е физическо или юридическо лице или тяхно обединение, което е представило оферта.*

3.1. Оферта за участие в процедура на договаряне с обявление подава кандидат, който е получил писмена покана от Възложителя.

3.2. Участникът представя офертата си в срок, посочен в поканата за участие в договарянето.

3.3. Офертата се изготвя по образеца, приложен към документацията за участие в процедурата. Условието в образците от документацията за участие са задължителни за участниците и не могат да бъдат променени от тях.

3.4. Офертата се представя в писмен вид на хартиен носител.

3.5. Всички разходи по изготвяне и подаване на офертите са за сметка на участниците.

### **4. Съдържание на офертата и изисквания за оформянето ѝ**

4.1. Офертата на участника съдържа:

4.1.1. Предложение за изпълнение на поръчката, която трябва:

4.1.1.1. да бъде изготвено въз основа на изискванията на техническото задание и пълното описание на обекта на поръчката;

4.1.1.2. работна програма с видовете дейности, които ще се изпълняват, в съответствие с Техническото задание, като минимум да се укаже организацията на работа при изпълнение на СМР - да се укажат предвидените, като брой, работещи бригади, разпределение на използваната механизация, както и разпределение на дейностите по бригади;

4.1.1.3. количествена сметка на видовете работа с разходни норми, съгласно образеца към документацията за участие. Участниците посочват в количествената сметка необходимите човеко часове за единица мярка и указват източниците на разходните норми на труд (източници на разходни норми могат да бъдат: УСН, ТНС и ЕТНС). В случай че дадена разходна норма се взема с допълнително уточнение същото се посочва под формата на забележка по количествената сметка. При липса на стандартизирана норма участника посочва своя норма. Всички евентуални претенции за утежнени условия, които биха възникнали по време на изпълнение на работите да се включват в офертата (коефициент за условия на труд и др.), тъй като няма да се разглеждат допълнително;

4.1.1.4. срок и календарен график за изпълнение на поръчката;

4.1.1.5. техническа спецификация, изготвена съгласно образеца на оферта;

4.1.1.6. гаранционен срок на оборудването, предмет на доставка и общо за изпълнението на задачата и условия по гаранционно обслужване

4.1.1.7. да съдържа документите, указани в т.1 от образеца на оферта.

4.1.2. Предлаганата цена трябва

4.1.2.1. да бъде изготвена съгласно Приложение № 2 от образеца на оферта;

4.1.2.2. Ценовата таблица за доставка на оборудване и количествено-стойностната сметка за монтирането и инсталирането трябва да са изготвени в съответствие с образците. При описа на оборудването и дейностите се описват така както са описани в техническото задание;

4.1.2.3. Участниците трябва да посочат в предложението си единична и обща цена за всяка позиция от количествено-стойностната сметка и обща цена (без ДДС) с приложени анализни цени на цените за всяка позиция. Позиции, за които няма попълнени стойности или цени при тяхното изпълнение няма да бъдат заплащани от Възложителя и ще бъде считано, че са покрити от другите стойности и цени, посочени в количествено-стойностната сметка.

4.1.3. Посочените в офертата цени подлежат на договаряне, но се фиксират със сключването на договор и остават в сила през време на изпълнението на договора.

4.1.4. Допуснати в офертата технически грешки и пропуски в определянето на цената са единствено за сметка на участниците.

4.1.5. При несъответствие между единична и обща цена, ще се взема предвид единичната. При несъответствие между цифровата и изписаната словом цена, ще се взема предвид изписаната словом.

4.1.6. Участникът задължително предлага начин на плащане в съответствие с проекта на договор, приложен към настоящата документация.

4.1.7. Участникът попълва и парафира проекта на договор, приложен в документацията за участие в процедурата. В случай че има несъгласие с клаузите му, той прилага и Предложение за изменение и/или допълнение на клаузите на проекта на договор.

4.2. Офертата и всички документи, които са част от нея, следва да бъдат представени в оригинал или да са заверени, когато са ксерокопия, с гриф "вярно с оригинала", подпис на лицето, представляващо участника и свеж печат.

4.3. Документите и данните в офертата се подписват само от лица с представителни функции, упълномощени за това лица, за което се изисква представяне на нотариално заверено пълномощно за изпълнение на такива функции.

4.4. Всички документи, свързани с офертата следва да са на български език или да са придружени с превод на български език.

4.5. В офертата и приложените документи не се допускат никакви вписвания между редовете, изтривания или корекции, освен ако са заверени с подписа на лицето представляващо кандидата и свеж печат.

4.6. Желателно е техническата оферта и предлаганата цена да бъдат поставени в папки.

## **5. Окомплектоване и подаване на офертата**

5.1. Офертата се представя в запечатан непрозрачен плик от участника или от упълномощен от него представител лично или по пощата с препоръчано писмо с обратна разписка (респ. чрез куриерска служба). Върху плика се посочва наименование на участника, адрес за кореспонденция, телефон и по възможност факс и електронен адрес. На плика се записва "Оферта за участие в процедура на договаряне с обявление с обект: **"Инсталиране на широкообхватен температурен контрол в долната част на корпуса на реактора на 5 и 6 ЕБ"**.

5.2. Предлаганата цена и проекта на договор се представят в отделен запечатан непрозрачен плик с надпис "Предлагана цена", поставен в плика с офертата.

5.3. Офертата се изпраща на адрес: гр. Козлодуй, "АЕЦ Козлодуй" ЕАД, Централно деловодство;

5.4. Участникът е длъжен да обезпечи получаването на офертата на указаното място и срок. Разходите за подаване на офертата са за негова сметка. Рискът от забава или загубване на офертата е за участника.

5.5. Възложителят не се ангажира да съдейства за пристигането на офертата на адреса и в срока, определен от него.

5.6. При приемане на офертата върху плика се отбелязват поредният номер, датата и часът на получаването и посочените данни се записват във входящ регистър, за което на приносителя се издава документ.

5.7. Възложителят не приема за участие в процедурата и връща незабавно на участниците оферти, които са представени след изтичане на крайния срок или в незапечатан, или плик с нарушена цялост.

**6. За всички неуредени въпроси се прилагат разпоредбите на Закона за обществените поръчки и Правилника за прилагането му.**



# “АЕЦ КОЗЛОДУЙ” ЕАД, гр.Козлодуй

УТВЪРДИЛ,  
ЗАМ. ИЗПЪЛНИТЕЛЕН ДИРЕКТОР  
АЛЕКСАНДЪР НИКОЛОВ

СЪГЛАСУВАЛ,  
ДИРЕКТОР „И и Ф”  
СИЙКА ПЕНКОВА

## МЕТОДИКА

за определяне на комплексната оценка на офертите,  
подадени за участие в процедура на договаряне с обявление  
с обект: **“Инсталиране на широкообхватен температурен контрол в долната част на  
корпуса на реактора на 5 и 6 ЕБ”**

### 1. Общи условия

1.1. За разглеждане на постъпилите заявления и оценка на оферти Възложителят назначава със заповед комисия, по реда на гл. III, раздел V от ЗОП, за провеждане на процедурата за възлагане на обществена поръчка, като определя нейния състав и резервни членове.

1.2. Комисията се назначава след изтичане на срока за приемане на заявленията.

1.3. Срокът за приключване на работата на комисията по т.1, се определя от Възложителя в заповедта.

1.4. Членовете на комисията и консултантите към нея са длъжни да пазят в тайна обстоятелствата, които са узнали във връзка със своята работа в комисията.

1.5. Назначената по т.1 комисия от Възложителя започва работа след получаване на списъка с кандидатите и представените заявления.

1.6. Членовете на комисията и консултантите подписват и представят на Възложителя декларация, съгласно чл.35, ал. 3 от ЗОП.

### 2. Разглеждане на заявленията и подбор на кандидатите

2.1. Комисията отваря пликовете със заявленията на кандидатите в деня, мястото и часа определени в обявлението, по реда на постъпването им. Кандидатите или техни упълномощени представители, както и представители на средствата за масова информация и на юридически лица с нестопанска цел имат право да присъстват при отваряне на заявленията.

2.2. Комисията проверява наличието и съответствието на документите от заявленията с изискванията на т. 2.2. от Указанията в настоящата документация и чл.77 ал.3 – 5 от ЗОП.

2.3. Комисията уведомява кандидатите, като им изпраща протокола с констатациите относно наличието и редовността на представените документи в Плика със заявлениято.

2.4. В протокола по т. 2.3. комисията описва изчерпателно липсващите документи или констатираните нередовности, посочва точно вида на документа или документите, които

следва да се представят допълнително, и определя срок за представянето им. Срокът е еднакъв за всички участници и не може да бъде по-дълъг от 5 дни, считано от датата на получаване на протокола.

2.5. Участникът няма право да представя други документи освен посочените в протокола по т. 2.3.

2.6. Комисията може по всяко време да проверява заявените от участниците данни, да изисква от тях разяснения, както и допълнителни доказателства за данни, представени в пликовете със заявленията.

2.7. След изтичането на срока по т.2.4. комисията проверява съответствието на всички представени документи, включително допълнително представените, с изискванията за подбор, поставени от Възложителя. Комисията разглежда постъпилите заявления и извършва подбор на кандидатите въз основа на представените съгласно обявлението документи за тяхното икономическо и финансово състояние, техническата им възможност и/или квалификация за изпълнение на обществената поръчка.

2.8. Комисията съставя протокол за резултатите от подбора, след което Възложителя обявява с решение кандидатите, които ще бъдат поканени за участие в договарянето.

2.9. Възложителя изпраща едновременно на всички определени кандидати писмenni покани за представяне на първоначални оферти и участие в договарянето.

### **3. Разглеждане на офертите и водене на преговори с кандидатите**

3.1. Комисията започва работа след получаване на списъка с участниците и представените оферти.

3.2. Комисията отваря пликовете с офертите на участниците в деня, мястото и часа определени в поканата за участие в процедурата, по реда на постъпването им. Участниците или упълномощени от тях лица могат да присъстват при отварянето.

3.3. Комисията уведомява допуснатите до участие в процедурата участници за мястото, деня и часа на отваряне на ценовите оферти. Участниците или упълномощени от тях лица могат да присъстват при отварянето и обявяването на предложените цени.

3.4. Комисията проверява:

3.4.1. наличието на всички изисквани от Възложителя документи;

3.4.2. съответствието на техническите оферти с предварително обявените в техническото задание условия от Възложителя.

3.5. Комисията може по всяко време да проверява заявените от участниците данни, както и да изисква писмено представяне в определен срок на допълнителни доказателства за обстоятелствата, посочени в офертата.

3.6. Комисията отстранява от участие в процедурата участник, който е представил оферта, която е непълна или не отговаря на предварително обявените условия на Възложителя или е представил оферта, която не отговаря на изискванията на чл. 57 , ал.2 от ЗОП.

3.7. Комисията провежда договарянето с поканените участници за определяне на клаузите на договора съгласно обявените изисквания по ред, определен чрез жребий.

3.8. Направените предложения и постигнатите договорености с всеки участник се отразяват в отделен протокол, който се подписва от членовете на комисията и от участника.

### **4. Показатели за оценка на офертата и относителната им тежест в комплексната оценка.**

4.1. Показатели за оценка на техническата оферта

- Последователност и хронология на Работната програма К<sub>T</sub> = 0,05
- Основни характеристики на предлаганото оборудване, съгласно изискванията посочени в Техническото задание К<sub>T</sub> = 0,30
- Гаранционен срок и гаранционни условия К<sub>T</sub> = 0,15

4.2. Показатели за оценка на предлаганата цена

- Цена К<sub>T</sub> = 0,50

## 5. Принципи и методи за оценяване на офертите

5.1. При оценка на постъпилите оферти първо се оценява техническата част на офертата, след това финансовата и накрая двете оценки се обединяват в една комплексна оценка.

5.2. Оценката се извършва на базата на определени **показатели**. Определени в раздел 4 на тази методика. Показателите могат да имат минимална стойност 1 и максимална 100.

5.3. Показателите за оценка могат да бъдат:

5.3.1. Степенни - със стойност **от 1 до 100 точки** – използват се степенна оценка на офертите (Отлично – 90 до 100 т.; Много добро – 80 до 89 т.; Добро – 60 до 79 т.; Удовлетворително – 1 до 59 т.).

5.3.2. При оценката на офертата комисията ще използва предоставената от Участника информация в техническата и финансова оферта.

## 6. Техническа оценка (Тп)

6.1. До техническа оценка се допускат участниците, които са представили оферти, отговарящи на предварително обявените условия (изисквания на ЗОП и документация за участие в процедурата).

6.2. Оценката на техническите оферти се извършва от членовете на комисията, в съответствие с приетите показатели за оценка и тяхната тежест, и се отразява в таблицата-лист за индивидуална оценка.

6.3. Техническа оценка **не правят** членовете на комисията, които не участват в нея като технически специалисти. В своите таблици те попълват усреднената техническа оценка, изчислена като средно-аритметично от оценките на останалите членове /технически специалисти/ на комисията.

6.4. Оценката се записва в съответната графа на таблицата-лист за индивидуална оценка, умножава се по коефициента за тежест за съответния показател /Кт/ и полученият резултат се записва в съответната графа.

6.5. Оценка на техническата оферта се формира, както следва:

- Последователност и хронология на Работната програма

Оценяват се съгласно изискванията посочени в Техническото задание /ТЗ/, като по висока оценка се присъжда на участник предложил Работна програма, удовлетворяваща едновременно условията на ТЗ. Извършва се преглед на техническите данни и информация, представени от участника, съпоставка с ТЗ и изискванията в документацията за участие в процедурата.

- Основни характеристики на предлаганото оборудване, съгласно изискванията посочени в Техническото задание

Оценяват се съгласно изискванията посочени в Техническото задание /ТЗ/, като по висока оценка се присъжда на участник предложил оборудване удовлетворяващо едновременно условията на ТЗ. Извършва се преглед на техническите данни и информация, представени от участника, съпоставка с ТЗ и изискванията в документацията за участие в процедурата.

- Гаранционен срок и гаранционни условия

Оценяват се съгласно изискванията посочени в Техническото задание /ТЗ/, като по висока оценка се присъжда на участник предложил по-голям гаранционен срок и по-добри гаранционни условия. Извършва се преглед на техническите данни и информация, представени от участника, съпоставка с ТЗ и изискванията в документацията за участие в процедурата.

## 7. Финансова оценка (Фп)

7.1. Към оценка на предлаганата цена се преминава след приключване на техническата оценка.

7.2. Финансовите оферти се проверяват, за да се установи, че са подготвени и представени в съответствие с изискванията на документацията за участие в процедурата.

7.3. Констатираните аритметични грешки се отстраняват при спазване на следните правила:

7.3.1. При различия между сумите, изразени с цифри и думи, за вярно се приема словесното изражение на сумата.

7.3.2. Когато общата цена не съответства на произведението от единичната цена и количеството, за вярно се приема единичната цена и общата съответно се коригира.

7.4. Показателят “предлагана цена” се изчислява по формулата:

$$P_n = P_{\min}/P_i * 100, \text{ където}$$

$P_n$  е оценката на  $n$ -тата предлагана цена,

$P_{\min}$  е най-ниската предлагана цена,

$P_i$  е  $i$ -тата предлагана цена.

7.5. Оценката се записва в съответната графа на таблицата-лист за индивидуална оценка, умножава се по коефициента за тежест за съответния показател  $/K_t/$  и полученият резултат се записва в съответната графа.

## 8. Комплексна оценка ( $K_{\Sigma}$ )

8.1. Обединяване на оценките на техническите и финансовите оферти.

След определяне на оценките по показателите, те се умножават по съответните им коефициенти на тежест и се сумират, както следва:

$$K_{\Sigma} = \text{Показател}_1 \cdot K_{T1} + \text{Показател}_2 \cdot K_{T2} + \dots + \text{Показател}_n \cdot K_{Tn}$$

$K_{\Sigma}$  е комплексна оценка на  $n$ -тата оферта, където  $K_{\Sigma} \leq 100$

Показател<sub>1..n</sub> е оценката по съответния показател за оценка,

$K_{T1..Tn}$  е коефициента за тежест за съответния показател.

$$K_{T1} + K_{T2} + \dots + K_{Tn} = 1$$

8.2. Всеки член на комисията нанася комплексната оценка  $K_{\Sigma}$ , изчислена от него, в съответната графа на таблицата-лист за индивидуална оценка.

8.3. Председателят на комисията, на основание попълнените таблици-лист за индивидуална оценка на всеки член на комисията, попълва таблица-лист за окончателна оценка. В нея нанася изчислените от членовете на комисията индивидуални оценки  $K_{\Sigma}$  и изчислява общата средноаритметичната оценка  $E_n$  (=на сумата от общите оценки  $K_{\Sigma}$  на всеки от членовете на комисията, за всеки от участниците, разделена на броя на членовете на комисията/.

## 9. Крайно класиране на участниците

9.1. Крайното класиране на участниците се извършва по величината на средноаритметичната оценка  $E_n$ , събрана от всеки от допуснатите до класиране участници.

9.2. На първо място се класира участникът с най-висока оценка (най-голям брой точки =  $E_n$ ).

9.3. В случай, че комплексните оценки на две или повече оферти са равни, за икономически най-изгодна се приема тази оферта, в която се предлага най-ниска цена. При условие че и цените са еднакви се сравняват оценките по показателя с най-висока относителна тежест и се избира офертата с по-благоприятна стойност по този показател. При невъзможност да се определи и по този ред, комисията провежда публично жребий за определяне на изпълнител между класираните на първо място оферти.

9.4. След провеждане на договарянето с всички поканени участници и оценка на окончателните оферти комисията изготвя доклад до Възложителя, в който му предлага класиране на участниците. Неразделна част от доклада са таблиците-листи за индивидуална и окончателна оценка.



ДО  
“АЕЦ КОЗЛОДУЙ”ЕАД  
ГР. КОЗЛОДУЙ

## ОФЕРТА

за участие в процедура на договаряне с обявление с обект:

**“Инсталиране на широкообхватен температурен контрол в долната част на корнуса на реактора на 5 и 6 ЕБ”**

**УВАЖАЕМИ ГОСПОДА,**

След запознаване с всички документи и образци от документацията за участие в процедурата, предлагаме да изпълним настоящата обществена поръчка в съответствие с изискванията на документацията за сумата посочена в Предлаганата цена, което е неразделна част от офертата.

Задължаваме се, в случай, че нашата оферта бъде приета да изпълним качествено дейностите подробно описани в Работната програма в срок от ..... календарни дни/ месеца, считано от датата на уведомяване на **ИЗПЪЛНИТЕЛЯ** за утвърден протокол за проверка на документите от Дирекция “Б и К”.

Ако бъдем избрани за Изпълнител на обществената поръчка ние сме съгласни да представим парична/банкова (*ненужното се зачертава*) гаранция за изпълнение на задълженията по договора в размер на 3 % от стойността на договора.

Ние сме съгласни валидността на нашата оферта да бъде 90 календарни дни от крайния срок за получаване на офертите и ще остане обвързващо за нас, като може да бъде прието по всяко време преди изтичане на този срок.

До подготовянето на официален договор, тази оферта заедно с писменото приемане от Ваша страна и известие за сключване на договор ще формират обвързващо споразумение между двете страни.

Нашата оферта включва:

### **I. Предложение за изпълнение на поръчката**

I.1. **Работна програма** за изпълнение на дейностите, в съответствие с Техническото задание-следва да са описани организацията на работата за изпълнение на поръчката, методите на изпълнение и тяхната пригодност;

I.2. **Срок и календарен график** за изпълнение на поръчката;

I.3. **Спецификация за доставка на оборудването**, което ще е необходимо за изпълнение на предвидените в работната програма дейности, включваща

- Технически параметри;
- Произход на стоката;

I.4. **Обучение на персонала**- предложение за продължителност и обем на обучението в зависимост от условията на “АЕЦ Козлодуй” ЕАД;

I.5. **Гаранционен срок** на доставяното оборудване, предмет на доставка и общо за изпълнението на задачата и условия по гаранционно обслужване;

I.6. **Друга информация**, ако участниците смятат за необходимо да представят.

## **II. Предлагана цена**

- II.1. Ценови таблици /по образец/;
- II.1.1. Ценова таблица № 1 за формиране на оборудването;
- II.1.2. Ценова таблица № 2 количествено-стойностна сметка за формиране цената на монтажа и инсталирането;
- II.1.3. Ценова таблица № 3 за формиране цената на обучението на персонала;
- II.1.4. Ценова таблица № 4 за основни показатели на ценообразуване;
- II.1.5. Предлагана цена за изпълнение обекта на поръчката;
- II.2. Анализни цени за всяка позиция от количествено-стойностната сметка;
- II.3. Разделителна ведомост за обема, вида работа и стойността, която основния изпълнител и подизпълнителя/ите ще си разделят (в случай, че има подизпълнители);
- II.4. Попълнен и парафиран проект на договор;
- II.5. Предложение за изменение и/или допълнение на клаузите на проекта на договор;

### **ПОДПИС и ПЕЧАТ:**

\_\_\_\_\_ (име и фамилия)

\_\_\_\_\_ (дата)

\_\_\_\_\_ (длъжност на управляващия/представяващия участника)

\_\_\_\_\_ (наименование на участника)

**СПЕЦИФИКАЦИЯ**

за участие в процедура на договаряне с обявление с обект:

**“Инсталиране на широкообхватен температурен контрол в долната част на корпуса на реактора на 5 и 6 ЕБ”**

№	Наименование, тип, марка и описание на вида и характеристиките	Едини. мярка	К-во /бр./	Производител	Гаранционен срок	Забележка
<i>1</i>	<i>2</i>	<i>3</i>	<i>4</i>	<i>5</i>	<i>6</i>	<i>7</i>
1						
2						
...						
n						

**ПОДПИС и ПЕЧАТ:**

\_\_\_\_\_ (име и Фамилия)

\_\_\_\_\_ (дата)

\_\_\_\_\_ (длъжност на управляващия/представяващия участника)

\_\_\_\_\_ (наименование на участника)

**ПРЕДЛАГАНА ЦЕНА**

за участие в процедура на договаряне с обявление с обект:

**“Инсталиране на широкообхватен температурен контрол в долната част на корпуса на реактора на 5 и 6 ЕБ”****П.1.1. Ценова таблица № 1 за формиране на цената на оборудването;**

№	Описание	К-во/бр.	Ед. Цена в лева	Обща цена в лева
1.				
2.				
3.				
Обща цена за доставка (лев. без ДДС) /цифром и словом/				

**П.1.2. Ценова таблица № 2 количествено-стойностна сметка за формиране цената на монтажа и инсталирането;**

№	Дейности	Ед. мярка	К-во	Ед. Цена в лева	Обща цена
1	3	4	5	6	7
1.					
2.					
3.					
n					
Обща цена (лев. без ДДС) /цифром и словом/					

**П.1.4. Цената за обучение на персонала е в размер на ..... лв. без ДДС /цифром и словом/.**

**П.1.5. Основни показатели на ценообразуване**

Наименование	Стойност
1	2
Часова ставка диференцирана по видове работа – лева	
Вид работа ..... Ч.С.=..... <sup>1</sup> бр x ..... <sup>2</sup> /168	.....лв.
Вид работа ..... Ч.С.=..... бр x ...../168	.....лв.
Допълнителни разходи върху труда – в % от стойността на труда	.....% от ФРЗ

Допълнителни разходи върху механизацията по видове механизация в % от стойността на механизацията:	
Вид механизация ..... допълнителни разходи в %	.....%
Вид механизация ..... допълнителни разходи в %	.....%
Цени на машиносмените по видове механизация:	
Вид механизация ..... единична цена на машиносмяна	.....лв.
Вид механизация ..... единична цена на машиносмяна	.....лв.
Доставно складови разходи – в % от стойността на материалите	.....%
Печалба - % върху стойността на СМР <sup>3</sup>	.....%
Разходни норми на труд, материали и механизация съгласно .....	

**II.1.6. Предлагана цена за изпълнение обекта на поръчката .....**  
..... лв. без ДДС /цифром и словом/.

**ПОДПИС и ПЕЧАТ:**

\_\_\_\_\_ (име и Фамилия)

\_\_\_\_\_ (дата)

\_\_\_\_\_ (длъжност на управляващия/представяващия участника)

\_\_\_\_\_ (наименование на участника)

<sup>3</sup> Попълва се брой минимални работни заплати

<sup>3</sup> Попълва се размера на минималната работна заплата за страната

<sup>3</sup> Други показатели характеризиращи ценообразуването, ако има се дописват

# ДОГОВОР

№.....

Днес, ..... год., в гр. Козлодуй между:

“АЕЦ Козлодуй” ЕАД”, гр. Козлодуй, вписано в търговския регистър към Агенция по вписванията с ЕИК 106513772, представлявано от Костадин Върбанов Димитров – Изпълнителен Директор, наричано по-нататък в Договора **ВЪЗЛОЖИТЕЛ**, от една страна, и “.....”, гр. ...., вписано в търговския регистър към Агенция по вписванията с ЕИК ....., представлявано от ..... – Управител, наричано по-нататък в Договора **ИЗПЪЛНИТЕЛ**, от друга страна и на основание чл. 41 и следващите /част втора, глава трета, раздел шести/ от Закона за обществените поръчки и във връзка с Решение № ...../..... г. на ..... за класиране на офертата и определяне на изпълнител на обществената поръчка с обект: “**Инсталиране на широкообхватен температурен контрол в долната част на корнуса на реактора на 5 и 6 ЕБ**” се сключи настоящият Договор за следното:

## 1. ПРЕДМЕТ НА ДОГОВОРА

1.1 **ВЪЗЛОЖИТЕЛЯТ** възлага и заплаща, а **ИЗПЪЛНИТЕЛЯТ** приема да изпълни инсталиране на широкообхватен температурен контрол в долната част на корпуса на реактора на 5 и 6 ЕБ, съгласно Приложение № 2 Техническо задание № 2011.30.РО.УА.ТЗ.755/1, Приложение № 3 – Срок и календарен график, Приложение № 4 – Предлагана цена, неразделна част от настоящия договор.

1.2 Дейността по т.1.1 включва следните етапи:

- 1.2.1. Доставка на оборудване;
- 1.2.2. Монтаж и инсталиране;
- 1.2.3. Обучение на персонала.

## 2. ЦЕНА И НАЧИН НА ПЛАЩАНЕ

2.1. Цената на настоящия договор е в размер на .....лв. /..... словом..... / без ДДС при условие на доставка DDP АЕЦ Козлодуй, съгласно INCOTERMS 2000.

2.1.1. Цената на оборудването е в размер на ..... лв./словом.....лв./ без ДДС при условие на доставка DDP АЕЦ Козлодуй, съгласно INCOTERMS 2000.

2.1.2. Цената за монтаж и инсталиране е в размер на ..... лв. /словом..... лева/ без ДДС.

2.1.3. Цената за обучение на персонала е в размер на ...../словом .....лв./ без ДДС.

2.2. Посочените в Приложение № 4 Предлагана цена единични цени са твърди и не подлежат на промяна, фиксират се със сключването на договора и остават в сила през време на изпълнението на договора

2.3. Посочените общи цени в Приложение № 4 Предлагана цена се доказват по време на изпълнение на договора на база отчетни документи, които са двустранно подписани.

2.4. Цената по т.2.1. е пределна и валидна до пълното изпълнение на договора и не подлежи на промяна.

2.5. Необходимостта от замяна на едни работи с други се установява с констативни протоколи. Ценообразуването на новите видове работи е съгласно Показателите за ценообразуване в Приложение № 4 – Предлагана цена или на базата на показатели за

изпълнение на сходни работи, съгласно КСС, в случай че са указани в нея. Разходните норми за труд, материали и механизация са съгласно Показателите за ценообразуване в Приложение № 4 – Предлагаема цена. Доказват се по време на изпълнение на договора на база отчетни документи, които са двустранно подписани

2.6. **ВЪЗЛОЖИТЕЛЯТ** заплаща цената по т. 2.1. по следния начин:

Плащане, в рамките на 15 /петнадесет/ работни дни след приемане на доставката на оборудването, срещу представени оригинална фактура, приемно-предавателен протокол и протокол за извършен входящ контрол без забележки

Плащане, в рамките на 15 /петнадесет/ работни дни след представяне на Протокол за установяване завършването на натурални видове монтажни работи и инсталиране и представена оригинална фактура за стойността им.

Плащане, в рамките на 15 /петнадесет/ работни дни след представяне на двустранно подписан протокол за проведено обучение на персонала и представена оригинална фактура.

2.7. Плащанията по настоящия договор ще бъдат извършвани чрез банков превод в полза на **ИЗПЪЛНИТЕЛЯ** по следните банкови реквизити:

Банка:.....;

IBAN:.....;

BIC: .....

### 3. СРОКОВЕ

3.1. Срокът за изпълнение на дейностите е ..... месеца/ календарни дни, считано от датата на уведомяване на **ИЗПЪЛНИТЕЛЯ** за утвърден протокол за проверка на документите от Дирекция “Б и К”.

3.2. Срок за доставка на оборудването ..... календарни дни/месеци, считано от датата на уведомяване на **ИЗПЪЛНИТЕЛЯ** за утвърден протокол за проверка на документите от Дирекция “Б и К”.

3.3. Срок за монтаж и инсталиране ..... календарни дни/ месеци, считано от даване фронт за работа за всеки енергоблок.

3.4. Срок за обучение на ..... специалисти ..... календарни дни/ месеци, считано от .....

3.5. Окончателен график за изпълнение на дейностите се съставя от **ИЗПЪЛНИТЕЛЯ**, след сключване на договора на база Приложение № 3- Срок и календарен график. **ИЗПЪЛНИТЕЛЯТ** е длъжен да съгласува графика с **ВЪЗЛОЖИТЕЛЯ** и да се съобрази с дадените от **ВЪЗЛОЖИТЕЛЯ** условия при изготвянето му.

3.6. Забавянето на отделни СМР, което няма да доведе до забавяне на предаването на съответния етап, не е основание за носене на отговорност от **ИЗПЪЛНИТЕЛЯ**. Забавата за предаване на отделен етап не удължава срока за цялостното предаване на обекта.

3.7. **ИЗПЪЛНИТЕЛЯТ** има право на предсрочно изпълнение на договора, при което стойността му остава непроменена.

### 4. ПРАВА И ЗАДЪЛЖЕНИЯ НА ВЪЗЛОЖИТЕЛЯ

4.1. **ВЪЗЛОЖИТЕЛЯТ** е длъжен:

4.1.1. В 5 дневен срок след подписване на договора да предаде на **ИЗПЪЛНИТЕЛЯ** необходимата техническа документация за изпълнение на работите.

4.1.2. Да осигури фронт за работа съобразно съответните условия за непрекъснат или спрян производствен процес, като обезопаси съоръженията съгласно действащите правилници в "АЕЦ Козлодуй"ЕАД.

4.1.3. Да заплати на **ИЗПЪЛНИТЕЛЯ** уговореното възнаграждение за приетата работа съобразно реда и условията на този договор;

4.2. **ВЪЗЛОЖИТЕЛЯТ** има право:

4.2.1. Да замени едни обеми работа с други с констативни протоколи.

4.2.2. Да контролира изпълнението на дейностите на всеки един етап от изпълнението им.

4.2.3. При констатиране на видими дефекти или несъответствия на стоката с декларациите за съответствие, при извършване на входящ контрол, или при липса на такива, **ВЪЗЛОЖИТЕЛЯТ** може да не приема стоката или ремонта на съоръжението/оборудването в който е вложена стоката, за която са констатирани несъответствия.

4.2.4. Предсрочно да развали договора, ако стане ясно, че **ИЗПЪЛНИТЕЛЯТ** ще просрочи срока за изпълнение или няма да извърши строително-монтажните работи по уговорения начин или с нужното качество.

4.2.5. Да задържи гаранцията за изпълнение на договора до изтичане на гаранционните срокове по настоящия договор, в случай, че **ИЗПЪЛНИТЕЛЯТ** не представи застрахователна полица по т. 5.1.5., съгласно чл. 173, ал.1 от ЗУТ.

## **5. ПРАВА И ЗАДЪЛЖЕНИЯ НА ИЗПЪЛНИТЕЛЯ**

5.1. **ИЗПЪЛНИТЕЛЯТ** се задължава:

5.1.1. Да изпълни качествено възложената му дейност в съответствие с нормите, стандартите и техническите условия, действащи в атомни централи към момента на сключване на настоящия договор и "Правилник за извършване на ремонтните дейности в "АЕЦ Козлодуй" ЕАД" идент. №00.0У.РД.АД.003 и БДС и другите действащи в Република България нормативни документи и в сроковете, посочени в Приложение № 3 – Срок и календарен график.

5.1.2. Да се осъществи монтаж и инсталиране в съответствие с изискванията в т.3.2., т.5.2. и т.5.3. от Техническото задание и изискванията на Работните проекти.

5.1.3. **ИЗПЪЛНИТЕЛЯТ** изготвя План за контрол на качеството за изпълнение на монтажните дейности (ПКК). ПКК служи за определяне на точките за контрол и подлежи на съгласуване с "АЕЦ Козлодуй" ЕАД.

5.1.4. Да уведомява **ВЪЗЛОЖИТЕЛЯ** за реда на изпълнение на отделните видове работи, като предоставя възможност за контролирането им.

5.1.5. Да сключи допълнителна застраховка, покриваща материалните вреди, причинени на **ВЪЗЛОЖИТЕЛЯ**, настъпили през гаранционния срок. Застрахователната полица трябва да бъде представена в петдневен срок след подписване на протокола за приемане на работите, със срок на валидност до изтичане на гаранционния срок. Застрахователната сума следва да е равна по размер на гаранцията за изпълнение на договора. Представянето на застрахователна полица е основание за освобождаване на гаранцията за изпълнение.

5.1.6. Да уведомява **ВЪЗЛОЖИТЕЛЯ** за реда на изпълнение на отделните видове работи, като предоставя възможност за контролирането им.

5.1.7. Да опазва от повреди и замърсявания останалите съоръжения на обекта.

5.1.8. Осигуряването на материали, детайли, конструкции, както и всичко друго, необходими за изпълнение на работите е задължение на **ИЗПЪЛНИТЕЛЯ**.

5.1.9. Да доставя материалите и оборудването чиято доставка е негово задължение при условие на доставка DDP "АЕЦ Козлодуй" ЕАД, съгласно "INCOTERMS' 2010"

5.1.10. Да извършва входящ контрол на доставките, задължение на **ИЗПЪЛНИТЕЛЯ** в присъствието на упълномощено от **ВЪЗЛОЖИТЕЛЯ** лице, при който се проверяват отсъствието на явни недостатъци, комплектността на стоката и наличието на всички необходими документи.

5.1.11. Да участва в оперативни съвещания, организирани от **ВЪЗЛОЖИТЕЛЯ** във връзка с изпълнението на предмета на договора.

5.1.12. При завършване на всеки етап от възложената задача да уведомява **ВЪЗЛОЖИТЕЛЯ** да прегледа и приеме съответния етап.

5.1.13. Да изготвя съгласно изискванията на **ВЪЗЛОЖИТЕЛЯ** и му предостави необходимата отчетна документация за работите в срок до 1 месец от окончателното изпълнение на всички дейности по договора

5.1.14. Да предава съоръженията и работните площадки почистени и в добър вид, съгласно изискванията на ПБЗР-ЕУ, ПБР-НУ и НТБЕЦМ.

5.2. **ИЗПЪЛНИТЕЛЯТ** има право

5.2.1. На предсрочно изпълнение на предмета на договора, при което стойността му ще остане непроменена.



5.2.2. Да откаже изпълнението на указания на **ВЪЗЛОЖИТЕЛЯ** в случай, че последните са в нарушение на цитираните в този договор нормативи, строителните такива или води до съществено отклонение от поръчката, при условие, че **ИЗПЪЛНИТЕЛЯ** предварително писмено е уведомил **ВЪЗЛОЖИТЕЛЯ** за това.

## 6. ПРИЕМАНЕ

6.1. При завършване на всеки етап от възложената задача **ИЗПЪЛНИТЕЛЯТ** уведомява **ВЪЗЛОЖИТЕЛЯ** да прегледа и приеме съответния етап.

6.2. При предаване и приемане на оборудването страните подписват приемно - предавателен протокол, който ги обвързва относно факта на предаването и отсъствието на явни недостатъци.

6.3. Собствеността и рискът от погиването и повреждането на стоката преминават върху **ВЪЗЛОЖИТЕЛЯ** в момента на подписването на приемно - предавателния протокол.

6.4. **ИЗПЪЛНИТЕЛЯТ** транспортира стоката до склад "АЕЦ Козлодуй" ЕАД на свои разноси и риск.

6.5. Известие за готовност за експедиране трябва да бъде изпратено на факс 0973/7-20-47 до "АЕЦ Козлодуй" ЕАД, най-малко 3 (три) работни дни преди датата на експедиция на стоката.

6.6. Съпроводителната документация на експедираната стока трябва да съдържа :  
Техническа документация, удостоверяваща квалификационния статус на доставеното оборудване-отчети, тестове или протоколи за изпитания, сертификати за вложените материали

Декларация за съответствие

Протокол от индивидуалните градуировки на термопреобразувателите

Инструкции, свързани със съхранение, монтаж, експлоатация, техническо обслужване и ремонт на доставеното оборудване

Технологии за ремонт на доставяното оборудване

Графици за тестване на доставеното оборудване

6.7. За дата на доставка се счита датата на подписване на приемно-предавателния протокол, а за дата на приемане на доставката от **ВЪЗЛОЖИТЕЛЯ** се счита датата на подписан протокол за входящ контрол.

6.8. Приемането на извършената работа се извършва по реда на т.5.4. от Техническото задание № 2011.30.РО.УА.ТЗ.755/1 и Протоколи от проведени тестове на инсталираното оборудване.

## 7. КАЧЕСТВО, ГАРАНЦИИ И РЕКЛАМАЦИИ

7.1. Оборудването трябва да бъде доставено с качество, отговарящо на стандартите, техническите условия на страната-производител и условията на настоящия договор, съответно т.2.2 и т.3.1. от Приложение № 2 Техническо задание от и потвърдено с декларация за съответствие.

7.2. Оборудването да бъде доставена в опаковка, отговаряща на изискванията на т.2.3 от Техническото задание № 2011.30.РО.УА.ТЗ.755/1.

7.3. При доказано некачествено изпълнение на възложените работи **ИЗПЪЛНИТЕЛЯТ** отстранява всички забележки за своя сметка, със свои материали и работна ръка. При невъзможност възстановява на **ВЪЗЛОЖИТЕЛЯ** всички направени разходи по отстраняване на забележките, извън санкциите и неустойките, които заплаща по настоящия договор.

7.4. За монтажните дейности се установяват гаранционни срокове както следва:

.....  
.....

7.5. Рекламации относно качеството на монтажните дейности **ВЪЗЛОЖИТЕЛЯТ** може да направи в рамките на предвидения гаранционен срок. Той е длъжен в този случай писмено да уведоми **ИЗПЪЛНИТЕЛЯ**. Причините за рекламацията се отразяват в констативен протокол, който се съставя след съвместен оглед и анализ на причините от представители на **ВЪЗЛОЖИТЕЛЯ** и **ИЗПЪЛНИТЕЛЯ**, както и всички изисквания на **ВЪЗЛОЖИТЕЛЯ**, след удовлетворяване на които рекламацията се счита за уредена.

7.6. За оборудване се установява гаранционен срок в рамките на ..... месеца, но не повече от ..... месеца от датата на въвеждане в експлоатация.

7.7. Ако в рамките на гаранционния срок се установят дефекти, **ИЗПЪЛНИТЕЛЯТ** ги отстранява със свои сили и за своя сметка. Отстраняването на дефектите трябва да се извърши в срок от ..... /..... / дни от датата на писмената reklamация на **ВЪЗЛОЖИТЕЛЯ**.

7.8. Ако се установи, че дефектът не може да бъде отстранен, **ИЗПЪЛНИТЕЛЯТ** доставя нови стоки за своя сметка в срок от ..... / ..... / дни. Върху новодоставената стока се установява нов гаранционен срок, равен на този от т.7.6.

7.9. Рекламации за появили се дефекти трябва да се извършат не по-късно от 30 /тридесет/ дни от датата на изтичане на гаранционния срок /т. 7.6./.

7.10. Рекламациите се оформят в писмен вид и трябва да съдържат описание на появилия се дефект, както и всички изисквания на **ВЪЗЛОЖИТЕЛЯ**, след удовлетворяване на които reklamацията се счита за уредена.

## 8. ЗАКЛЮЧИТЕЛНИ РАЗПОРЕДБИ

8.1. Договорът влиза в сила от момента на двустранното му подписване, а изпълнението на предмета на договора започва от датата на уведомяване на **ИЗПЪЛНИТЕЛЯ** за утвърден протокол за проверка на документите от Дирекция "Б и К".

8.2. Неразделна част от настоящия договор са следните приложения:

Приложение № 1 - Общи условия на договора;

Приложение № 2 – Техническо задание № 2011.30.РО.УА.ТЗ.755/1

Приложение № 3 – Срок и календарен график;

Приложение № 4 – Предлагана цена;

8.3. Отговорно лице по изпълнението на настоящия договор от страна на **ВЪЗЛОЖИТЕЛЯ** е ....., тел.: 0973/7.....

8.4. Отговорно лице по изпълнението на настоящия договор от страна на **ИЗПЪЛНИТЕЛЯ** е ....., тел.: .....

8.5. Настоящият договор е подписан в два еднообразни екземпляра - по един за всяка от страните.

## 9. ЮРИДИЧЕСКИ АДРЕСИ

### ИЗПЪЛНИТЕЛ:

.....

гр.....

ул. ....

тел/факс: .....

ЕИК .....

ИН по ЗДДС .....

### ВЪЗЛОЖИТЕЛ:

"АЕЦ Козлодуй" ЕАД

3321 Козлодуй

БЪЛГАРИЯ

тел/факс: 0973/73530; 0973/76027

ЕИК 106513772

ИН по ЗДДС BG 106513772

### ИЗПЪЛНИТЕЛ:

УПРАВИТЕЛ

.....

### ВЪЗЛОЖИТЕЛ:

ИЗПЪЛНИТЕЛЕН ДИРЕКТОР

.....

**ОБЩИ УСЛОВИЯ НА ДОГОВОРА**

1.	РЕД ЗА ПРИЛАГАНЕ НА ОБЩИТЕ УСЛОВИЯ ПО ДОГОВОР .....	2
2.	ГАРАНЦИЯ ЗА ИЗПЪЛНЕНИЕ.....	2
3.	ПРАВА И ЗАДЪЛЖЕНИЯ ПО ДОГОВОРА .....	2
4.	ПОДИЗПЪЛНИТЕЛИ.....	2
5.	ОБЕДИНЕНИЯ.....	2
6.	ДАНЪЦИ И ТАКСИ ЗА ЧУЖДЕСТРАННИ ИЗПЪЛНИТЕЛИ.....	3
7.	ВХОДНИ ДАННИ И ИНФОРМАЦИЯ ПО ДОГОВОРА .....	3
8.	УПРАВЛЕНИЕ НА КАЧЕСТВОТО.....	3
9.	ФИЗИЧЕСКА ЗАЩИТА, СИГУРНОСТ И ДОСТЪП ДО ЗАЩИТЕНАТА ЗОНА....	3
10.	ЯДРЕНАТА БЕЗОПАСНОСТ И РАДИАЦИОННА ЗАЩИТА.....	4
11.	БЕЗОПАСНОСТ НА ТРУДА И ЗДРАВΟΣЛОВНИ УСЛОВИЯ НА ТРУД.....	5
12.	ПОЖАРНА БЕЗОПАСНОСТ .....	6
13.	ОДИТИ, ИНСПЕКЦИИ И ПРОВЕРКИ .....	6
14.	ОПАЗВАНЕ НА ОКОЛНАТА СРЕДА .....	7
15.	СРОК ЗА ИЗПЪЛНЕНИЕ .....	7
16.	НЕУСТОЙКИ .....	7
17.	ПРЕКРАТЯВАНЕ И РАЗВАЛЯНЕ НА ДОГОВОРА .....	7
18.	НЕПРЕОДОЛИМА СИЛА .....	8
19.	РЕД ЗА РЕШАВАНЕ НА СПОРОВЕТЕ.....	8
20.	ОТГОВОРНО ЛИЦЕ ОТ СТРАНА НА ВЪЗЛОЖИТЕЛЯ .....	8
21.	ОТГОВОРНО ЛИЦЕ ОТ СТРАНА НА ИЗПЪЛНИТЕЛЯ.....	8
22.	КОМУНИКАЦИЯ МЕЖДУ СТРАНИТЕ .....	8
23.	ЕЗИК НА ДОГОВОРА .....	9
24.	ПРОМЕНИ В ДОГОВОРА .....	9

## 1. РЕД ЗА ПРИЛАГАНЕ НА ОБЩИТЕ УСЛОВИЯ ПО ДОГОВОР

1.1. Общите условия към договора се прилагат за всички договори сключвани от “АЕЦ Козлодуй” ЕАД като **ВЪЗЛОЖИТЕЛ**.

1.2. Общите условия са неразделна част от договора и не могат да се разглеждат самостоятелно.

1.3. Клаузите, съдържащи се в общите условия по договора, които нямат отношение към предмета на основния договор се считат за неприложими.

1.4. Редът за работата на външни организации на площадката на “АЕЦ Козлодуй” ЕАД е съгласно действащата писмена инструкция ДБК.КД.ИН.028 “Инструкция по качество. Работа на външни организации при сключен договор”.

## 2. ГАРАНЦИЯ ЗА ИЗПЪЛНЕНИЕ

2.1. **ИЗПЪЛНИТЕЛЯТ** следва да представи при подписване на договора гаранция за изпълнение на договора в размер на 3 % от стойността му - парична сума или неотменима, безусловно платима банкова гаранция със срок на валидност 30 дни по-дълъг от този на договора, която се освобождава не по-късно от 15 работни дни след ефективно изпълнение на предмета на договора, за което **ИЗПЪЛНИТЕЛЯТ** изпраща писмо до **ВЪЗЛОЖИТЕЛЯ** с актуални банкови реквизити.

2.2. Гаранцията за изпълнение се задържа от **ВЪЗЛОЖИТЕЛЯ** при неизпълнение на задълженията, поети от **ИЗПЪЛНИТЕЛЯ** по този договор.

2.3. **ВЪЗЛОЖИТЕЛЯТ** не дължи лихви за периода през който средствата по т. 2.1. от договора законно са престояли при него.

## 3. ПРАВА И ЗАДЪЛЖЕНИЯ ПО ДОГОВОРА

3.1. Правата и задълженията на страните са регламентирани в договора.

3.2. **ИЗПЪЛНИТЕЛЯТ** няма право да прехвърля своите задължения по договора или част от тях на трета страна.

## 4. ПОДИЗПЪЛНИТЕЛИ

4.1. **ИЗПЪЛНИТЕЛЯТ** е длъжен да ползва за подизпълнители само декларираните от него в офертата си.

4.2. **ИЗПЪЛНИТЕЛЯТ** е изцяло и единствено отговорен пред **ВЪЗЛОЖИТЕЛЯ** за изпълнението на договора, включително и за действията на подизпълнителите. **ИЗПЪЛНИТЕЛЯТ** отговаря за действията на подизпълнителите като за свои действия.

4.3. **ИЗПЪЛНИТЕЛЯТ** носи отговорност за контрол на качеството на работата и спазване на изискванията за безопасна работа на персонала на подизпълнителите си.

4.4. **ИЗПЪЛНИТЕЛЯТ** се задължава да определи компетентни длъжностни лица, които да извършват контрол на работата на подизпълнителите.

4.5. Всички условия към изпълнение на договора определени към **ИЗПЪЛНИТЕЛЯ** важат в пълна сила за неговите подизпълнители. Отговорност за осигуряване на това условие от договора носи **ИЗПЪЛНИТЕЛЯ**.

4.6. Комуникацията между **ВЪЗЛОЖИТЕЛЯ** и Подизпълнителите по договора се осъществява само чрез **ИЗПЪЛНИТЕЛЯ**.

4.7. **ВЪЗЛОЖИТЕЛЯТ** има право да прави инспекции и проверки на работата на площадката и одити на подизпълнители, по реда по който същите се извършват за **ИЗПЪЛНИТЕЛЯ**.

## 5. ОБЕДИНЕНИЯ

5.1. В случаите, когато **ИЗПЪЛНИТЕЛЯТ** е обединение, всички участници са солидарно отговорни за изпълнението на задълженията по договора.

5.2. Всяко изменение в структурата и участниците в обединението ще се счита за неизпълнение на задълженията на **ИЗПЪЛНИТЕЛЯ**.

## **6. ДАНЪЦИ И ТАКСИ ЗА ЧУЖДЕСТРАННИ ИЗПЪЛНИТЕЛИ**

6.1. Ако **ИЗПЪЛНИТЕЛЯТ** е чуждестранно лице и при изпълнението на Договора е извършвал дейности (услуги) за **ВЪЗЛОЖИТЕЛЯ** на територията на РБългария, които дейности **ВЪЗЛОЖИТЕЛЯ** е задължен да заплати, то от всяко дължимо плащане **ВЪЗЛОЖИТЕЛЯ** удържа 10% данък при източника.

6.2. За размера на удържаната сума **ВЪЗЛОЖИТЕЛЯТ** предава на **ИЗПЪЛНИТЕЛЯ** официален документ от съответната данъчна служба в РБългария. Размерът на удържаната сума може да бъде намален в следствие, при условие че РБългария има сключена двустранна спогодба за избягване на двойното данъчно облагане с държавата по регистрация на **ИЗПЪЛНИТЕЛЯ** и същия представи изискуемите документи за прилагане на спогодбата.

## **7. ВХОДНИ ДАННИ И ИНФОРМАЦИЯ ПО ДОГОВОРА**

7.1. **ВЪЗЛОЖИТЕЛЯТ** е длъжен да представи на **ИЗПЪЛНИТЕЛЯ** необходимите входни данни за изпълнение на дейностите по договора.

7.2. Входни данни могат да бъдат съществуващи документи и данни в “АЕЦ Козлодуй” и се предават във вида, в който са налични. За всеки предаден пакет входни данни се изготвя и двустранно се подписва Приемно-предавателен протокол.

7.3. **ВЪЗЛОЖИТЕЛЯТ** има право да предава необходимите входни данни на хартиен носител.

7.4. **ИЗПЪЛНИТЕЛЯТ** няма право, без предварителното писмено съгласие на **ВЪЗЛОЖИТЕЛЯ**, да използва документ или информация за цели различни от изпълнението на договора за срока на действие на този договор и до 5 (пет) години след приключването му.

7.5. **ИЗПЪЛНИТЕЛЯТ** се задължава да не предоставя на трети физически или юридически лица информацията по т.7.4.

## **8. УПРАВЛЕНИЕ НА КАЧЕСТВОТО**

8.1. **ИЗПЪЛНИТЕЛЯТ** е длъжен да изпълни възложената му дейност в съответствие с изискванията на собствената си система по качество с отчитане изискванията на **ВЪЗЛОЖИТЕЛЯ**.

8.2. Когато **ИЗПЪЛНИТЕЛЯТ** не притежава сертифицирана система по качество, той разработва Програма или План за осигуряване на качеството, по образец на “АЕЦ Козлодуй” ЕАД.

8.3. Ако в Техническото задание се изисква Програма за осигуряване на качеството за изпълнение на дейността по договора, в срок от 20 работни дни след сключването на договора **ИЗПЪЛНИТЕЛЯТ** разработва програма, по указания на “АЕЦ Козлодуй” ЕАД.

8.4. Всички документи, собственост на **ИЗПЪЛНИТЕЛЯ**, които са цитирани в Програмата или Плана за осигуряване на качеството, могат да бъдат изискани при необходимост от **ВЪЗЛОЖИТЕЛЯ** за преглед и оценка, с оглед идентифициране на методиката и/или технологията, по която ще се извършват дейности.

8.5. Несъответствията по доставките и дейностите, предмет на договора се регистрират, идентифицират и управляват по реда за контрол на несъответствията, определен от “АЕЦ Козлодуй” ЕАД.

8.6. Програмите за осигуряване на качеството и Планове за контрол на качеството се изготвят, съгласуват от упълномощен персонал на “АЕЦ Козлодуй” ЕАД, утвърждават и разпространяват преди стартиране на дейностите, включени в тях.

8.7. Програмата за осигуряване на качеството на **ИЗПЪЛНИТЕЛЯ** е неразделна част от договора.

## **9. ФИЗИЧЕСКА ЗАЩИТА, СИГУРНОСТ И ДОСТЪП ДО ЗАЩИТЕНАТА ЗОНА**

9.1. **ВЪЗЛОЖИТЕЛЯТ** се задължава да осигури достъп на персонал на **ИЗПЪЛНИТЕЛЯ** при изпълнението на задълженията им по настоящия договор, съгласно Инструкция за пропускателен режим в “АЕЦ Козлодуй” ЕАД № УС.ФЗ.ИН 015.

9.2. **ИЗПЪЛНИТЕЛЯТ** трябва да изготви и предаде на **ВЪЗЛОЖИТЕЛЯ** необходимата документация за достъп на персонала по изпълнение на договора до защитената зона на “АЕЦ Козлодуй” ЕАД, съгласно ДБК.КД.ИН.028.

9.3. При неизпълнение на предходната точка от договора ще бъде отказан достъп на персонала на **ИЗПЪЛНИТЕЛЯ** в защитената зона на “АЕЦ Козлодуй” ЕАД.

9.4. Когато за изпълнение на задълженията по този договор **ИЗПЪЛНИТЕЛЯТ** ще използва транспортни средства, той се задължава при въвеждането им в защитената зона на “АЕЦ Козлодуй” ЕАД да представя Протокол за извършена проверка на конкретното МПС, с изричен запис в него, че то няма да бъде пряко или косвено източник на неправомерни действия, съгласно Наредба за осигуряване на физическата защита на ядрените съоръжения, ядрения материал и радиоактивните вещества, Приета с ПМС № 224 от 25.08.2004 г., обн., ДВ, бр. 77 от 3.09.2004 г.

9.5. Протокол за извършената проверка се оформя за всяко МПС, при всеки отделен случай и се подписва от Ръководителя или упълномощено за това длъжностно лице на **ИЗПЪЛНИТЕЛЯ** и водача на транспортното средство.

9.6. При неизпълнение на предходната точка от договора ще бъде отказан достъп на транспортните средства на **ИЗПЪЛНИТЕЛЯ** в защитената зона на “АЕЦ Козлодуй” ЕАД.

9.7. **ИЗПЪЛНИТЕЛЯТ** се задължава да обезпечи преминаване проверка за надеждност на персонала, който ще работи на площадката на “АЕЦ Козлодуй” ЕАД, съгласно чл.45, ал.1, т.2 от Правилника за прилагане на закона за МВР.

## 10. ЯДРЕНАТА БЕЗОПАСНОСТ И РАДИАЦИОННА ЗАЩИТА

10.1. За договори, които включват дейности, доставки или услуги, които имат отношение към ядрената безопасност, аварийна готовност и/или радиационната защита се изисква от **ИЗПЪЛНИТЕЛЯ** да представи необходимите документи за проверка от Дирекция “Б и К” на “АЕЦ Козлодуй” ЕАД в обем и срок, съгласно ДБК.КД.ИН.028.

10.2. Договори, които имат отношение към ядрената безопасност, аварийна готовност и/или радиационната защита влизат в сила от момента на двустранното им подписване, а изпълнението на предмета на договора започва от датата на утвърждаване на Протокол за проверка на документите от Дирекция “Б и К” на “АЕЦ Козлодуй” ЕАД. Сроковете, определени в договора, започват да се отчитат от датата на уведомяване на **ИЗПЪЛНИТЕЛЯ** за утвърдения протокол за проверка на документите.

10.3. В случаите, когато дейността, предмет на конкретен договор с външна организация е свързана с реализацията на техническо решение, за което се изисква разрешение съгласно ЗБИЯЕ, изпълнението на дейностите по договора започва след издаване на разрешение за техническото решение от АЯР. В случай, че АЯР изиска допълнителни документи, **ИЗПЪЛНИТЕЛЯТ** е длъжен да ги представи в посочените срокове.

10.4. Дейностите по оборудване, имащо отношение към безопасността се извършват спрямо писмени процедури, технологии и методологии.

10.5. **ИЗПЪЛНИТЕЛЯТ** се задължава да обезпечи запознаване на персонала, който ще работи на площадката на “АЕЦ Козлодуй” ЕАД, с общите изисквания за действия при авария в АЕЦ, да спазва процедурите при ликвидация на авария.

10.6. Персоналът на **ИЗПЪЛНИТЕЛЯ** и неговите подизпълнители, включително чуждестранни фирми, които изпълняват дейности в зоните със строг режим на площадката на “АЕЦ Козлодуй” ЕАД са длъжни да спазват изискванията на:

- “Инструкция по радиационна защита”, идент. № ЕИ.РБид-18;

- “Инструкция по радиационна защита на V и VI блок”, идент. № 30.ОБ.00.РБ.01;

- “Инструкция по радиационна защита в ХОГ на “АЕЦ Козлодуй” ЕАД”, идент. № ХОГ.ИР3.01;

- “Инструкция по качество. Работа на външни организации при сключен договор”, идент. № ДБК.КД.ИН.028;

10.7. **ИЗПЪЛНИТЕЛЯТ** носи отговорност за безопасността на труда и дозовото натоварване на персонала, който командирова за работа в “АЕЦ Козлодуй” ЕАД за изпълнение на дейността по договора.

10.8. **ИЗПЪЛНИТЕЛЯТ** определя отговорно лице по безопасност на труда и радиационна защита в организацията със заповед.

10.9. При необходимост от извършване на дейности в зона строг режим (ЗСР) задължително се извършва измерване на целотелесната активност на персонала на **ИЗПЪЛНИТЕЛЯ**, включително за лица работещи по граждански договор и представители на чуждестранни организации, преди започване и след завършване на работата по съответния договор на ВО.

10.10. За работа в ЗСР, **ВЪЗЛОЖИТЕЛЯТ** осигурява на **ИЗПЪЛНИТЕЛЯ** за своя сметка специално работно облекло, лични предпазни средства, дозиметричен контрол и др. съгласно изискванията на Наредба № 32 от 07.11.2005 г. за условията и реда за извършване на дозиметричен контрол на лицата, работещи с източници на йонизиращи лъчения.

10.11. **ВЪЗЛОЖИТЕЛЯТ** информира периодично **ИЗПЪЛНИТЕЛЯ** за полученото дозово натоварване на персонала, съгл. чл. 122 ал. 3 на Наредба за радиационна защита при дейности с източници на йонизиращи лъчения. Изпълнителят предоставя данни за дозовото натоварване на персонала си преди първоначалното допускане до работа.

## 11. БЕЗОПАСНОСТ НА ТРУДА И ЗДРАВΟΣЛОВНИ УСЛОВИЯ НА ТРУД

11.1. От гледна точка на техническата безопасност, командированият персонал на **ИЗПЪЛНИТЕЛЯ** и неговите подизпълнители, включително чуждестранни фирми, условно се приравнява (с изключение на правото за издаване на наряди и допускане до работа) към персонала на "АЕЦ Козлодуй" ЕАД и е длъжен да спазва изискванията на:

– „Правилник за безопасност при работа в неелектрически уредби на електрически и топлофикационни централи и по топлопреносни мрежи и хидротехнически съоръжения”

– „Правилник за безопасност и здраве при работа в електрически уредби на електрически и топлофикационни централи и по електрически мрежи”

11.2. **ВЪЗЛОЖИТЕЛЯТ** се задължава да осигури фронт за работа съобразно съответните условия за непрекъснат или спрян производствен процес, като обезопаси съоръженията съгласно действащите правилници в АЕЦ и открие наряди за допуск до работа.

11.3. Издаването на наряди за работа, допускане до работа, контрол на дейността на ВО, относно изискванията на техническата документация, закриване на нарядите и приемане на работното място, контрола и отчитане на дозовото натоварване на персонала и др. се извършват според определения ред в съответното структурно звено, по чието оборудване/на чиято територия се работи.

11.4. **ВЪЗЛОЖИТЕЛЯТ** се задължава да осигури инструктиране на външния персонал, според изискванията на Наредба № 3 от 14.05.1996 г. за инструктажа на работниците и служителите по безопасност, хигиена на труда и противопожарна охрана по цитираните в т.11.1 Правилници и в съответствие с мястото и конкретните условия на работа, която групата или част от нея ще извършва.

11.5. **ИЗПЪЛНИТЕЛЯТ** се задължава да обезпечи обучение и изпити на персонала, който ще работи на площадката на "АЕЦ Козлодуй" ЕАД, по "Въведение в АЕЦ" и "Радиационна защита" в УТЦ на "АЕЦ Козлодуй" ЕАД и съгласно НАРЕДБА за условията и реда за придобиване на професионална квалификация и за реда за издаване на лицензии за специализирано обучение и на удостоверения за правоспособност за използване на ядрената енергия.

11.6. **ИЗПЪЛНИТЕЛЯТ** се задължава да спазва всички ограничения и забрани, за изпращане и допускане до работа на лица и бригади, които са предвидени в правилниците по безопасност на труда. Да извърши правилен подбор при съставяне списъка на ръководния и изпълнителски персонал, който ще изпълнява работата по сключения договор, по отношение на професионална квалификация и тази по безопасността на труда.

11.7. **ВЪЗЛОЖИТЕЛЯТ** се задължава да определи длъжностното лице (или лица), които да приемат външния персонал на **ИЗПЪЛНИТЕЛЯ**, да изискат и извършат проверка на всички предвидени в правилниците документи, включително и удостоверенията за притежаване квалификационна група по безопасност на труда.

11.8. Отговорният ръководител и (или) изпълнителят на работа приемат всяко работно място от допускащия, като проверяват изпълнението на техническите мероприятия за обезопасяване, както и тяхната дейност.

11.9. Ръководителите на **ИЗПЪЛНИТЕЛЯ** постоянно упражняват контрол за спазване на правилниците по безопасност на труда от членовете на групата и да предприемат мерки за отстраняване на нарушенията.

11.10. **ИЗПЪЛНИТЕЛЯТ** се задължава да уведомява писмено **ВЪЗЛОЖИТЕЛЯ** за предприетите мерки по дадени от него предложения-искания за санкциониране на лица, допуснали нарушения по изискванията на безопасността на труда.

11.11. **ИЗПЪЛНИТЕЛЯТ** се задължава да изпълнява писмените разпореждания на упълномощените длъжностни лица от **ВЪЗЛОЖИТЕЛЯ** при констатирани нарушения на технологичната дисциплина и правилата за безопасна работа.

11.12. В случай на трудова злополука с лице наето от **ИЗПЪЛНИТЕЛЯ**, ръководителят на групата уведомява ръководството на фирмата – **ИЗПЪЛНИТЕЛ** и сектор “Техническа безопасност” на “АЕЦ Козлодуй”ЕАД, след което предприема мерки и оказва съдействие на компетентните органи, за изясняване на обстоятелствата и причините за злополуката.

11.13. **ИЗПЪЛНИТЕЛЯТ** се задължава да спазва действащите в АЕЦ нормативни документи и правилници по отношение на ЗБУТ, ПАБ съгласно действащите норми за ремонти и СМР.

11.14. **ИЗПЪЛНИТЕЛЯТ** се задължава да спазва законовите изисквания за опазване на околната среда по време на строителството и след приключването му, в гаранционния срок.

11.15. **ИЗПЪЛНИТЕЛЯТ** осигурява здравословни и безопасни условия на труд, съгласно изискванията на нормативните документи по охрана на труда, по пожаробезопасност и по безопасност на движението по време на строителството.

11.16. При необходимост **ИЗПЪЛНИТЕЛЯТ** организира изпълнението на ремонтните дейности при непрекъснат режим на работа, с цел спазване срока на ремонта на съответния блок или друга технологична необходимост.

11.17. **ИЗПЪЛНИТЕЛЯТ** осигурява спазване на Наредба № 2 от 22.03.2004 г. за минималните изисквания за здравословни и безопасни условия на труд при извършване на строителни и монтажни работи на територията на обектите на “АЕЦ Козлодуй”ЕАД.

11.18. Всички санкции, наложени от компетентните органи за нарушенията или за щети нанесени от лица, наети от **ИЗПЪЛНИТЕЛЯ** (включително подизпълнителите му) са за сметка на **ИЗПЪЛНИТЕЛЯ**.

## 12. ПОЖАРНА БЕЗОПАСНОСТ

12.1. При изпълнение на огневи работи Ръководителят и персонала на ВО изпълняващ дейности по договор с “АЕЦ Козлодуй”ЕАД, е задължен да спазва изискванията на нормативно-техническите документи по пожарна безопасност:

- Наредба № 1-209 от 22.11.2004 г. за правилата и нормите за пожарна и аварийна безопасност на обектите в експлоатация.

- Правила за пожарна и аварийна безопасност в “АЕЦ Козлодуй”ЕАД, идент.№ ДОД.ПБ.ПБ.307;

12.2. При изпълнение на огневи работи, **ИЗПЪЛНИТЕЛЯТ** подготвя Списък на лицата, имащи право да бъдат ръководители на огневи работи.

## 13. ОДИТИ, ИНСПЕКЦИИ И ПРОВЕРКИ

13.1. **ИЗПЪЛНИТЕЛЯТ** поема ангажимент да допусне и окаже съдействие на упълномощени представители на **ВЪЗЛОЖИТЕЛЯ** за извършване на одит по качеството по реда на утвърдени правила на **ВЪЗЛОЖИТЕЛЯ**. Иницирирането на одит може да стане по желание на **ВЪЗЛОЖИТЕЛЯ** и писмено известяване на **ИЗПЪЛНИТЕЛЯ**.

13.2. **ВЪЗЛОЖИТЕЛЯТ** носи отговорност за неразпространение на информацията, станала достъпна по време на извършване на одита.



13.3. **ВЪЗЛОЖИТЕЛЯТ** има право да осъществява контрол по изпълнението на този договор, стига да не възпрепятства работата на **ИЗПЪЛНИТЕЛЯ** и да не нарушава оперативната му самостоятелност.

13.4. **ИЗПЪЛНИТЕЛЯТ** се задължава да предостави достъп до строителни и монтажни площадки, документация и персонал на лицата, упълномощени от **ВЪЗЛОЖИТЕЛЯ** да изпълняват контрол и инспекции.

13.5. **ИЗПЪЛНИТЕЛЯТ** е длъжен да позволи на **ВЪЗЛОЖИТЕЛЯ** или на посочено от **ВЪЗЛОЖИТЕЛЯ** лице, да прави проверки на отчетната документация, съставена при изпълнение на договора, включително и да се правят копия на документите.

## 14. ОПАЗВАНЕ НА ОКОЛНАТА СРЕДА

14.1. **ИЗПЪЛНИТЕЛЯТ** е длъжен да спазва изискванията за опазване на околната среда по време на изпълнението на предмета на договора и след приключването му, съобразно Закона за управление на отпадъците.

14.2. **ИЗПЪЛНИТЕЛЯТ** е длъжен да извози отпадъците от площадката на "АЕЦ Козлодуй" ЕАД и да осигури тяхното депониране при спазване на изискванията на националното законодателство и вътрешно-нормативна база на **ВЪЗЛОЖИТЕЛЯ**.

## 15. СРОК ЗА ИЗПЪЛНЕНИЕ

15.1. Когато по обективни причини от производствен или друг характер, произтичащи от естеството и спецификата на основния предмет на дейност на **ВЪЗЛОЖИТЕЛЯ**, той не е в състояние да осигури условия за изпълнение на предмета на основния договор, изпълнението спира до отпадане на съответните причини за това, като **ВЪЗЛОЖИТЕЛЯТ** може да удължи срока на договора с периода на забавата.

## 16. НЕУСТОЙКИ

16.1. В случай на неспазване на сроковете по раздел 3 от основния договор **ИЗПЪЛНИТЕЛЯТ** дължи неустойка в размер на 0.5% (половин) върху стойността на дължимото плащане за всеки ден закъснение, но не повече от 10% (десет) от стойността на дължимото плащане.

16.2. В случай на забавено плащане по раздел 2 от основния договор **ВЪЗЛОЖИТЕЛЯТ** заплаща неустойка в размер на 0.5% (половин) върху стойността на забавеното плащане за всеки ден закъснение, но не повече от 10% (десет) от стойността на дължимото плащане.

16.3. При виновно неизпълнение на задълженията по договора, с изключение на случаите по т.16.1. и 16.2, неизправната страна дължи на изправната неустойка в размер на 10% (десет) върху стойността на договора.

16.4. За действително претърпени вреди в размер по-голям от размера на уговорените неустойки, заинтересованата страна може да търси обезщетение в пълен размер по общия гражданскоправен ред.

## 17. ПРЕКРАТЯВАНЕ И РАЗВАЛЯНЕ НА ДОГОВОРА

17.1. Двете страни имат право да прекратят договора по взаимно съгласие изразено в двустранен документ.

17.2. Всяка от страните може да поиска прекратяване на договора с 30 (тридесет) дневно писмено предизвестие, отправено до другата страна. Страните оформят отношенията си с двустранен протокол.

17.3. Договорът може да бъде прекратен по искане на всяка от двете страни при настъпване на обстоятелства по Раздел 18 от общите условия на договора. В този случай страните подписват двустранен протокол за оформяне на отношенията между тях.

17.4. Договорът може да бъде развален чрез 15 (петнадесет) дневно писмено предизвестие от изправната страна до неизправната в случай на неизпълнение на поетите с договора задължения.

17.5. **ИЗПЪЛНИТЕЛЯТ** може да развали договора и да поиска заплащане на фактическите направени разходи, а така също и неустойка по т.16.2., но не повече от сумата определена в Раздел 2 на Основния договор, когато **ВЪЗЛОЖИТЕЛЯТ** забави плащането на дължимите суми, повече от 30 (тридесет) дни.

17.6. При отказ за издаване на протокол за проверка на документите от Дирекция "Б и К" двете страни не си дължат обезщетения и неустойки и договора се прекратява.

## 18. НЕПРЕОДОЛИМА СИЛА

18.1. В случай, че някоя от страните не може да изпълни задълженията си по този договор поради непредвидено или непредотвратимо събитие от извънреден характер възникнало след сключване на договора, което препятства неговото изпълнение, тя е длъжна в 3-дневен срок писмено да уведоми другата страна за това. Това събитие следва да бъде потвърдено от БТПП, в противен случай страната не може да се позове на непреодолима сила.

18.2. Докато трае непреодолимата сила, изпълнението на задълженията и свързаните с тях насрещни задължения се спира и срокът на договора се удължава с времето, през което е била налице непреодолимата сила.

18.3. Когато непреодолимата сила продължи повече от 30 (тридесет) дни, всяка от страните може да поиска договорът да бъде прекратен.

## 19. РЕД ЗА РЕШАВАНЕ НА СПОРОВЕТЕ

19.1. Всички спорни въпроси, произлизащи от настоящия договор или при изпълнението му, ще се решават чрез преговори между двете страни. В случай, че спорните въпроси не могат да бъдат решени чрез преговори, същите ще бъдат решавани съгласно Българското законодателство (ЗОП, ЗЗД, ТЗ, ГПК и др.)

19.2. В случай на спор между страните при тълкуването на настоящия договор, трябва да се спазва следния ред на приоритет на документите:

- Договорът, подписан от страните;
- Общи условия на договора;
- Техническа оферта на **ИЗПЪЛНИТЕЛЯ**
- Техническо задание /техническа спецификация на **ВЪЗЛОЖИТЕЛЯ**;
- Предлагана цена;

## 20. ОТГОВОРНО ЛИЦЕ ОТ СТРАНА НА ВЪЗЛОЖИТЕЛЯ

20.1. **ВЪЗЛОЖИТЕЛЯТ** е длъжен да определи отговорно лице по изпълнението на договора. Отговорното лице представя **ВЪЗЛОЖИТЕЛЯ** и организира работата по договора от страна на **ВЪЗЛОЖИТЕЛЯ**.

20.2. **ВЪЗЛОЖИТЕЛЯТ** има право да смени отговорното лице по всяко време на изпълнението на договора. **ИЗПЪЛНИТЕЛЯТ** се уведомява писмено за предприетата промяна.

## 21. ОТГОВОРНО ЛИЦЕ ОТ СТРАНА НА ИЗПЪЛНИТЕЛЯ

21.1. **ИЗПЪЛНИТЕЛЯТ** е длъжен да определи отговорно лице по изпълнението на договора. Отговорното лице представя **ИЗПЪЛНИТЕЛЯТ** и организира работата по договора от страна на **ИЗПЪЛНИТЕЛЯТ**.

21.2. **ИЗПЪЛНИТЕЛЯТ** има право да смени отговорното лице по всяко време на изпълнение на договора. **ВЪЗЛОЖИТЕЛЯТ** се уведомява писмено за предприетата промяна.

## 22. КОМУНИКАЦИЯ МЕЖДУ СТРАНИТЕ

22.1. Комуникацията между страните се води само между определените отговорни лица. Когато дадено съобщение трябва да достигне до друго лице, участващо в изпълнението от страна на **ВЪЗЛОЖИТЕЛЯ** или от страна на **ИЗПЪЛНИТЕЛЯ**, това се осъществява чрез отговорните лица по договора.

22.2. Всички съобщения, предизвестия и нареждания, свързани с изпълнението на договора и разменяни между **ВЪЗЛОЖИТЕЛЯ** и **ИЗПЪЛНИТЕЛЯ** са валидни, когато са изпратени в писмена форма – лично, по пощата (с обратна разписка), телефакс на адреса на съответната страна или предадени чрез куриер, срещу подпис на приемащата страна.

22.3. Валидните адреси и факс номера на страните се посочват в договора. В случай, че това не е посочено в договора, за валиден адрес и факс номер на **ВЪЗЛОЖИТЕЛЯ** се считат, посочените в документацията за участие в процедурата за възлагане на обществена поръчка, а на **ИЗПЪЛНИТЕЛЯ** – посочените в неговата оферта.

22.4. Между страните се допуска неформална комуникация с оглед улесняване на работата като телефонен разговор, електронно съобщение и други подобни форми. Неформалната комуникация няма юридическа стойност и не се счита за официално приета, ако не е в писмената форма, определена по горе.

22.5. Комуникацията с чуждестранни **ИЗПЪЛНИТЕЛИ** се осъществява на български език. Осигуряването на превод на документите на български език е за сметка на **ИЗПЪЛНИТЕЛЯ**.

22.6. **ВЪЗЛОЖИТЕЛЯТ** по всяко време от изпълнение на договора при провеждане на официални и неофициални разговори и при работни срещи има право да изисква преводач от чуждия език на български, ако счете за необходимо, при това **ВЪЗЛОЖИТЕЛЯТ** не е длъжен да заплаща допълнително за тези си искания.

22.7. Всяка от страните има право да изиска първоначална среща при стартиране на договора с цел уточняване на изискванията към изпълнение на договора, целите на **ВЪЗЛОЖИТЕЛЯ**, критериите за оценка на изпълнението на договора и планиране, изпълнение и производство, които трябва да извърши **ИЗПЪЛНИТЕЛЯ**.

22.8. Когато в хода на изпълнение на работата по договора възникнат обстоятелства, изискващи съставянето на двустранно подписан констативен протокол, заинтересованата страна отправя до другата мотивирана покана с обозначено място, дата и час на срещата. Уведомената страна е длъжна да отговори в три дневен срок след уведомяването (за дата на уведомяването се счита датата на входящия номер).

### 23. ЕЗИК НА ДОГОВОРА

23.1. Договорът с местни **ИЗПЪЛНИТЕЛИ** се съставя и подписва на български език в 2 еднообразни екземпляра.

23.2. С чуждестранни изпълнители, договора се подписва на български език и на друг език, ако това е упоменато в договора, по два еднообразни екземпляра на всеки от езиците. При противоречие на текстовете на различните езици, валиден е българският текст, освен ако не е определено друго в договора.

### 24. ПРОМЕНИ В ДОГОВОРА

24.1. Съгласно чл. 43, ал. 1 от ЗОП Страните по договор за обществена поръчка не могат да го променят или допълват.

#### ИЗПЪЛНИТЕЛ:

.....  
гр.....  
ул. ....  
тел/факс: .....  
ИН .....  
ИН по ЗДДС .....

#### ИЗПЪЛНИТЕЛ:

.....  
/...../

#### ВЪЗЛОЖИТЕЛ:

"АЕЦ Козлодуй" ЕАД  
3321 Козлодуй  
БЪЛГАРИЯ  
тел/факс: 0973/73530; 0973/76027  
ЕИК 106513772  
ИН по ЗДДС BG 106513772

#### ВЪЗЛОЖИТЕЛ:

ИЗПЪЛНИТЕЛЕН ДИРЕКТОР  
/КОСТАДИН ДИМИТРОВ/

## ДЕКЛАРАЦИЯ

по чл. 47, ал. 1 т.1, ал.2 т.2, ал.5 т.1 от ЗОП, във връзка с чл.47, ал.8 от ЗОП  
от Кандидат в процедура на договаряне с обявление  
с обект: **“Инсталиране на широкообхватен температурен контрол в долната част на  
корнуса на реактора на 5 и 6 ЕБ”**

Долуподписаният /-ната/ \_\_\_\_\_  
с ЕГН \_\_\_\_\_, притежаващ лична карта № \_\_\_\_\_, издадена на \_\_\_\_\_  
от МВР, гр. \_\_\_\_\_, адрес: \_\_\_\_\_,  
представляващ \_\_\_\_\_ в качеството си на \_\_\_\_\_  
\_\_\_\_\_ със седалище \_\_\_\_\_ и адрес  
на управление: \_\_\_\_\_, тел./факс: \_\_\_\_\_,  
вписано в търговския регистър към Агенцията по вписванията с ЕИК № \_\_\_\_\_,  
ИН по ЗДДС № \_\_\_\_\_

### ДЕКЛАРИРАМ, ЧЕ:

1. Не съм осъден с влязла в сила присъда за:
  - а) престъпление против финансовата, данъчната или осигурителната система, включително изпиране на пари, по чл. 253-260 от Наказателния кодекс;
  - б) подкуп по чл. 301 - 307 от Наказателния кодекс;
  - в) участие в организирана престъпна група по чл. 321 и 321а от Наказателния кодекс;
  - г) престъпление против собствеността по чл. 194 - 217 от Наказателния кодекс;
  - д) престъпление против стопанството по чл. 219 - 252 от Наказателния кодекс;
2. Не съм лишен от правото да упражнявам определена професия или дейност;
3. Не съм свързано лице по смисъла на § 1, т. 1 от допълнителната разпоредба на Закона за предотвратяване и установяване на конфликт на интереси с възложителя или със служители на ръководна длъжност в неговата организация;

Известно ми е, че при деклариране на неверни данни нося наказателна отговорност по чл.313 от НК.

\_\_\_\_\_ г

Декларатор: \_\_\_\_\_

Забележка: Декларацията се подава от лицата по чл. 47, ал. 4 от ЗОП

## ДЕКЛАРАЦИЯ

по чл. 47, ал. 1 т.2 и т.3 и ал.2, т.1 и т.3, ал.5 т.2 от ЗОП, във връзка с чл.47 ал.8 от ЗОП  
във връзка с процедура на договаряне с обявление  
с обект: “Инсталиране на широкообхватен температурен контрол в долната част на  
корпуса на реактора на 5 и 6 ЕБ”

Долуподписаният /-ната/ \_\_\_\_\_  
с ЕГН \_\_\_\_\_, притежаващ лична карта № \_\_\_\_\_, издадена на \_\_\_\_\_  
от МВР, гр. \_\_\_\_\_, адрес: \_\_\_\_\_,  
представляващ \_\_\_\_\_ в качеството си на \_\_\_\_\_  
\_\_\_\_\_ със седалище \_\_\_\_\_ и адрес  
на управление: \_\_\_\_\_, тел./факс: \_\_\_\_\_,  
вписано в търговския регистър към Агенцията по вписванията с ЕИК № \_\_\_\_\_,  
ИН по ЗДДС № \_\_\_\_\_

### ДЕКЛАРИРАМ, ЧЕ:

1. \_\_\_\_\_, когото представлявам:

а) Не е обявено в несъстоятелност;

б) Не се намира в производство по ликвидация или в друга подобна процедура съгласно националните закони и подзаконовни актове.

в) Не е в открито производство по несъстоятелност, и не е сключено извънсъдебно споразумение с кредиторите по смисъла на чл. 740 от Търговския закон;

г) Няма парични задължения към държавата или към община по смисъла на чл. 162, ал. 2 от Данъчно-осигурителния процесуален кодекс, установени с влязъл в сила акт на компетентен орган/ има парични задължения към държавата, но е допуснато разсрочване/ или отсрочване на задълженията/ или парични задължения, свързани с плащането на вноски за социалното осигуряване или на данъци, съгласно правните норми на държавата, в която е установено.

д) Не е сключил договор с лице по чл. 21 или 22 от Закона за предотвратяване и установяване на конфликт на интереси.

Известно ми е, че при деклариране на неверни данни нося наказателна отговорност по чл.313 от НК.

\_\_\_\_\_ г

Декларатор: \_\_\_\_\_

Забележка: Когато Кандидатът е юридическо лице е достатъчно подаване на декларацията от едно от лицата, които могат самостоятелно да го представляват.

По т.1 г) Невярното се зачертава от лицето подписало декларацията.

## ИНФОРМАЦИОНЕН ЛИСТ ЗА КАНДИДАТА

<b>Наименование на Кандидата:</b>	<i>Посочете точното наименование на дружеството, според съдебната регистрация</i>
<b>Седалище по регистрация:</b>	<i>Посочете държавата и адрес на седалището на кандидата</i>
<b>Точен адрес за кореспонденция</b>	<i>Посочете улица, град, пощенски код, държава</i>
<b>Лице за контакти</b>	<i>Посочете име, фамилия и длъжност</i>
<b>Телефонен номер</b>	<i>Посочете код на населеното място и телефонен номер</i>
<b>Факс номер</b>	<i>Посочете код на населеното място и номер на факс</i>
<b>Електронен адрес</b>	
<b>Интернет адрес</b>	
<b>Правен статус</b>	<i>Посочете търговското дружество или обединения или друга правна форма, дата на учредяване или номера и датата на вписване и къде</i>
<b>ИН по ЗДДС № и държава на данъчна регистрация съгласно данъчната декларация</b>	<i>Посочете номер по ЗДДС и наименованието на държавата, например: България.....</i>
<b>ИН/ЕИК</b>	
<b>Банкови реквизити</b>	<i>Банка: IBAN: BIC:</i>
<b>Обект на поръчката</b>	<i>Посочете наименование на поръчката (трябва да съвпада с наименованието, дадено от Възложителя)</i>
<b>Номер на поръчката</b>	<i>Посочете номер на поръчката от Регистъра за обществени поръчки</i>
<b>Дата на изготвяне на заявлението/офертата</b>	<i>Посочете дата: дата, месец, година; Напр. 21 април 2011г.</i>

**ПОДПИС и ПЕЧАТ:**

\_\_\_\_\_ (име и Фамилия)

\_\_\_\_\_ (дата)

\_\_\_\_\_ (длъжност на управляващия/представяващия кандидата)

\_\_\_\_\_ (наименование на кандидата)

# ДЕКЛАРАЦИЯ

за подаване на оферта

от Кандидат за участие в процедура на договаряне с обявление

с обект: **“Инсталиране на широкообхватен температурен контрол в долната част на корнуса на реактора на 5 и 6 ЕБ”**

Долуподписаният /-ната/ \_\_\_\_\_  
с ЕГН \_\_\_\_\_, притежаващ лична карта № \_\_\_\_\_, издадена на \_\_\_\_\_  
от МВР, гр. \_\_\_\_\_, адрес: \_\_\_\_\_,  
представляващ \_\_\_\_\_ в качеството си на \_\_\_\_\_  
\_\_\_\_\_ със седалище \_\_\_\_\_ и адрес  
на управление: \_\_\_\_\_, тел./факс: \_\_\_\_\_,  
вписано в търговския регистър към Агенцията по вписванията с ЕИК \_\_\_\_\_, ИН по  
ЗДДС № \_\_\_\_\_

## ДЕКЛАРИРАМ, ЧЕ:

1. В случай, че бъдем одобрени в предварителния подбор и бъдем поканени за участие в договарянето, ние ще представим първоначална оферта и ще се явим на определените от “АЕЦ Козлодуй” ЕАД място, дата и час за провеждането им.

2. За подготовка и представяне на оферта, съгласно изискванията на документацията, за нас са необходими 10 календарни дни след получаване на писмена покана за представяне на оферта.

3. Ако Възложителят определи в поканата за участие срок за представяне на оферта посочения по-горе срок или по-дълъг, то ние приемаме, че сме постигнали споразумение с “АЕЦ Козлодуй” ЕАД съгласно чл.104а, ал.3 от Закона за обществените поръчки, относно срока за представяне на офертите.

4. Запознати сме със законното право на Възложителя, в случай че не постигне споразумение за срока за представяне на оферти с всички кандидати, да определи срок за представяне на офертите, който обаче не може да бъде по-кратък от 19 дни от датата на поканата за участие.

\_\_\_\_\_ г

Декларатор: \_\_\_\_\_

Забележка: Декларацията се подава от лицата по чл. 47, ал. 4 от ЗОП.

**БАНКОВА ГАРАНЦИЯ  
ЗА УЧАСТИЕ В ПРОЦЕДУРА**

До  
“.....” ЕАД  
гр. ....

Известни сме, че нашият Клиент, \_\_\_\_\_ [наименование и адрес на кандидата], наричан за краткост по-долу КАНДИДАТ/УЧАСТНИК, ще участва в откритата с Ваше Решение № \_\_\_\_\_ / \_\_\_\_\_ г. [посочва се № и дата на Решението за откриването на процедурата] процедура за възлагане на обществена поръчка с обект: \_\_\_\_\_ [описва се обекта и съответната обособена позиция, както и идентификационния номер, ако има такива].

Също така, сме информирани, че в съответствие с условията на процедурата и разпоредбите на Закона на обществените поръчки, КАНДИДАТА/УЧАСТНИКА трябва да представи в офертата си банкова гаранция за участие в процедурата, открита във Ваша полза, за сумата в размер на \_\_\_\_\_ (словом: \_\_\_\_\_) [посочва се цифром и словом стойността и валутата на гаранцията съгласно обявлението по процедурата].

Като се има предвид гореспоменатото, ние \_\_\_\_\_ [наименование и адрес на Банката], с настоящето поемаме неотменимо и безусловно задължение да заплатим по посочената от Вас банкова сметка, сумата от \_\_\_\_\_ (словом: \_\_\_\_\_) [посочва се цифром и словом стойността и валутата на гаранцията], в срок до 3 (три) работни дни след получаване на първо Ваше писмено искане, съдържащо Вашата декларация, че КАНДИДАТЪТ/УЧАСТНИКЪТ е извършил едно от следните действия:

- а) оттегли заявлението си след изтичане на срока за получаване на заявления или оттегли офертата си след изтичането на срока за получаване на офертите;
- б) е определен за изпълнител, но не изпълни задължението си да сключи договор за обществената поръчка;
- в) е получил покана за представяне на първоначална оферта, но не е изпълнил задължението си да подаде оферта;

Вашето искане за усвояване на суми по тази гаранция е приемливо и ако бъде изпратено до нас в пълен текст чрез надлежно кодиран телекс/телеграф от обслужващата Ви банка, потвърждаващ че Вашето оригинално искане е било изпратено до нас чрез препоръчана поща и че подписите на същото правно обвързват Вашата страна. Вашето искане ще се счита за отправено след постъпване или на Вашата писмена молба за плащане, или по телекс, или по телеграф на посочения по-горе адрес.

Тази гаранция влиза в сила, от \_\_\_\_ часа на \_\_\_\_\_ г. [посочва се датата и часа на крайния срок за представяне на заявленията].

Отговорността ни по тази гаранция ще изтече в \_\_\_\_ часа на \_\_\_\_\_ г. [посочва се дата и час съобразени с валидността на офертата на Кандидата/Участника], до която дата какъвто и да е иск по нея трябва да бъде получен от нас. След тази дата гаранцията автоматично става невалидна, независимо дали това писмо-гаранция ни е изпратено обратно или не.

Гаранцията трябва да ни бъде изпратена обратно веднага след като вече не е необходима или нейната валидност е изтекла, което от двете събития настъпи по-рано.

Гаранцията е лично за Вас и не може да бъде прехвърляна.

Подпис и печат,  
(БАНКА)



**БАНКОВА ГАРАНЦИЯ  
ЗА ИЗПЪЛНЕНИЕ НА ДОГОВОР**

До  
“ ” ЕАД  
гр.

Известени сме, че нашият Клиент, \_\_\_\_\_ [наименование и адрес на кандидата], наричан за краткост по-долу ИЗПЪЛНИТЕЛ, с Ваше Решение № \_\_\_\_\_ / \_\_\_\_\_ г. [посочва се № и дата на Решението за класиране] е класиран на първо място в процедурата за възлагане на обществена поръчка с обект: \_\_\_\_\_ [описва се обекта и съответната обособена позиция, ако има такава], с което е определен за ИЗПЪЛНИТЕЛ на посочената обществена поръчка.

Също така, сме информирани, че в съответствие с условията на процедурата и разпоредбите на Закона на обществените поръчки, при подписването на Договора за възлагането на обществената поръчка, ИЗПЪЛНИТЕЛЯТ следва на Вас, в качеството Ви на Възложител на горепосочената поръчка, да представи банкова гаранция за добро изпълнение открита във Ваша полза, за сумата в размер на \_\_\_\_\_ % [посочва се размера от обявлението за участие] от общата стойност на поръчката, а именно \_\_\_\_\_ (словом: \_\_\_\_\_) [посочва се цифром и словом стойността и валутата на гаранцията], за да гарантира предстоящото изпълнение на задължения си, в съответствие с договорените условия.

Като се има предвид гореспоменатото, ние \_\_\_\_\_ [Банка], с настоящето поемаме неотменимо и безусловно задължение да Ви заплатим всяка сума, предявена от Вас, но общия размер на които не надвишават \_\_\_\_\_ (словом: \_\_\_\_\_) [посочва се цифром и словом стойността и валутата на гаранцията], в срок до 3 (три) работни дни след получаването на първо Ваше писмено поискване, съдържащо Вашата декларация, че ИЗПЪЛНИТЕЛЯТ не е изпълнил някое от договорните си задължения.

Вашето искане за усвояване на суми по тази гаранция е приемливо и ако бъде изпратено до нас в пълен текст чрез надлежно кодиран телекс/телеграф от обслужващата Ви банка, потвърждаващ че Вашето оригинално искане е било изпратено до нас чрез препоръчана поща и че подписите на същото правно обвързват Вашата страна. Вашето искане ще се счита за отправено след постъпване или на Вашата писмена молба за плащане, или по телекс, или по телеграф на посочения по-горе адрес.

Тази гаранция влиза в сила, от момента на нейното издаване.

Отговорността ни по тази гаранция ще изтече на \_\_\_\_\_ [посочва се дата и час на валидност на гаранцията съобразени с договорените условия], до която дата какъвто и да е иск по нея трябва да бъде получен от нас. След тази дата гаранцията автоматично става невалидна, независимо дали това писмо-гаранция ни е изпратено обратно или не.

Гаранцията трябва да ни бъде изпратена обратно веднага след като вече не е необходима или нейната валидност е изтекла, което от двете събития настъпи по-рано.

Гаранцията е лично за Вас и не може да бъде прехвърляна.

Подпис и печат,  
(БАНКА)