



“АЕЦ КОЗЛОДУЙ” ЕАД, гр.Козлодуй

**ОДОБРЯВАМ,
ИЗПЪЛНИТЕЛЕН ДИРЕКТОР**

ВАЛЕНТИН НИКОЛОВ

ДОКУМЕНТАЦИЯ

За участие в открита процедура с предмет:

**“Доставка на обзавеждане за Хотелски комплекс
“Истър””**

СЪДЪРЖАНИЕ

На документация за участие в открита процедура с предмет:
“Доставка на обзавеждане за Хотелски комплекс “Исгър””

Част	Наименование	Брой Страници
1.	Решение за откриване на процедура	4
2.	Обявление за обществената поръчка	11
3.	Техническа спецификация и чертежи	12
4.	Образец на оферта	4
5.	Указания за и подготовка на офертата	4
6.	Проект на договор	
7.1	Специфични условия на договор за Обособена поз.1 и 2	3
7.2.	Специфични условия на договор за Обособена поз.3	3
7.3	Общи условия на договора	9
8.	Образци на документи	
8.1	Образец на декларация за отсъствие на обстоятелствата по чл. 47, ал. 1, т.1, ал.5, т.1 от ЗОП	1
8.2	Образец на декларация за отсъствие на обстоятелствата по чл. 47, ал. 1 т.2 и т.3, ал.5 т.2 от ЗОП	1
8.3	Образец на банкова гаранция за изпълнение на договор	1
8.4	Образец на декларация по чл. 56, ал. 1, т. 12 от ЗОП	1
8.5	Образец на информационен лист	1



ПЪЛНО ОПИСАНИЕ НА ОБЕКТА НА ПОРЪЧКАТА

“Доставка на обзавеждане за хотелски комплекс “Истър””

Целта на настоящата обществена поръчка е преустройство и модернизация на апартаменти в хотелския комплекс “Истър” в изпълнение на препоръки на МИЕТ за привеждане на санитарните помещения в съответствие с категоризацията на хотела. Изпълнението на горепосочената тема е във връзка с предстоящото провеждане на мисия OSART в края на 2012 година.

Обзавеждането за ХК “Истър” е разделено в 3 обособени позиции, като участниците могат да оферират за една или няколко обособени позиции, но задължително за всички подпозиции от обособената позиция.

Обособена позиция № 1 – “Доставка на обзавеждане за хотелска част /пом.210, стая №№601,602 и обединено фоайе”

Обособена позиция № 2 – “Доставка на обзавеждане за Лоби-бар и Ресторант”

Обособена позиция № 3 – “Доставка на обзавеждане за баня”

Срокът за доставка по обособена позиция 1 е 35 календарни дни от датата на двустранното подписване на договора. Минималният гаранционен срок на стоката да е съгласно гаранционният срок на производителя, но не по-малко от 24 месеца, считано от датата на протокола за приемане на монтажните работи.

Стоката по обособена позиция 1 ще се придружава с :

- Оригинална фактура;
- Декларация за произход;
- Декларация за съответствие;
- Приемо - предавателен протокол;
- Спецификация на стоката към фактурата за доставка.

Срокът за доставка по обособена позиция 2 е 35 календарни дни от датата на двустранното подписване на договора. Минималният гаранционен срок на стоката да е съгласно гаранционният срок на производителя, но не по-малко от 24 месеца, считано от датата на протокола за приемане на монтажните работи.

Стоката по обособена позиция 2 ще се придружава с :

- Оригинална фактура;
- Декларация за произход, издадена от производителя;
- Декларация за съответствие;
- Приемо - предавателен протокол;

Срокът за доставка по обособена позиция 3 е 10 работни дни от датата на двустранното подписване на договора. Минималният гаранционен срок на стоката да е съгласно гаранционният срок на производителя, но не по-малко от 12 месеца, считано от датата на протокола за приемане .

Стоката по обособена позиция 3 ще се придружава с :

- Оригинална фактура;
- Декларация за произход,
- Декларация за съответствие;
- Приемо - предавателен протокол;



АГЕНЦИЯ ПО ОБЩЕСТВЕНИ ПОРЪЧКИ
1000 София, ул. Лега 4
факс: 940 7078
e-mail: rop@aop.bg, e-rop@aop.bg
интернет адрес: <http://www.aop.bg>

РЕШЕНИЕ

- Проект на решение
 Решение за публикуване

Номер: ЗОП-Р- 168 от 22/06/2012 дд/мм/гггг

- А) за откриване на процедура
 Б) за промяна
 В) за прекратяване на процедура за възлагане на обществена поръчка
 Съгласен съм АОП да изпрати данните, необходими за публикуване на Обявление за допълнителна информация, информация за незавършена процедура или CORRIGENDUM, до Официален вестник на ЕС в съответствие с Общите условия за използване на услугата Електронен подател

ДЕЛОВОДНА ИНФОРМАЦИЯ

Деловодна информация

Партида на възложителя: 00353

Подделение: _____

Изходящ номер ЗОП-Р-168 от дата 22.06.12 г.

Коментар на възложителя:

168 - 487975

РАЗДЕЛ I: ВЪЗЛОЖИТЕЛ

- по чл. 7, т. 1-4 от ЗОП (класически)
 по чл. 7, т. 5 или 6 от ЗОП (секторен)

I.1) Наименование и адрес

Официално наименование
"АЕК Козлодуй" ЕАД

Адрес

3321, гр. Козлодуй

Град

Козлодуй

Пощенски код

3321

Държава

Република
България

За контакти

Отдел "Обществени поръчки", У-
ние "Търговско"

Телефон

0973 76346

Лице за контакт

Снежана Гарванска

Електронна поща

sgarvanska@npp.bg

Факс

0973 72441

Интернет адрес/и (когато е приложимо)

Адрес на възложителя:

www.kznpp.org

Адрес на профила на купувача:

http://www.kznpp.org/index.php?

lang=bg&pr=actuality&pi=communally_orders

I.2) Вид на възложителя и основна дейност/и:

(попълва се от възложители по чл.7, т.1-4 от ЗОП)

- | | |
|--|--|
| <input type="checkbox"/> Министерство или друг държавен орган, включително техни регионални или местни подразделения | <input type="checkbox"/> Обществени услуги |
| <input type="checkbox"/> Национална агенция/служба | <input type="checkbox"/> Отбрана |
| <input type="checkbox"/> Регионален или местен орган | <input type="checkbox"/> Обществен ред и сигурност |
| <input type="checkbox"/> Регионална или местна агенция/служба | <input type="checkbox"/> Околна среда |
| <input type="checkbox"/> Публичноправна организация | <input type="checkbox"/> Икономическа и финансова дейност |
| <input type="checkbox"/> Европейска институция/агенция или международна организация | <input type="checkbox"/> Здравеопазване |
| <input type="checkbox"/> Друго (моля, уточнете): _____ | <input type="checkbox"/> Настаняване/жилищно строителство и места за отдих и култура |
| | <input type="checkbox"/> Социална закрила |
| | <input type="checkbox"/> Отдих, култура и религия |
| | <input type="checkbox"/> Образование |
| | <input type="checkbox"/> Друго (моля, уточнете): _____ |

I.3) Основна дейност/и на възложителя, свързана/и с:

(попълва се от възложител по чл.7, т.5 или 6 от ЗОП)

- | | |
|--|---|
| <input type="checkbox"/> Производство, пренос и разпределение на природен газ и топлинна енергия | <input type="checkbox"/> Пощенски услуги |
| <input checked="" type="checkbox"/> Електрическа енергия | <input type="checkbox"/> Железопътни услуги |
| <input type="checkbox"/> Гърсене, проучване или добив на природен газ или нефт | <input type="checkbox"/> Градски железопътни, трамвайни, тролейбусни или автобусни услуги |
| <input type="checkbox"/> Гърсене, проучване или добив на въглища или други твърди горива | <input type="checkbox"/> Пристанищни дейности |
| <input type="checkbox"/> Вода | <input type="checkbox"/> Летищни дейности |

A) ЗА ОТКРИВАНЕ НА ПРОЦЕДУРА ЗА ВЪЗЛАГАНЕ НА ОБЩЕСТВЕНА ПОРЪЧКА**II: ОТКРИВАНЕ****ОТКРИВАМ**

- процедура за възлагане на обществена поръчка
- конкурс за проект
- процедура за създаване на система за предварителен подбор

II.1) Вид на процедурата

Попълва се от възложител по чл.7, т.1-4 от ЗОП		
Открита процедура	<input type="checkbox"/> Ускорена на договаряне с обявление	<input type="checkbox"/>
Ограничена процедура	<input type="checkbox"/> Договаряне без обявление	<input type="checkbox"/>
Ускорена ограничена процедура	<input type="checkbox"/> Конкурс за проект - открит	<input type="checkbox"/>
Състезателен диалог	<input type="checkbox"/> Конкурс за проект - ограничен	<input type="checkbox"/>
Договаряне с обявление	<input type="checkbox"/>	
Попълва се от възложител по чл.7, т.5 или 6 от ЗОП		
Открита процедура	<input checked="" type="checkbox"/> Договаряне без обявление	<input type="checkbox"/>
Ограничена процедура	<input type="checkbox"/> Конкурс за проект - открит	<input type="checkbox"/>
Договаряне с обявление	<input type="checkbox"/> Конкурс за проект - ограничен	<input type="checkbox"/>

III: ПРАВНО ОСНОВАНИЕ

Попълва се от възложител по чл.7, т.1-4 от ЗОП		
Чл. 16, ал. 8 от ЗОП	<input type="checkbox"/> Чл. 84, т. ____, във вр. с чл. 86 ал. 3 от ЗОП	<input type="checkbox"/>
Чл. 16, ал. 8, във вр. с чл. 76 ал. 3 от ЗОП	<input type="checkbox"/> Чл. 90, ал.1, т. ____, от ЗОП	<input type="checkbox"/>
Чл. 83а, ал. 1 от ЗОП	<input type="checkbox"/> Чл. 94, ал. 2 от ЗОП	<input type="checkbox"/>
Чл. 84, т. ____, от ЗОП	<input type="checkbox"/>	
Попълва се от възложител по чл.7, т.5 или 6 от ЗОП		

Чл. 103, ал. 1 от ЗОП	<input checked="" type="checkbox"/> Чл. 105, ал. 1 от ЗОП	<input type="checkbox"/>
Чл. 103, ал. 2, т. ___ от ЗОП	<input type="checkbox"/> Чл. 105, ал. 1, във връзка с чл. 103, ал. 1 от ЗОП	<input type="checkbox"/>
Чл. 94, ал. 2 от ЗОП	<input type="checkbox"/>	

точка: _____

IV: ОБЕКТ НА ПОРЪЧКАТА

- Строителство
 Доставки
 Услуги

IV.1) Описание на предмета на поръчката / на потребностите при състезателен диалог / на конкурса за проект

"Доставка на обзавеждане за Хотелски комплекс "Истор"

(Когато основният предмет на поръчката/конкурса съдържа допълнителни предмети, те трябва да бъдат описани в това поле)

IV.2) Зелена обществена поръчка

IV.2.1) Поръчката е "зелена", съгласно обхвата на Националния план за действие за насърчване на зелените обществени поръчки: Да Не

IV.2.1.1) Продуктова група

- | | |
|--|---|
| <input type="checkbox"/> Копирна и графична хартия | <input type="checkbox"/> Климатизи |
| <input type="checkbox"/> Офис IT оборудване | <input type="checkbox"/> Почистващи продукти и услуги |
| <input type="checkbox"/> Офис осветление | <input type="checkbox"/> Конвенционални транспортни средства и услуги, свързани с тях |
| <input type="checkbox"/> Улично осветление | <input type="checkbox"/> Електрически превозни средства и системи за зареждане |

IV.2.1.2) "Зелените" критерии присъстват във:

Техническата спецификация _____ (брой)
Критериите за подбор по чл. 25, ал. 2, т. 6 от ЗОП _____ (брой)
Показателите за оценка на офертите _____ (брой)
Изискванията при изпълнение на договора (клаузи в проекто-договора) _____ (брой)

IV.2.2) Поръчката е "зелена" извън обхвата на Националния план за действие (Моля, посочете екокритериите в полето за друга информация) Да Не

V: МОТИВИ

V.1) Мотиви за избора на процедура

Възложителите по чл. 7, т. б и в вземат решение за възлагане на обществени поръчки чрез открита процедура, ограничена процедура и процедура на договаряне с обявление винаги, когато не са налице условията за провеждане на процедура на договаряне без обявление.

(Кратко описание на фактическите обстоятелства, които обуславят избора на съответната процедура)

V.2) Лица, до които се изпраща поканата за участие в процедура на договаряне без обявление по реда на ЗОП (когато е приложимо)

V.3) Настоящата процедура е свързана с процедура за възлагане на обществена

поръчка или конкурс за проект, която е (когато е приложимо):

открита с решение № _____ от дата _____ дд/мм/гггг
 публикувана в Регистъра на обществените поръчки под уникален №
 _____ - _____ - _____ nnnnn-uuuu-xxxx.

Допълнителната/повторната услуга или строителство е (когато е приложимо):

без ДДС с ДДС Стойност на
 на обща стойност _____ Валута: _____
 _____ ДДС (в %)

VI: ОДОБРЯВАМ

- обявлението и документацията за участие
 обявлението и описателния документ
 поканата за обществена поръчка
 поканата за обществена поръчка и документацията
 обявлението и конкурсната програма
 обявлението

VII: ОБЖАЛВАНЕ**VII.1) Орган, който отговаря за процедурите по обжалване**

Официално наименование

Комисия за защита на конкуренцията

Адрес

бул. Витоша 18

Град София	Пощенски код 1000	Държава Република България
	Телефон 02 9884879	
Електронна поща srcaadm1n@zkc.bg	Факс 02 9807315	

Интернет адрес (URL):

www.zkc.bg

VII.2) Срок за подаване на жалби: съгласно чл.120 от ЗОП**VIII: ДРУГА ИНФОРМАЦИЯ (когато е приложимо)**

към VII.2 Жалба може да се подава в 10-дневен срок пред КЗК от
 публикуване на настоящето решение и обявлението.

IX: ДАТА на изпращане на настоящото решение

Дата: 22/06/2012 дд/мм/гггг

Взложител:

Трите имена:

/подпис и печат/

Валентин Алексиев Николов

Длъжност:

Изпълнителен Директор

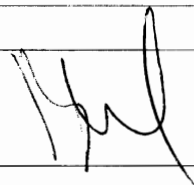



АГЕНЦИЯ ПО ОБЩЕСТВЕНИ ПОРЪЧКИ
1000 София, ул. Лере 4
факс: 940 7078
e-mail: rop@aop.bg , e-rop@aop.bg
интернет адрес: <http://www.aop.bg>

ОБЯВЛЕНИЕ ЗА ОБЩЕСТВЕНА ПОРЪЧКА ОТ ВЪЗЛОЖИТЕЛ ПО ЧЛ.7, Т.5 ИЛИ 6 ОТ ЗОП

- Проект на обявление
 Обявление за публикуване

ДЕЛОВОДНА ИНФОРМАЦИЯ

<p>Деловодна информация Партида на възложителя: 00353 Поделение: _____ Изходящ номер: ЗОП-О/168 от дата 22/06/2012 Коментар на възложителя: <i>UR - 487 076</i></p>

РАЗДЕЛ I: ВЪЗЛОЖИТЕЛ

I.1) Наименование, адреси и лица за контакт:		
Официално наименование "АЕЦ Козлодуй" ЕАД		
Адрес 3321, гр. Козлодуй		
Град Козлодуй	Пощенски код 3321	Държава България
За контакти Отдел "Обществени поръчки", У- ние "Търговско"	Телефон 0973 76546	
Лице за контакти Снежана Гарванска		
Електронна поща sgarvanska@npp.bg	Факс 0973 72441	
Интернет адрес/и (когато е приложимо) Адрес на възложителя (URL): www.kznpp.org Адрес на профила на купувача (URL): http://www.kznpp.org/index.php?lang=bg&pr-actuality&pl=communally_orders		
Допълнителна информация може да бъде получена на: <input checked="" type="checkbox"/> Съгласно I.1) <input type="checkbox"/> Друго: моля, попълнете Приложение А.I		
Документация (спецификации и допълнителни документи) (включително документи за динамична система за доставки) може да бъде получена на: <input checked="" type="checkbox"/> Съгласно I.1) <input type="checkbox"/> Друго: моля, попълнете Приложение А.II		
Оферти или заявления за участие трябва да бъдат изпратени на: <input checked="" type="checkbox"/> Съгласно I.1) <input type="checkbox"/> Друго: моля, попълнете Приложение А.III		
I.2) Основна/и дейност/и на възложителя, свързана/и с:		

- | | |
|--|---|
| <input type="checkbox"/> Производство, пренос и разпределение на природен газ и топлинна енергия | <input type="checkbox"/> Пощенски услуги |
| <input checked="" type="checkbox"/> Електрическа енергия | <input type="checkbox"/> Железопътни услуги |
| <input type="checkbox"/> Търсене, проучване или добив на природен газ или нефт | <input type="checkbox"/> Градски железопътни, трамвайни, тролейбусни или автобусни услуги |
| <input type="checkbox"/> Търсене, проучване или добив на въглища или други твърди горива | <input type="checkbox"/> Пристанищни дейности |
| <input type="checkbox"/> Вода | <input type="checkbox"/> Летищни дейности |

РАЗДЕЛ II: ОБЕКТ НА ОБЩЕСТВЕНАТА ПОРЪЧКА

II.1) Описание

II.1.1) Наименование на поръчката, дадено от възложителя:

"Доставка на обзавеждане за Хотелски комплекс "Истър"

II.1.2) Обект на поръчката и място на изпълнение на строителството, доставката или услугата (Изберете само една категория — строителство, доставки или услуги, която съответства на конкретния предмет на вашата поръчка или покупка/и)

<input type="checkbox"/> (а) Строителство	<input checked="" type="checkbox"/> (б) Доставки	<input type="checkbox"/> (в) Услуги
<input type="checkbox"/> Изграждане <input type="checkbox"/> Проектиране и изпълнение <input type="checkbox"/> Изпълнение с каквито и да е средства на строителство, съответстващо на изискванията, определени от възложителите	<input checked="" type="checkbox"/> Покупка <input type="checkbox"/> Лизинг <input type="checkbox"/> Наем <input type="checkbox"/> Покупка на изплащане <input type="checkbox"/> Комбинация от изброените	Категория услуга No _____ (Относно категориите услуги 1-27, моля вижте Приложения 2 и 3 от ЗОП)
Място на изпълнение на строителството _____ код NUTS: _____	Място на изпълнение на доставката Хотелски комплекс "Истър" гр. Козлодуй код NUTS: BG313	Място на изпълнение на услугата _____ код NUTS: _____

II.1.3) Настоящото обявление е за

- Възлагане на обществена поръчка Създаване на динамична система за доставки (ДСД)
- Сключване на рамково споразумение

II.1.4) Информация относно рамково споразумение (когато е приложимо)

- Рамково споразумение с няколко изпълнители Рамково споразумение с един изпълнител

Брой: _____ или (когато е приложимо) максимален брой _____ на участниците в предвиденото рамково споразумение

Срок на рамковото споразумение:

Срок в години: _____ или в месеци: _____

Прогнозна стойност на поръчките за целия срок на рамковото споразумение (когато е приложимо):

Прогнозна стойност без ДДС (в цифри): _____ Валута: _____
 или от: _____ до _____ Валута: _____

Честота на поръчките, които ще бъдат възложени (ако е известно):

II.1.5) Кратко описание на поръчката:

Поръчка с предмет "Доставка на обзавеждане за Хотелски комплекс "Истор" ", включва доставка и монтаж на обзавеждане и доставка на аксесоари за баня, разпределени в 3 три обособени позиции, както следва:

Обособена позиция 1 - "Доставка на обзавеждане за хотелска част (пом.210, стая 601, 602 и обединяващо фоайе)"
 Обособена позиция 2 - "Доставка на обзавеждане за Лоби-бар и Ресторант"
 Обособена позиция 3 - "Доставка на аксесоари за баня"

II.1.6) Код съгласно Общия терминологичен речник (CPV)

Осн. предмет	Осн. код	Доп. код (когато е приложимо)
	39290000	

II.1.7) Поръчката е предмет на Споразумението за държавни поръчки (GPA) на Световната търговска организация Да Не

II.1.8) Обособени позиции (за информацията относно обособените позиции използвайте Приложение Б толкова пъти, колкото е броят на обособените позиции) Да Не

Ако да, оферти трябва да бъдат подадени (отбележете само едно):

само за една обособена позиция за една или повече обособени позиции за всички обособени позиции

II.1.9) Ще бъдат приемани варианти Да Не

II.2) Количество или обем на поръчката

II.2.1) Общо количество или обем (включително всички обособени позиции и опции, когато е приложимо)

Съгласно техническите спецификации към документацията

Прогнозна стойност, без ДДС (когато е приложимо)

(в цифри): 89000 Валута: BGN

Съгласни ли сте тази информация да бъде публикувана в РОП? Да Не

от: _____ до: _____ Валута:

II.2.2) Опции (когато е приложимо) Да Не

Ако да, описание на тези опции:

Опции се предвижда да се използват:

след: _____ месеца или: _____ дни от сключване на договора (ако е известно)

Брой на възможните повторения (ако има такива): _____ или: между _____ и _____

В случай на повторение прогнозен график (ако е известно):

след: _____ месеца или: _____ дни от сключване на договора

II.3) Срок на договора или краен срок за изпълнение на поръчката

Срок на изпълнение в месеци: _____ или дни 35 (от сключване на договора)

или
 начална дата: _____ дд/мм/гггг

крайна дата на изпълнението: _____ дд/мм/гггг

РАЗДЕЛ III: ЮРИДИЧЕСКА, ИКОНОМИЧЕСКА, ФИНАНСОВА И ТЕХНИЧЕСКА ИНФОРМАЦИЯ

III.1) Условия, свързани с изпълнението на поръчката

III.1.1) Изискуеми депозити и гаранции:

Гаранция за участие - не се изисква.

Гаранция за изпълнение на договора - в размер до 3% от стойността му.

III.1.2) Условия и начин на финансиране и плащане и/или препратка към съответните разпоредби, които ги уреждат:

За Об.пов. 1 и 2 - Плащане чрез банков превод, в срок до 30 календарни дни след изпълнение на договора, срещу представени оригинална фактура за доставката и монтажа, спецификация към фактурата, приемо - предавателен протокол и протокол за извършен входящ контрол при Възложителя, без забележки и протокол за извършен монтаж.

За Об.пов. 3 - Плащане чрез банков превод, в срок до 30 календарни дни след изпълнение на договора, срещу представени оригинална фактура, приемо - предавателен протокол и протокол за извършен входящ контрол, без забележки.

III.1.3) Изискване за създаване на юридическо лице, когато участникът, определен за изпълнител, е обединение на физически и/или юридически лица (когато е приложимо):

III.1.4) Други особени условия (когато е приложимо)

Да Не

Ако да, опишете ги:

Участниците, които са избрани за изпълнители на поръчката за обособени позиции 1 и 2 ще бъдат задължени да вземат размери на място при Възложителя, до 5 /пет/ работни дни след сключване на договора.

При формиране на цените за обособени позиции 1 и 2, участниците трябва да имат предвид, че е възможно при вземане на размери на място да се получат отклонения от габаритните размери на изделията до 10% от описаните в техническите спецификации в документацията.

III.2) Условия за участие

III.2.1) Изисквания към кандидатите или участниците, включително за вписването им в професионални или търговски регистри:

Изискуеми документи и информация:

1. Документи за подбор:

1.1. Документ за регистрация или единен идентификационен код, съгласно чл. 23 от Закона за търговския регистър, когато участникът е юридическо лице или едноличен търговец; копие от документа за самоличност, когато участникът е физическо лице; Чуждестранните юридически лица прилагат еквивалентен документ на съществен или административен орган от държавата, в която са установени;

1.2. Доказателства за икономическото и финансовото състояние по чл. 50 от ЗОП.

1.3. Доказателства за технически възможности и/или квалификация по чл. 51 от ЗОП.

- 1.4. Декларации за отсъствие на обстоятелствата по чл.47, ал.1, т.2 и т.3 и ал.5, т.2 от ЗОП ;
- 1.5. Декларация за отсъствие на обстоятелствата по т.47, ал.1, т.1 и ал.5, т.1 от ЗОП;
- 1.6. Декларация за използване или неизползване на подизпълнители при изпълнението на поръчката;
- 1.7. Декларации от подизпълнителите (при декларирано участие);
- 1.8. декларация за кои обособени позиции ще участва участника;
- 1.9. Декларация за приемане на условията в проекта на договора;
- 1.10. Информационен лист.

Възложителят отстранява Участници, за които са налице обстоятелствата по чл. 47, ал.1 и 5 от ЗОП .

2. Предложение за изпълнение на поръчката

- 2.1. Срок за изпълнение на поръчката;
- 2.2. Спецификация на стоката за доставка с включени наименования, описание, технически характеристики, количество, производител, и др., които трябва да бъдат специфицирани в съответствие с изискванията на техническата спецификация ;
- 2.3. Каталогни, проспектни материали или снимки по възможност цветни, за изделията предмет на поръчката или подобни / без цени/.
- 2.5. Документи, които ще придружават доставката;
- 2.6. Друга информация, ако Участника смята за необходимо да представи, без ценова информация.

3. Предлагана цена

- 3.1. Ценово предложение

III.2.2) Икономически и финансови възможности

Изискуеми документи и информация (когато е приложимо):

Минимални изисквания: Участникът да няма просрочени задължения , произтичащи от ползвани кредити към обслужващата/те го банка/и, към датата на подаване на офертите .

Изискуеми документи: 1. Информация от участника за наименованието на обслужващата го банка/и.

2. Удостоверение от посочената/те обслужваща банка/и, че участникът няма просрочени задължения произтичащи от ползвани кредити към банката, към датата на подаване на офертата.

III.2.3) Технически възможности

Изискуеми документи и информация (когато е приложимо):

Минимални изисквания: Участникът да е изпълнил поне 1 договор/поръчки за доставка или изработка на изделията, предмет на поръчката или подобни за последните три години , като представи препоръки от контрагентите по тях;

Изискуеми документи: 1. Списък на основните договори/поръчки за доставки, изпълнени през последните три години, включително стойностите, датите и получателите, придружен от препоръки за добро изпълнение, дадени от фирми описани в списъка.

*Забележка: Под "подобни изделия" за обособени позиции 1 и 2 да се разбира обзавеждане за хотели и/ или ресторанти или офис обзавеждане а за обособена позиция 3 -аксесоари за санитарни помещения в обществени сгради.

III.2.4) Запазени поръчки (когато е приложимо)

Да Не

- Поръчката е ограничена до кандидати - специализирани предприятия или кооперации на лица с увреждания
- Изпълнението на поръчката е ограничено до програми за защита на заетостта на лица с увреждания

III.3) Специфични условия при обществени поръчки за услуги

III.3.1) За изпълнението на услугата се изисква определена професия Да Не
Ако да, посочете съответните нормативни разпоредби:

III.3.2) Юридическите лица трябва да посочат имената и професионалната квалификация на персонала си, отговорен за изпълнението на услугата Да Не

РАЗДЕЛ IV: ПРОЦЕДУРА

IV.1) Вид процедура

IV.1.1) Вид процедура

- Открита
- Ограничена
- Договаряне Има вече избрани кандидати: Да Не
Ако да, посочете имената и адресите на вече избраните кандидати в раздел VI.3) Допълнителна информация

IV.2) Критерий за оценка на офертите

IV.2.1) Критерий за оценка на офертите

(моля, отбележете приложимото)

- най-ниска цена
или
- икономически най-изгодна оферта при
- посочените по-долу показатели (показателите се посочват с тяхната относителна тежест или в низходящ ред на значимост, когато оценяването на относителната тежест не е възможно поради очевидни причини)
 - показатели, посочени в документацията, спецификациите, в поканата за представяне на оферти или за участие в договаряне

Показатели

Тежест

IV.2.2) Ще се използва електронен търг Да Не
Ако да, допълнителна информация за електронния търг (когато е приложимо)

IV.3) Административна информация

IV.3.1) Идентификационен номер на поръчката, даден от възложителя (когато е приложимо)

ВД АЕЦ Търговия ОП 22563

IV.3.2) Предишни публикации относно същата поръчка Да Не
Ако да, посочете къде:

- Предварително обявление за ОП Обявление на профила на купувача
Номер на обявлението в РОП: _____ от _____
- Други предишни публикации (когато е приложимо)

IV.3.3) Условия за получаване на документация за участие (спецификации и

допълнителни документи) (с изключение на динамична система за доставки)

Срок за получаване на документация за участие

Дата: 13/07/2012 дд/мм/гггг

Час: 16:00

Платими документиДа Не

Ако да, цена (в цифри): _____ Валута:

Условия и начин за плащане:

IV.3.4) Срок за получаване на оферти или заявления за участие

Дата: 20/07/2012 дд/мм/гггг

Час: 16:00

IV.3.5) Език/ци, на който/които могат да бъдат изготвени офертите или заявленията за участие
 ES DA ET EN IT LT MT PL SK FI
 CS DE EL FR LV HU NL PT SL SV

Друг: Български

IV.3.6) Срок на валидност на офертите (открита процедура)

До дата: _____ дд/мм/гггг

или в месеци: _____ или дни: 90 (от крайния срок за получаване на оферти)

IV.3.7) Условия при отваряне на офертите

Дата: 23/07/2012 дд/мм/гггг

Час: 13:30

Място (когато е приложимо): "АЕЦ Козлодуй" ЕАД

Лица, които могат да присъстват при отварянето на офертите (когато е приложимо) Да Не

Лица с представителни функции, съгласно регистрацията на участника или техни упълномощени представители, както и представители на средствата за масова информация и на юридически лица с нестопанска цел имат право да присъстват при отваряне на офертите.

РАЗДЕЛ VI: ДРУГА ИНФОРМАЦИЯ
VI.1) Това представлява периодично възлагане на поръчка (когато е приложимо) Да Не

Ако да, прогнозен график за публикуването на следващи обявления:

VI.2) Поръчката е свързана с проект и/или програма, финансирани от фондове на ЕС Да Не

Ако да, посочете проекта/програмата:

VI.3) Допълнителна информация (когато е приложимо)

Всички заинтересовани лица могат да направят посещение на обекта за оглед до 5 дни преди подаване на офертите. Посещението се извършва след предварителна уговорка на тел. 0973 / 7 55 55 , г-жа Даниела Зайкова.

VI.4) Процедури по обжалване**VI.4.1) Орган, който отговаря за процедурите по обжалване**

Официално наименование Комисия за защита на конкуренцията		
Адрес бул. Витоша № 18		
Град София	Пощенски код 1000	Държава Република България
		Телефон 02 9884070
Електронна поща cpcadmin@cpc.bg		Факс 02 9807315
Интернет адрес (URL): http://www.cpc.bg		
Орган, който отговаря за процедурата по медиация (когато е приложимо)		
Официално наименование		
Адрес		
Град	Пощенски код	Държава
		Телефон
Електронна поща		Факс
Интернет адрес (URL):		
VI.4.2) Подаване на жалби (моля, попълнете раздел VI.4.2 или при необходимост раздел VI.4.3) Уточнете информацията относно крайния срок (крайните срокове) за подаване на жалби: Съгласно чл.120, ал.4 от ЗОП.		
VI.4.3) Служба, от която може да бъде получена информация относно подаването на жалби		
Официално наименование "АЕЦ Козлодуй" ЕАД, Управление "Търговско", отдел "Обществени поръчки"		
Адрес гр. Козлодуй		
Град гр. Козлодуй	Пощенски код 3321	Държава Република България
		Телефон 0973 73230
Електронна поща kkkamenova@npp.bg		Факс 0973 76007
Интернет адрес (URL): www.kznpp.org		
VI.5) Дата на изпращане на настоящото обявление Дата: 22/06/2012 г. дд/мм/гггг		

ПРИЛОЖЕНИЕ А**ДОПЪЛНИТЕЛНИ АДРЕСИ И ЛИЦА ЗА КОНТАКТ**

I) Адреси и лица за контакт, от които може да се получи допълнителна информация		
Официално наименование		
Адрес		
Град	Пощенски код	Държава
За контакти	Телефон	
Лице за контакти		
Електронна поща	Факс	
Интернет адрес (URL):		
II) Адреси и лица за контакт, от които може да се получат документация за участие (спецификации и допълнителни документи) (включително документи за динамична система за доставки)		
Официално наименование		
Адрес		
Град	Пощенски код	Държава
За контакти	Телефон	
Лице за контакти		
Електронна поща	Факс	
Интернет адрес (URL):		
III) Адреси и лица за контакт, на които трябва да бъдат изпратени офертите или заявленията за участие		
Официално наименование		
Адрес		
Град	Пощенски код	Държава
За контакти	Телефон	
Лице за контакти		
Електронна поща	Факс	
Интернет адрес (URL):		

ПРИЛОЖЕНИЕ Б**ИНФОРМАЦИЯ ОТНОСНО ОБОСОБЕНИ ПОЗИЦИИ**

Обособена позиция: 1 Наименование: Доставка на обзавеждане за хотелска част пом.210, стаи 601, 602 и обединяващо файе

1) Кратко описание	
Обособената позиция включва доставка и монтаж на бюра – писалища, легла, шкаф – тоалетки, мека мебел, маси, гардероби и др., съгласно описаното в техническата спецификация.	
2) Код съгласно Общия терминологичен речник (CPV)	
	Осн. код Доп. код (когато е приложимо)
Осн. предмет	39290000
3) Количество или обем	
съгласно техническата спецификация	
Прогнозна стойност, без ДДС (ако е известна)	
(в цифри): _____ Валута:	
или от: _____ до _____ Валута:	
4) Информация за начална дата / краен срок за изпълнение (когато е приложимо)	
Срок на изпълнение в месеци: _____ или дни 35 (от сключване на договора)	
или	
начала дата _____ дд/мм/гггг	
крайна дата _____ дд/мм/гггг	
5) Допълнителна информация	

(Използвайте това Приложение толкова пъти, колкото е броят на обособените позиции)

ПРИЛОЖЕНИЕ Б**ИНФОРМАЦИЯ ОТНОСНО ОБОСОБЕНИ ПОЗИЦИИ**

Обособена позиция: 2 Наименование: Доставка на обзавеждане за Лоби бар и Ресторант

1) Кратко описание	
Доставка и монтаж на банкетни маси, котейлни маси, банкетни столове, мека мебел и др., съгласно техническата спецификация.	
2) Код съгласно Общия терминологичен речник (CPV)	
	Осн. код Доп. код (когато е приложимо)
Осн. предмет	39290000
3) Количество или обем	
Съгласно приложената техническа спецификация	
Прогнозна стойност, без ДДС (ако е известна)	
(в цифри): _____ Валута:	
или от: _____ до _____ Валута:	
4) Информация за начална дата / краен срок за изпълнение (когато е приложимо)	
Срок на изпълнение в месеци: _____ или дни 35 (от сключване на договора)	
или	
начала дата _____ дд/мм/гггг	
крайна дата _____ дд/мм/гггг	

5) Допълнителна информация

(Използвайте това Приложение толкова пъти, колкото е броят на обособените позиции)

ПРИЛОЖЕНИЕ Б**ИНФОРМАЦИЯ ОТНОСНО ОБОСОБЕНИ ПОЗИЦИИ**

Обособена позиция: 3 Наименование: Доставка на аксесоари за баня

1) Кратко описание

Доставка на аксесоари за баня включват душ системи за душ кабинки, пръски за поставяне на хавлии с различна дължина, държачи за тоалетна карття дозатори за течен сапун и др., съгласно приложената техническа спецификация.

2) Код съгласно Общия терминологичен речник (CPV)

	Осн. код	Доп. код (когато е приложимо)
Осн. предмет	44410000	

3) Количество или обем

225 бр. изделия

Прогнозна стойност, без ДДС (ако е известна)

(в цифри): _____ Валута:

или от: _____ до _____ Валута:

4) Информация за начална дата / краен срок за изпълнение (когато е приложимо)

Срок на изпълнение в месеци: _____ или дни 10 (от сключване на договора)

или

начална дата _____ дд/мм/гггг

крайна дата _____ дд/мм/гггг

5) Допълнителна информация

(Използвайте това Приложение толкова пъти, колкото е броят на обособените позиции)

СПЕЦИФИКАЦИЯ НА ПОДВИЖНО ОБЗАВЕЖДАНЕ
ХОТЕЛ "ИСТЪР", подвижно обзавеждане стая №№ 601,602 и обединяващо фоайе

Забележки: МДФ-дебелина 22 мм, петслойно, кантиран в подходящ цвят - 2 мм, за корпусите - 1мм
 Цветово решение - тъмно кафява класическа гама

дръжки на вратички - само един вид

№п/р	НАИМЕНОВАНИЕ	ОПИСАНИЕ	МАТЕРИАЛ ЦВЯТ	РАЗМЕРИ СМ д/ш/в	мярка	кол-во	ед.цена	стойност
1	2	3	4	5	6	7	8	9
1	работно бюро-писалище (пом. 601, 602)	хотелско обзавеждане, с изтеглящ се плот за клавиатура, правоъгална форма с променлива широчина	МДФ/ABS кант класическо тъмно кафяво	145x65(50)x75	бр	2		
2	стол офисен (пом.601, 602)	подвижен, с подлакътници, с метална кръстачка, газов амортисьор	светло бежов тапицерия еко-кожа		бр	2		
3	легло (пом. 601, 602)	с табла в два цвята	тъмно-кафяво МДФ	р-ри легло 200x164 табла 90x240	бр	2		
4	шкаф - тоалетка с огледало над горен плот (пом.602)	2 рафта долни открити огледало за цял ръст, горен ръб на височина мин.175 см от ниво на пода	МДФ/ABS кант тъмно-кафява гама	87x40x150	бр	1		
5	нисък шкаф (1/2скрин с 4 чекмеджета,1/2 рафтове с плътни вратички	с място за плазмен телевизор	МДФ/ABS кант	150(150)x45x85	бр	2		
6	мини бар с вград.хладилн.	стъклени вратички	МДФ/кант	110x50x85	бр	2		
7	мека мебел - диван двоен	тапицерия с цвят по избор след определяне нюанса на мебели и плътно перде	тапицерия жакард, гама бежова, рисунок дребни елем.	р-ри 170x80	бр	2		
8	багажник - входн.антре без врати, с място за куфар	кафява класическа цветова гама, цокъл тъмен	МДФ/кант	75x40x40 заснемане от място!	бр	2		

9	гардероб(антре) с врати, с горен рафт, лост - закачалка	тъмно-кафява класическа гама, цокъл тъмен	МДФ/кант	75x60x220 заснемане от място!	бр	2		
10	огледало стенно за цял ръст	местоположение - коридор	тънка класическа рамка	60x180	бр	2		
11	маса ниска холна луксозна	с междинен плот за вестници и списания	МДФ/кант	105x50x50	бр	2		
12	маса ниска посетителска	за фоайе комбинация от 2 цвята за плот	МДФ/кант	110x55x 67	бр.	3		
13	диван посетителски двойка	за фоайе	дамаска еко-кожа тъмен цвят	170x80(75)	бр	3		
14	плот-надстройка	с полукръг рад.45 см	МДФ/кант метално краче	с ниво на плота уеднаквено с ниво на 2-ри рафт на шкафа	бр	2		
15	нощно шкафче	1/2 горна част - с чекмедже 1/2 долна част - открита	МДФ/кант тъмно кафява гама хармонична на т.3	40x40x40	бр	4		
16	матрак	двулицев, латекс с подматрачена рамка		200x140	бр	2		
17	мека мебел - фотьойл местоположение - фоайе	дървена конструкция, полиуре- танов гръб, с подлакътници	дамаска от еко-кожа цвят нюанси на бежов	80(75)x80(75)	бр	2		
18	кошче местоположение - фоайе	с капак, педал	метална	до 10 л	бр	2		
19	декоративна кашпа	подходяща за обемен растителен вид и образуване на групи	художествена керамика	височина до 60 см диаметър може да се променя с възможност за хармонично групирание	бр	5		

Забележка: да се представят скици, визуализации или снимки на предлаганите мебели и елементи на интериора!

Изготвил:

Експерт "ПО", Мария Бутина

Съгласувал:

Нач-к "ИК", Кирил Кирилов

19.06.12

СПЕЦИФИКАЦИЯ НА ПОДВИЖНО ОБЗАВЕЖДАНЕ

ХОТЕЛ "ИСТЪР", подвижно обзавеждане пом.201 - преустройство без конструктивни изменения

Забележки: характера на обзавеждане: луксозно, МДФ-дебелина 22 мм, петслойно, кантиран в подходящ цвят;

Цветово решение - цвят от гама на съществуващо офисно обзавеждане (светло дърво); страници тъмно кафяво

№п/р	НАИМЕНОВАНИЕ	ОПИСАНИЕ	МАТЕРИАЛ ЦВЯТ	РАЗМЕРИ СМ д/ш/в	мярка	кол- во	ед.цена	стойност
1	2	3	4	5	6	7	8	9
1	работно бюро ъглово с един прав профил, един заоблен профил, с изтегл. се плот за клавиатура	луксозно офис-обзавеждане с променлива ширина	МДФ/ABS кант светъл, натурален, дървесен	160(160)x60(50)x75	бр	2		
2	подвижен контейнер	с три чекмеджета със заключване централно	МДФ/ABS кант светъл, натурален, дървесен	40x50x65	бр	2		
3	стол президентски	подвижен, с подлакътници, тапициран с кожа, с метална кръстачка, с газов амортисьор	тапицерия - тъмно кафяв цвят/св.кафяв		бр	4		
4	шкаф секционен	2 закрити долни рафта 3 открити горни рафта за класьори, със светло разст. м/у редове мин.39 см от пода 10-12 см. цокъл тъмен с място за принтер в/у плота над закритата част, с розетка за преминаване на кабели на гърба	МДФ/ABS кант светъл, натурален, дървесен, врати без заключв.	92x50x215	бр	2		
5	шкаф секционен междинен нисък	с два закрити рафта, врати без заключване	МДФ/ABS кант	92x50x86(90) да равни хоризонтално с тези от поз.4	бр	2		

6	кошче за хартия	перфорирана повърхн.	метално	5 л	бр	2		
7	заседателна маса за 14+2 места средна секция крайна секция	средна секция - правоъгълна крайни секции - с променлива широчина и заоблена конфигурация	МДФ/кант светъл, дървесен крака - метал, хромиран	общ размер 420x120(до 80)x75 средна: 140x120x75 крайна: 140x120(80)x75	бр бр	1 2		
8	стол заседателен без подлакътници	с облегалка	тапицерия еко-кожа цвет черен/графит метални крака, хромирани		бр	16		
9	стенно информационно табло с часовник			120x100	бр	1		
10	стенно табло за писане с маркер			120(130)x100	бр	1		
11	декоративна кашпа	подходяща за вертикален висок растителен вид, с малък обем		диаметър около 50 см височина до 60 см	бр	2		
12	стояща закачалка	тип "ежко-бежко"	метал, хром	височина 180 см	бр	1		

Забележка: да се представят скици, визуализации, снимки на предлаганите мебели и допълнителни елементи на интериора!

Изготвил:

Експерт "ПО", Мария Бутина

Съгласувал:

Нач-к отдел "ИК", Кирил Кирилов

19.06.12

СПЕЦИФИКАЦИЯ НА ПОДВИЖНО ОБЗАВЕЖДАНЕ
ХОТЕЛ "ИСТЪР" обзавеждане на Зала Ресторант

№п/р	НАИМЕНОВАНИЕ	ОПИСАНИЕ	МАТЕРИАЛ ЦВЯТ	РАЗМЕРИ СМ д/ш/в	мярка	кол-во	ед.цена	стойност
1	2	3	4	5	6	7	8	9
1	банкетна маса за 16 места осмоъгълник степен на лукс-висока	модулна маса с възможност за разделяне и с възможност за последващо преконфигуриране на отделни маси с по-малък капацитет	МДФ/кант класическа визия, тъмен цвят	диаметър 280 см височина - 78 см	бр	1		
2	стол банкетен	тип кресло, с подлакътници висока степен на комфорт, дамаска	тъмно дърво, като т.1 дамаска - светла, сатенирана, с дребна шарка	височина - 100 см	бр	16		
3	маса за хранене "четворка" степен на лукс - висока	квадратна, с четири крака,	дърво, масив дъб, тъмен, хармоничен с т.1	90x90x78	бр	20		
4	стол	тип кресло, за ресторант, с подлакътници, тапицерия	дърво, масив дъб, тъмно тапицерия - допустим нюанс по-светло кафяво, бежово, с шарка	височина - 90 см	бр	85		
5	маса коктейлна	кръгла, тип "щъркел"	плот - ПДЧ/кант крак - метал	диаметър 60 см височина- 115 см	бр	20		

Забележка: да се представят скици, визуализации или снимки на предлаганото обзавеждане!

Изготвил:

Експерт "ПО", Мария Бутина

Съгласувал:

Нач-к отдел "ИК", Кирил Кирилов

19.06.12

СПЕЦИФИКАЦИЯ НА ПОДВИЖНО ОБЗВЕЖДАНЕ
Хотел "Истър", подвижно обзавеждане - Лоби-бар

№п/р	НАИМЕНОВАНИЕ	ОПИСАНИЕ	МАТЕРИАЛ ЦВЯТ	РАЗМЕРИ В СМ д/ш/в	мярка	кол-во	ед.цена	стойност
1	2	3	4	5	6	7	8	9
1	Маса	кръгла, тип виенска сладкарница, с четири крака	МДФ/кант цвет дървесен, интензивно кафяв с червен нюанс	диаметър 80 см височина 78 см	бр	10		
2	Маса холна	правоъгълна, плот комбиниран - дърво+стъкло четири крака	МДФ- крака класическа визия стъкло тъмно - плот	120x60x50	бр	10		
3	Стол (за маса по т.1)	тип"виенска сладкарница" тапицерия жакард	МДФ - крака, дамаска бежова или близки нюанси	височина 79 см дълбочина 65см ширина 67см	бр	40		
4	Кресло-диван "двойка" (за маса по т.2)	диван-двойка, дървена конструкция, цвет тъмен тапицерия - еко-кожа, полиуретанов гръб, с подлакътници, с възглавници	еко-кожа, съчетание на бежово с допълн.контрастни зелени, кафяви нюанси, ориентировъчна стилистика - "пролетна градина"	150x85x75	бр	20		
5	Кресло-фотьойл	комплект. с диван по т.4 дървена конструкция, тъмно дърво, полиуретанов гръб, с подлакътници	еко-кожа, съчетание на бежови нюанси, хармонизиращи на тези от поз.4, поддържащи стилистика на залата	75x85x75	бр	10		

Забележка: да се представят визуализации или снимки на предлаганото обзавеждане с цветово решение !

Изготвил:

Експерт "ПО", Мария Бутина

Съгласувал:

Нач-к отдел "ИК", Кирил Кирилов

19.06.12

Обект : "Основен ремонт и преустройство на апартаменти в източното крило на
хотелски комплекс "Истър"

КОЛИЧЕСТВЕНА СМЕТКА
за доставка на аксесоари за баня

№	Видове оборудване	м-ка	к-во	ед.цена	стойност
1	Доставка на душ система за душ кабина - приложение 1	бр.	15.00		
2	Доставка на пръчка за хавлия с дължина 50 см.	бр.	30.00		
3	Доставка на пръчка за хавлия с дължина 40 см.	бр.	30.00		
4	Доставка на закачалка за халат -двойна	бр.	30.00		
5	Доставка на държач за четка за тоалетна	бр.	15.00		
6	Доставка на кошче за отпадъци негоримо метално с обем 5 л.	бр.	15.00		
7	Доставка на държач за тоалетна хартия с капак	бр.	15.00		
8	Доставка на държач с чаша за баня	бр.	30.00		
9	Доставка на кутия за тоалетни принадлежности настолна решетъчна с размери 20x15x5 см.	бр.	15.00		
10	Доставка на пръчка за хавлия двойна-50 см	бр.	15.00		
11	Доставка на дозатор за течен сапун	бр.	15.00		
12	Доставка на сапунерка с мрежа	бр.	15.00		

- Забележка: 1. Оборудването да е тип "Форма-Вита" или еквивалентно
2. Аксесоарите да са окомплектовани с крепежни елементи.
3. Аксесоарите да бъдат изработени от неръждаема стомана.

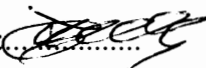
Изготвил: 

/Ч.Иванов/



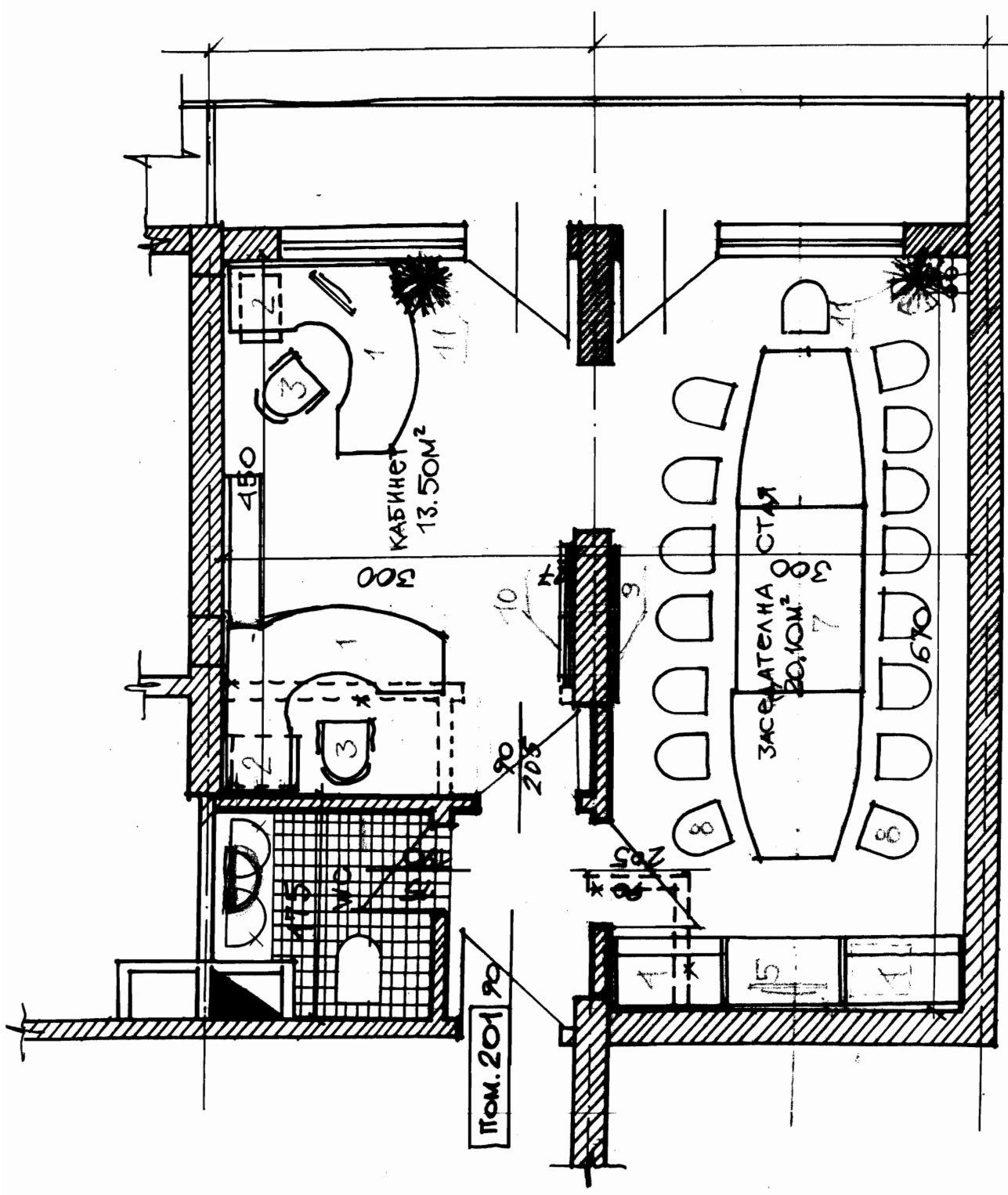

Приложение към спецификация на подвижно обзавеждане (ст. 601, 602 и дроби)

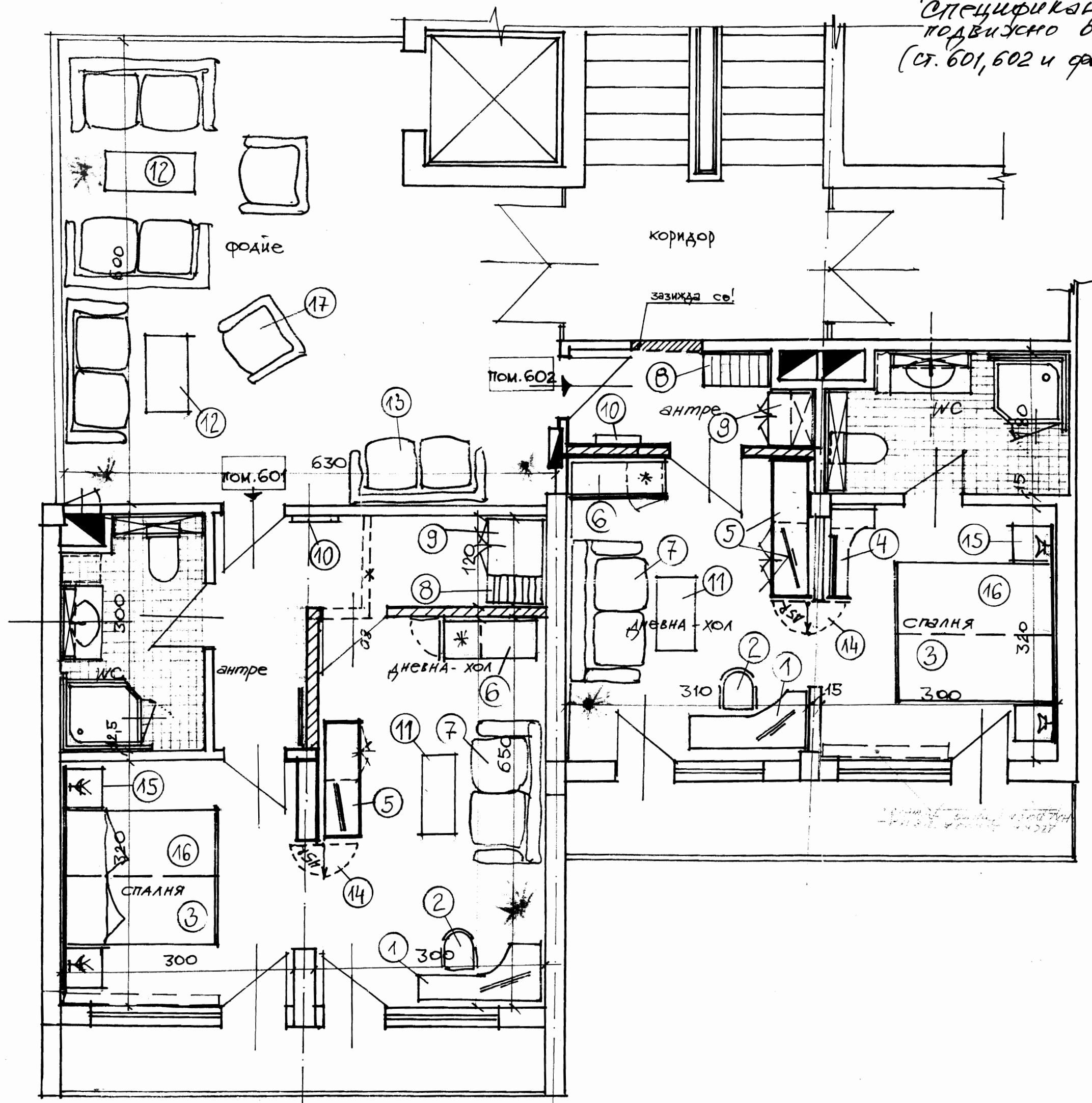

Handwritten signature and date: 2010.07.27

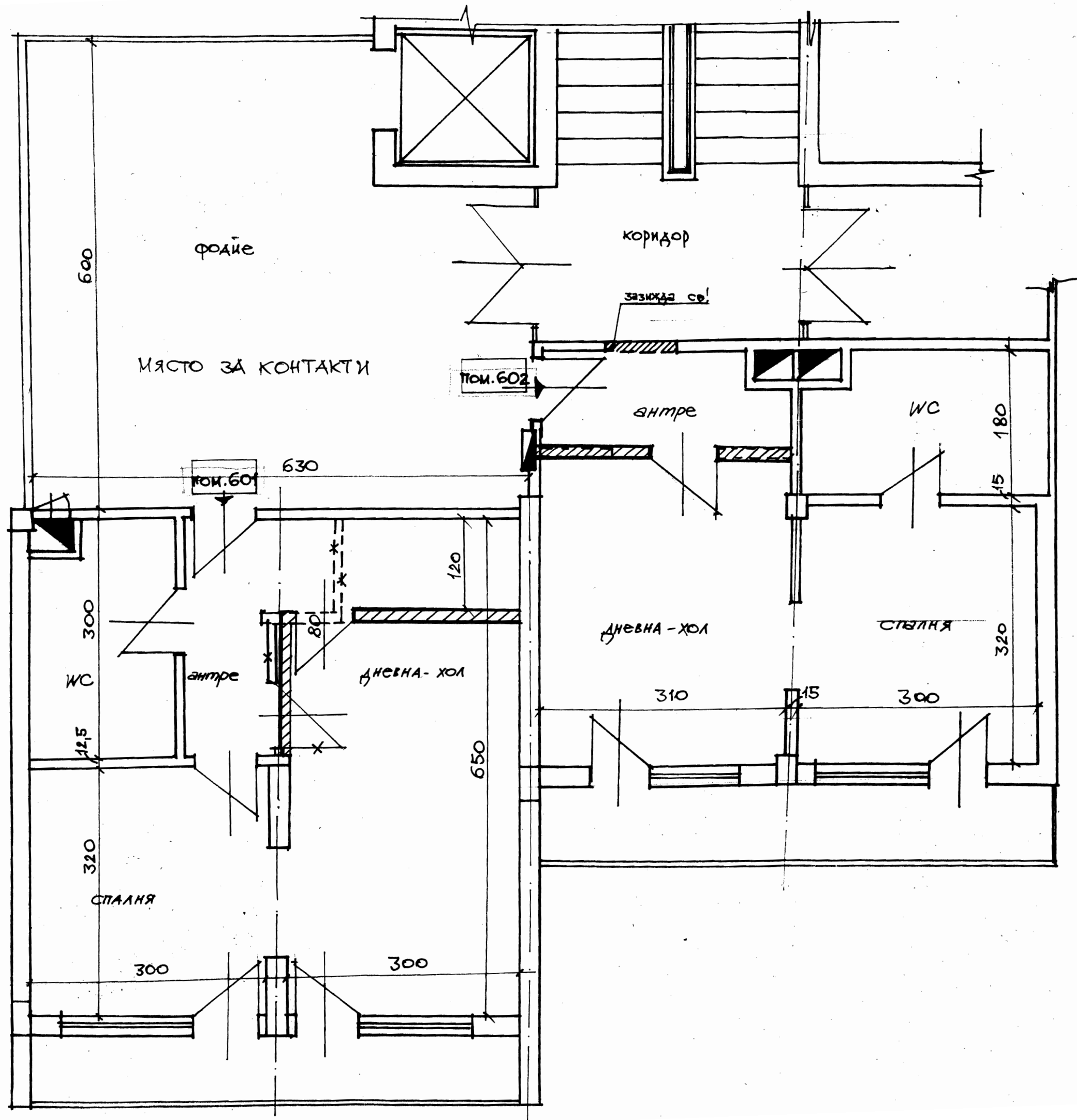

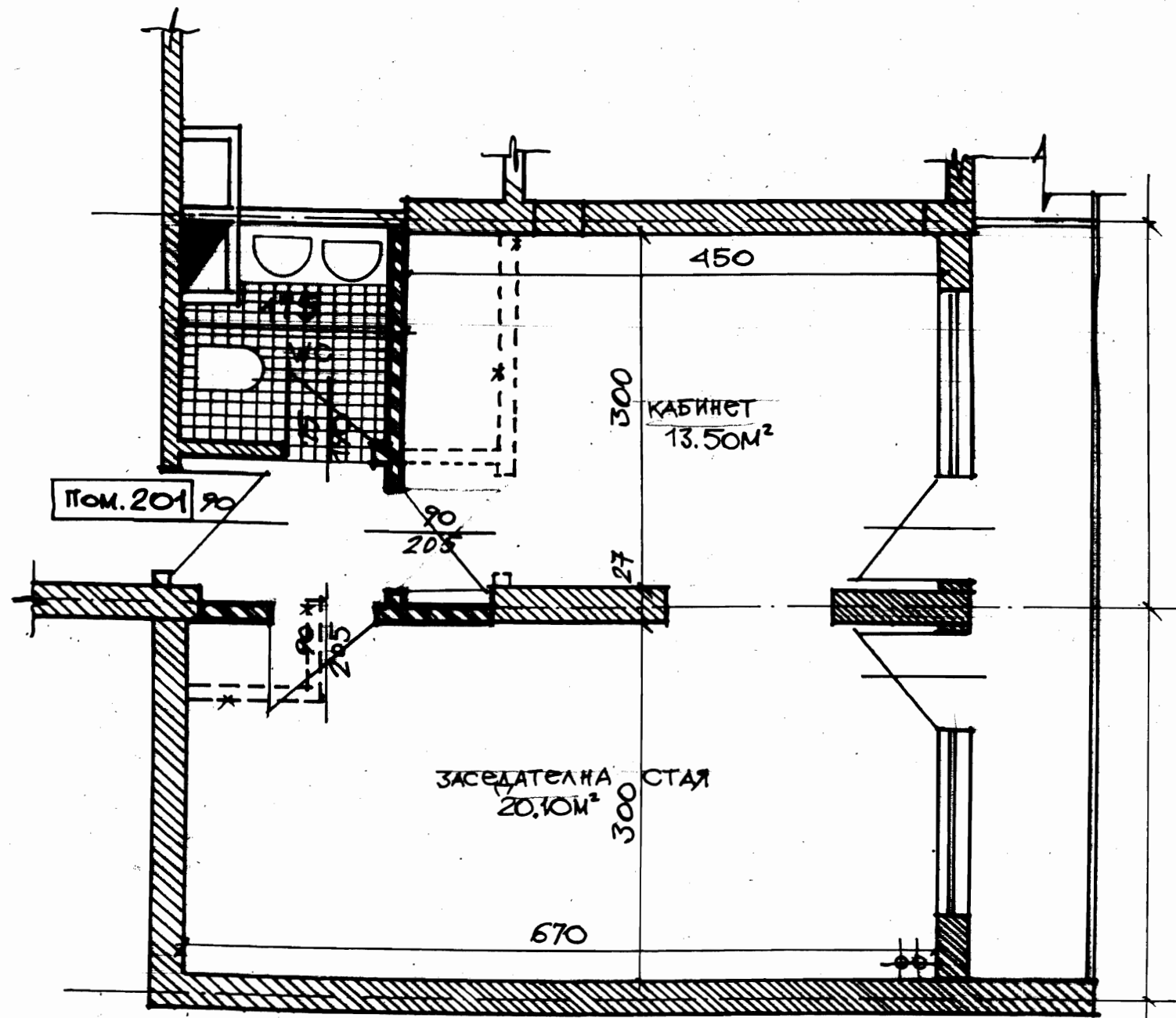

- - - - - стени за премахване
 // // // нови преградни стени
 ПОД - ЛАМИНИРАН ПАРКЕТ
 СТЕНИ - БОЯДИСВАНЕ С ЛАТЕКС
 ТАВАН - БОЯДИСВАНЕ С ЛАТЕКС

М 1:50

ПРИЛОЖЕНИЕ 1

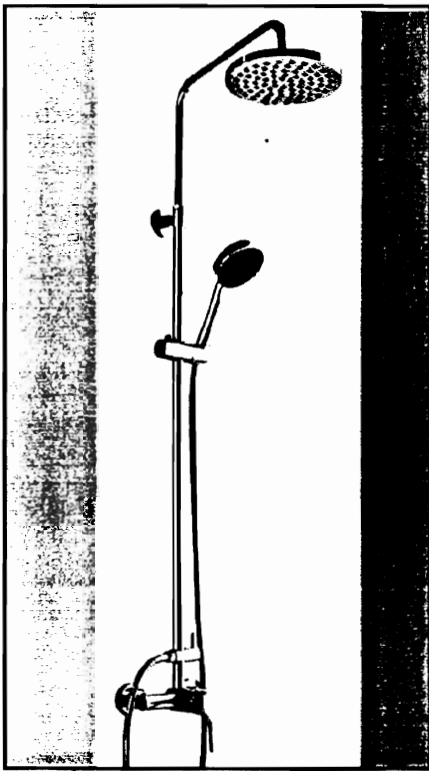

Душ система

- ▶ тръбно окачване
- ▶ душ глава
- ▶ еднофункционална душ слушалка
- ▶ шлаух
- ▶ едноръкохватков смесител с монтажен комплект – 2 бр. ексцентрици и розетки

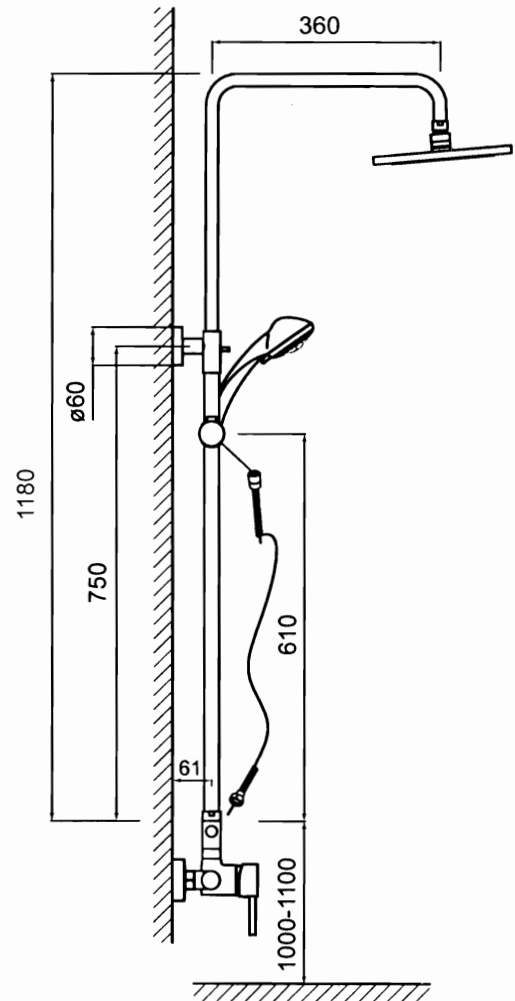

.....
пълно наименование на участника, търговски адрес, телефон и факс, ЕИК и ИН по ЗДДС

До
"АЕЦ Козлодуй" ЕАД
гр. Козлодуй

О Ф Е Р Т А

за участие в открита процедура с предмет:
"Доставка на обзавеждане за Хотелски комплекс "Истър"

УВАЖАЕМИ ДАМИ И ГОСПОДА,

След запознаване с всички документи и образци от документацията за участие в процедурата, с настоящата оферта заявяваме, че желаем да участваме в откритата процедура за избор на изпълнител при условията обявени в документацията и приети от нас без възражения.

Ние сме съгласни валидността на нашата оферта да бъде **90** календарни дни от крайния срок за получаване на оферти и ще остане обвързваща за нас, като може да бъде приета по всяко време преди изтичане на този срок.

До подготвянето на официален договор, тази оферта заедно с писменото приемане от Ваша страна и известие за сключване на договор ще формират обвързващо споразумение между двете страни.

Запознати сме с проекта на договора, приемаме го и ако бъдем определени за изпълнител, ние ще представим всички документи необходими за подписването му в законоустановения срок.

Нашата оферта съдържа:

1. Документи за подбор

1.1. Документ за регистрация на участника или единен идентификационен код, съгласно чл. 23 от Закона за търговския регистър;

1.2. Доказателства за икономическото и финансовото състояние по чл.50 от ЗОП, посочени от възложителя в обявлението за обществена поръчка:

1.2.1. Информация от участника за наименованието на обслужващата го банка/и.

1.2.2. Удостоверение от посочената/те обслужваща банка/и, че участникът няма просрочени задължения произтичащи от ползвани кредити към банката, към датата на подаване на офертата .

1.3. Доказателства за техническите възможности и/или квалификация по чл.51 от ЗОП, посочени от възложителя в обявлението за обществена поръчка:

1.3.1 Списък на основните договори/поръчки за доставки, изпълнени през последните три години, включително стойностите, датите и получателите, придружен от препоръки за добро изпълнение, дадени от фирми описани в списъка.:

1.4. Декларация за отсъствие на обстоятелствата по чл.47, ал.1, т.1 и ал.5, т.1 от ЗОП;

1.5. Декларация за отсъствие на обстоятелствата по чл.47, ал.1, т.2, т.3 и ал.5, т.2 от ЗОП;

1.6. Декларация за използване или неизползване на подизпълнители при изпълнението на поръчката;

1.7. Декларация от подизпълнителя за съгласие да участва като такъв при изпълнението на обществената поръчка;

- 1.8. Декларация за кои обособени позиции ще участва участника.
- 1.9. Декларация за приемане на условията на проекта на договор;
- 1.10. Информационен лист.

2. Предложение за изпълнение на поръчката

- 2.1. Срок за изпълнение на поръчката / декларираният срок за изпълнение на поръчката може да бъде по - кратък от този описан в обявлението, но в никакъв случай по – дълъг от него/.
- 2.2. Спецификация на стоката за доставка с включени наименования, описание, технически характеристики, количество, производител и др., които трябва да бъдат специфицирани в съответствие с изискванията на техническата спецификация /по образец/.
- 2.3. Каталожни, проспектни материали, или снимки по възможност цветни, за изделия, предмет на поръчката или подобни /без указана ценова информация/.
- 2.4. Документи, които ще придружават доставката, описани за всяка обособена позиция.
- 2.5. Друга информация, ако Участника смята за необходимо да представи, без ценова информация.

3. Предлагана цена

- 3.1. Ценово предложение.

ПОДПИС и ПЕЧАТ:

_____ (име и фамилия)

_____ (дата)

_____ (длъжност на управляващия/представяващия участника)

_____ (наименование на участника)

_____ /пълно наименование на участника, търговски адрес, телефон и факс, ЕИК/

СПЕЦИФИКАЦИЯ

към Оферта за участие в откритата процедура с предмет:
 “Доставка на обзавеждане за Хотелски комплекс “Истор”

Обособена позиция №...../.....наименование...../

№	Наименование и описание на изделията, предложени от участника	Технически характеристики	Един. Мярка	Кол-во	Цвят /само за об.поз.1 и 2, / и Материал от който са изработени изделията за об.поз.3	Производител и страна на произход	Гаранционен срок *	Забележка
1	2	3	4	5	6	7	8	9
1								
2								
3								
.								
.								

В графа 8 се записва гаранционния срок даден от участника. За обособена поз.1 и 2 минимален гаранционен срок - 2 години от датата на монтажа, а за об.поз.3 - минимум 12 месеца от датата на приемане на доставката.

ПОДПИС и ПЕЧАТ:

_____ (име и фамилия)

_____ (дата)

_____ (длъжност на управляващия/представяващия участника)

_____ (наименование на участника)

пълно наименование на участника, търговски адрес, телефон и факс, ИИ и ИИ по ЗДДС/

ЦЕНОВА ТАБЛИЦА

за участие в откритата процедура с предмет:

“Доставка на обзавеждане за Хотелски комплекс “Истър””

Обособена позиция № “.....” /наименование/

I. Цена и доставката:

№	Наименование и техническо описание	Ед. мярка	Кол-во	Единична цена в лв. без ДДС	Обща цена в лв. без ДДС
1	2	3	4	5	6

ПРЕДЛАГАНА ЦЕНА в лв. без ДДС, цифром и словом:

II. Цена на монтаж:лв., без ДДС. /само за Обособени позиции №1/ и 2

Забележка:

1. Ценовата таблица се потъква поотделно за всяка една обособена позиция от техническата спецификация, в зависимост от оферирането на участника и се поставя в отделен запечатан плик с подпис “Предлагана цена за обособена позиция № наименование на обособената позиция ” и наименованието на участника.

2. Единичната цена да бъде до втория знак след десетичната запетая.

ПОДПИС и ПЕЧАТ:

..... (име и фамилия)

..... (дата)

..... (длъжност на управляващия/представяващия участника)

..... (наименование на участника)

УКАЗАНИЯ за подготовка на офертата

1. Общи условия

1.1. Редът и условията, при които ще се определи изпълнител на обществената поръчка са съгласно Закона за обществените поръчки. Откритата процедура за възлагане на обществена поръчка дава равни възможности за участие на всички заинтересовани лица, отговарящи на изискванията на възложителя.

1.2. Документацията за участие в процедурата и разясненията по нея се публикуват в Регистъра за обществени поръчки и в Профила на купувача на Интернет адреса, посочен в т. т. 1.1) от обявлението.

1.3. Всички образци на декларации, информационен лист, банкова гаранция за изпълнение на договор и общите условия на договора могат да бъдат намерени в Профила на Купувача на Интернет адреса, посочен в т. 1.1) от обявлението.

1.4. При изготвяне на офертата всеки участник трябва да се придържа точно към обявените от възложителя условия. Офертата се изготвя по образца, приложен към документацията за участие в откритата процедура.

1.5. Всички разходи по изготвяне и подаване на офертите са за сметка на участниците.

1.6. До изтичането на срока за получаване на офертите всеки участник в откритата процедура може да промени, допълни или да оттегли офертата си.

1.7. Всеки участник в откритата процедура за възлагане на обществена поръчка има право да представи само една оферта.

1.8. Участниците са длъжни да спазват сроковете и условията, посочени в обявлението и документацията за участие в процедурата. Всички заинтересовани лица могат да подадат оферта за участие в откритата процедура в срока посочен в т. IV.3.4) от обявлението.

1.9. Офертата на участника съдържа: **“Документи за подбор”, “Техническо предложение за изпълнение на поръчката” и “Предлагана цена”.**

2. Изисквания към документите за подбор, техническото предложение за изпълнение на поръчката и предлаганата цена

Титулът на офертата представлява изготвена оферта, съгласно приложения образец в документацията за участие в процедурата, съдържаща точен списък на документите, които участникът прилага. Документът се представя в оригинал и се подписва от лице с представителни функции.

2.1. Документи за подбор:

2.1.1. **Документ за регистрация на участника или единен идентификационен код, съгласно чл. 23 от Закона за търговския регистър.** Документът се представя заверен с гриф “Вярно е оригинала”, свеж печат и подпис от лице с представителни функции.

2.1.1.1. Когато не е представен ЕИК съгласно чл. 23 от Закона за търговския регистър, участниците - юридически лица или еднолични търговци, прилагат към своите оферти за участие и удостоверения за актуално състояние. Чуждестранните юридически лица прилагат еквивалентен документ на съдебен или административен орган от държавата, в която са установени. Документът следва да е с дата на издаване, предшестваща отварянето на офертите, не по-късно от 2 месеца. Документът се представя в оригинал или заверено копие с гриф “Вярно е оригинала”, свеж печат и подпис от лице с представителни функции.

2.1.2. **Доказателства за икономическото и финансовото състояние по чл. 50 от ЗОП, посочени от възложителя в обявлението за обществена поръчка:**

2.1.2.1. Информация от участника за наименованието на обслужващата/те го банки. Документът се представя в свободен текст и се представя в оригинал и се подписва от лице с представителни функции, съгласно регистрацията на участника.

2.1.2.2. Удостоверение от посочената/те обслужваща/и банка/и, че участникът няма просрочени задължения произтичащи от ползвани кредити към банката/те, към датата на подаване на офертата. Документът се представя в оригинал.

2.1.3. Доказателства за техническите възможности и/или квалификация по чл. 51 от ЗОП, посочени от възложителя в обявлението за обществена поръчка:

2.1.3.1. Списък на основните договори/поръчки за доставки, изпълнени през последните три години, включително стойностите, датите и получателите, придружен от препоръки за добро изпълнение, дадени от фирми описани в списъка. Списъкът се представя в оригинал. Препоръките за добро изпълнение "референции" могат да бъдат представени в оригинал или във вид на копие, заверено с гриф "Вярно е оригинала", свеж печат и подпис от лице с представителни функции.

2.1.4. **Декларация за отсъствие на обстоятелствата по чл. 47, ал. 1, т.2 и т.3 и ал. 5, т. 2 от ЗОП.** Декларацията се подписва задължително от лице с представителни функции. Когато Участник/Подизпълнител е юридическо лице е достатъчно подаване на декларацията от едно от лицата, които могат самостоятелно да го представляват. Документът се изготвя по приложения образец на Декларация към настоящата документация и се представя в оригинал. Участниците са длъжни в процеса на провеждане на процедурата да уведомяват Възложителя за всички настъпили промени в обстоятелствата в 7-дневен срок от настъпването им.

2.1.5. **Декларации за отсъствие на обстоятелствата по чл. 47, ал. 1, т.1 и ал. 5, т. 1 от ЗОП.** Декларациите се подписват и се подават от лицата по чл.47 ал.4 от ЗОП. Документите се изготвят по приложения образец на декларация към настоящата документация и се представят в оригинал. Участниците са длъжни в процеса на провеждане на процедурата да уведомяват Възложителя за всички настъпили промени в обстоятелствата в 7-дневен срок от настъпването им.

2.1.6. **Декларация за използване или неизползване на подизпълнители при изпълнението на поръчката, за об. поз. №** При участие на подизпълнители при изпълнението на поръчката, в декларацията се посочват подизпълнителите, вида на работите, които ще бъдат изпълнени от всеки подизпълнител и дела на тяхното участие. Декларацията се подписва задължително от лице с представителни функции и се представя в оригинал.

2.1.7. **Декларация от подизпълнителя за съгласие да участва като такъв при изпълнението на обществената поръчка с предмет: "Доставка на обзавеждане за Хотелски комплекс "Истър", за об. поз. №** Декларацията се подписва задължително от лице с представителни функции и се представя в оригинал.

2.1.8. **Декларация за кои обособени позиции ще участва участника.** Декларацията се подава в свободен текст, подписва се задължително от лице с представителни функции, съгласно регистрацията на участника и се представя в оригинал.

2.1.9. **Декларация за приемане на условията в проекта на договор.** Декларацията се изготвя по приложения към настоящата документация образец, подписва се от лице с представителни функции и се представя в оригинал.

2.1.10. **Информационен лист.** Документът се изготвя по приложения образец към настоящата документация и се представя в оригинал.

2.1.11. Когато участник в процедурата е обединение, което не е юридическо лице:

2.1.11.1. Към офертата се прилага договор за създаване на обединението, в който задължително се посочва представляващият и разпределението на участието на лицата при изпълнение на дейностите. Документът се представя заверен с гриф "Вярно е оригинала", свеж печат и подпис от лице с представителни функции;

2.1.11.2. Документите по т. 2.1.1., 2.1.4. и т. 2.1.5. се представят от всяко физическо или юридическо лице, включено в обединението;

2.1.11.3. Документите по т. 2.1.2 и т. 2.1.3. се представят само за участниците, чрез които обединението доказва съответствието си с минималните изисквания посочени в т. III.2.2) и т. III.2.3) от обявлението;

2.1.12. Когато участник в процедурата декларира участие на подизпълнители документите по т. 2.1.1 до 2.1.5 се представят за всеки от подизпълнителите, посочени в декларацията по т. 2.1.6. Изискванията за подизпълнителите се прилагат съобразно вида на работите, които ще извършват и дела на тяхното участие в изпълнението на поръчката.

2.2. **Техническо предложение за изпълнение на поръчката**

2.2.1. Срок за изпълнение на поръчката. Участниците трябва да попълнят декларация в свободен текст за срока за изпълнение. Срокът за изпълнение на поръчката за Обособени позиции 1 и 2 трябва да бъде задължително не повече от 35 календарни дни, а за обособена позиция 3 – 10 работни дни, считано от датата на сключване на договор.

В случай, че участникът участва едновременно за Обособени позиции 1 и 2, то общият срок за изпълнение на поръчката е не повече от 35 календарни дни от датата на сключване на договор.

2.2.2. Спецификация на стоката за доставка с включени наименование, описание, технически характеристики, количество, производител, и др., в съответствие с приложения образец;

2.2.3. Каталогни, проспектни материали, или снимки по възможност цветни за изделията предмет на поръчката или подобни. Тези материали не трябва да съдържат ценова информация.

2.2.4. Документи, които ще придружават доставката – описват се освен посочените в проекта на договора и други, в случай, че участника счита че е необходимо да представи.

2.2.5. Друга информация, ако Участника смята за необходимо да представи, без ценова информация.

2.2. **Предлагана цена**

2.2.1. Предлаганата цена се изготвя съгласно приложения образец;

2.2.2. Предлаганата цена трябва да съдържа единичната цена, формирана при условие на доставка франко склад Хогелски комплекс "Исгър" (Incoterm's 2010) с включени всички разходи за доставка до склад на Възложителя, опаковка, транспорт, такси и други дължими суми, без ДДС.

2.2.3. За обособени позиции 1 и 2 на отделен ред се посочва и цената на монтажа, без ДДС.

2.2.4. При формиране на цените за обособени позиции 1 и 2, участниците трябва да имат предвид, че е възможно при вземане на размери на място да се получат отклонения от габаритните размери на изделията $\pm 5\%$ от описаните в техническите спецификации в документацията. Участниците трябва да предвидят това в предлаганата цена. При изпълнението на договора не може да бъде променена офертната цена, с която участника е избран за изпълнител.

2.2.5. Допуснати в офертата технически грешки в определянето на цената са единствено за сметка на участниците.

3. **Изисквания към оформянето**

3.1. Офертата и всички документи, които са част от нея, следва да бъдат представени в оригинал или да са заверени, където са допуснати ксерокопия, с гриф "вярно с оригинала", свеж печат и подпис на лицето, представляващо участника.

3.2. Документите и данните в офертата се подписват само от лица с представителни функции, назовани в документа за регистрация и/или упълномощени за това лица, за което се изисква представяне на нотариално заверено пълномощно за изпълнение на такива функции.

- 3.3. Когато участник в процедура е чуждестранно физическо или юридическо лице, както и техни обединения, офертата се подава на български език. Документът по т. 2.1.1 се представя в официален превод, а останалите документи, които са на чужд език, се представят и в превод.
- 3.4. В офертата и приложените документи не се допускат никакви вписвания между редовете, изтривания или корекции, освен ако са заверени с подписа на лице с представителни функции и свеж печат.
- 3.5. Желателно е документите за подбор, предложението за изпълнението на поръчката и предлаганата цена да бъдат поставени в папки.

4. Окомплектоване и подаване на офертата

- 4.1. Офертата се представя в запечатан, непрозрачен плик от участника или от упълномощен от него представител лично или по пощата с препоръчано писмо с обратна разписка (респ. чрез куриерска служба). Върху плика се посочва наименование на участника, адрес за кореспонденция, телефон и по възможност - факс и електронен адрес. На плика се записва Оферта за участие в открита процедура с предмет: **“Доставка на обзавеждане за Хотелски комплекс “Истър”, за обособени позиции**”.
- 4.2. Пликът по т. 4.1. съдържа три отделни запечатани, непрозрачни и надписани плика:
- 4.2.1. **Плик № 1 с надпис „Документи за подбор, за обособена позиция.....”**, в който се поставят **титула на оферта** и документите, изброени в т. 1 От Образца на оферта;
- 4.2.2. **Плик № 2 с надпис „Техническо предложение за изпълнение на поръчката, за обособена позиция.....”**, в който се поставят документите, изброени в т. 2 от Образца на оферта;
- 4.2.3. **Плик № 3 с надпис „Предлагана цена, за обособена позиция.....”**, в който се поставят документите, изброени в т. 3 от Образца на оферта;

Когато участник подава оферта за повече от една обособена позиция, пликове № 2 и 3 се представят за всяка от позициите!

- 4.3. Офертата се изпраща на адрес: гр. Козлодуй, “АЕЦ Козлодуй” ЕАД, Централно деловодство.
- 4.4. Участникът е длъжен да обезпечи получаването на офертата на указаното място и срок. Разходите за подаване на офертата са за негова сметка. Рискът от забава или загубване на офертата е за участника.
- 4.5. Възложителят не се ангажира да съдейства за получаването на офертата на адреса и в срока, определен от него.
- 4.6. При приемане на офертата върху плика се отбелязват поредният номер, датата и часът на получаването и посочените данни се записват във входящ регистър, за което на приносителя се издава документ.
- 4.7. Възложителят не приема за участие в процедурата и връща незабавно на участниците оферти, които са представени след изтичане на крайния срок за получаване или в не запечатан, прозрачен или скъсан плик.

5. Банкови реквизити на Възложителя: КТБ АД София ЦУ, офис гр.Козлодуй, IBAN: BG31 KORP 9220 1000 2240 01, BIC: KORPBGSE.

6. За всички неуредени въпроси се прилагат разпоредбите на Закона за обществените поръчки и Правилника за прилагането му.

ДОГОВОР
№.....

Днес, _____ 2012 год., в гр.Козлодуй между:

“АЕЦ Козлодуй” ЕАД, гр. Козлодуй, вписано в търговския регистър към Агенция по вписванията с ЕИК 106513772, представлявано от Валентин Алексиев Николов – Изпълнителен Директор, наричано по-нататък в Договора **ВЪЗЛОЖИТЕЛ**, от една страна, и

“.....”, гр., вписано в търговския регистър към Агенция по вписванията с ЕИК, представлявано от – Управител / Изпълнителен Директор, наричано по-нататък в Договора **ИЗПЪЛНИТЕЛ**, от друга страна и на основание чл. 41 и следващите от Закона за обществените поръчки и във връзка с Решение №/..... г. на Изпълнителния Директор на “АЕЦ Козлодуй” ЕАД за класиране на офертата и определяне на изпълнител на обществената поръчка с предмет: “**Доставка на обзавеждане за Хотелски комплекс “Истър”**”

се сключи настоящият Договор за следното:

1. ПРЕДМЕТ НА ДОГОВОРА

1.1 **ВЪЗЛОЖИТЕЛЯТ** възлага и заплаща, а **ИЗПЪЛНИТЕЛЯТ** приема да извърши доставка и монтаж на обзавеждане, описано в

Обособена позиция №

Обособена позиция №

наричано за краткост "стока" в обем, номенклатура, вид, описание, и единични цени, съгласно Приложение № 2 – Техническа спецификация на **ИЗПЪЛНИТЕЛЯ** и Приложение № 3 – Ценова таблица на **ИЗПЪЛНИТЕЛЯ**, неразделни части от настоящия договор.

2. ЦЕНА И НАЧИН НА ПЛАЩАНЕ

2.1 Цената по настоящия договор е в размер, лева (...словом.....), без ДДС при условие на доставка франко склад Хотелски комплекс “Истър”, съгласно INCOTERMS '2010.

2.2 Цената по настоящия договор е окончателна и валидна до пълното изпълнение на договора и не подлежи на промяна.

2.3 **ВЪЗЛОЖИТЕЛЯТ** заплаща цената на доставеното и монтираното на място обзавеждане, в срок до 30 (тридесет) календарни дни, от изпълнение на договора, срещу представени оригинална данъчна фактура за стойността на доставката и монтажа, спецификация към фактурата приемно-предавателен протокол за доставката, протокол за извършен входящ контрол без забележки и протокол за извършен монтаж.

2.4 Плащанията по настоящия договор ще бъдат извършвани чрез банков превод в полза на **ИЗПЪЛНИТЕЛЯ** по следните банкови реквизити:

Банка:

IBAN:

BIC:

3. СРОКОВЕ ЗА ИЗПЪЛНЕНИЕ НА ДОГОВОРА

3.1 Доставката и монтажът на стоката по настоящия договор ще бъдат извършени в срок до 35 / тридесет и пет/ календарни дни, считано от датата на сключване на договор.

3.2 **ИЗПЪЛНИТЕЛЯТ** има право на предсрочно изпълнение на предмета на

договора, при което стойността му ще остане непроменена.

4. ПРЕДАВАНЕ НА СТОКАТА. ПРЕМИНАВАНЕ НА СОБСТВЕНОСТТА И РИСКА. ТРАНСПОРТИРАНЕ.

4.1 При предаване на стоката страните подписват приемно - предавателен протокол, който ги обвързва относно факта на предаването.

4.2 Собствеността и рискът от погиването и повреждането на стоката преминават върху **ВЪЗЛОЖИТЕЛЯ** в момента на подписването на протокола за извършен монтаж.

4.3 **ИЗПЪЛНИТЕЛЯТ** транспортира и разтоварва стоката на определеното за монтаж място в хотел "Истър" в град Козлодуй, на свои разноски и собствен риск.

4.4 Известие за готовност за експедиране трябва да бъде изпратено на факс 0973/72047 до "АЕЦ Козлодуй" ЕАД, най-малко 3 (три) работни дни преди датата на експедиция на стоката.

4.5. Доставяната стока трябва да бъде в опаковка, гарантираща целостта на стоката и непозволяваща механично увреждане по време на транспорт или разтоварване.

4.6 Съпроводителната документация на експедираната стока трябва да съдържа:

Декларация за произход	1 екз.
Декларация за съответствие	1 екз.
Спецификация към фактурата за доставка	1 екз.
Приемо – предавателен протокол	2 екз.

4.7 За дата на доставка се счита датата на подписване на приемно-предавателния протокол, а за дата на приемане на доставката от **ВЪЗЛОЖИТЕЛЯ** се счита датата на протокола за извършен монтаж на място.

5. КАЧЕСТВО, ГАРАНЦИИ И РЕКЛАМАЦИИ

5.1 Стоката, предмет на настоящия договор, ще бъде доставена с качество, отговарящо на стандартите, техническите условия на производителя и условията на настоящия договор, и потвърдено със сертификати/декларации за съответствие за използваните материали, а за качеството на извършения монтаж, с протокола за извършен монтаж.

5.2 На стоката, предмет на настоящият договор, ще бъде извършен входящ контрол от **ВЪЗЛОЖИТЕЛЯ** в присъствието на **ИЗПЪЛНИТЕЛЯ** или упълномощено от него лице, при който се проверяват отсъствието на явни недостатъци, комплектността на стоката и наличието на всички необходими документи. При констатиране на видими дефекти или несъответствия на стоката със сертификати/декларации за съответствие, **ВЪЗЛОЖИТЕЛЯТ** не приема стоката.

5.3 Върху стоката, предмет на настоящия договор, както и за дейностите по монтиране на обзавеждането на място, се установява гаранционен срок / минимум 2 /две/ години/, считано от датата на монтажа.

5.4 Ако в рамките на гаранционния срок се установят дефекти, **ИЗПЪЛНИТЕЛЯТ** ги отстранява със свои сили и за своя сметка. В рамките на 48 / четиридесет и осем/ часа от писменото уведомяване, **ИЗПЪЛНИТЕЛЯТ**, изпраща свой компетентен представител за установяване на причините за рекламацията и извършване на съвместен оглед, заедно с представител на **ВЪЗЛОЖИТЕЛЯ**. Резултатите се отразяват в двустранно подписан констативен протокол, който съдържа причините за рекламацията, както и всички изисквания на **ВЪЗЛОЖИТЕЛЯ**, след удовлетворяване на които рекламацията се счита за уредена.

5.4.1. В случай, че **ИЗПЪЛНИТЕЛЯТ** не изпрати свой представител за съвместен оглед, протоколът по т.5.4. се изготвя и подписва само от представители на **ВЪЗЛОЖИТЕЛЯ** и констатациите в него не могат да бъдат оспорвани от **ИЗПЪЛНИТЕЛЯ**.

5.4.2. Отстраняването на дефекта, ако е възможно се извършва на място, а в случай, че това е невъзможно, дефекта трябва да бъде отстранен до 5 /пет/ календарни дни от датата на рекламационния акт на **ВЪЗЛОЖИТЕЛЯ**.

5.5. Ако се установи, че дефектът не може да бъде отстранен, **ИЗПЪЛНИТЕЛЯТ** доставя и монтира нова стока, за своя сметка, в срок от 5 (пет) календарни дни. Новодоставената стока трябва да отговаря на всички изисквания, указани в приложенията на този договор. Върху новодоставената стока се установява нов гаранционен срок, равен на този от т. 5.3.

5.6 Рекламации за появили се дефекти трябва да се извършат не по-късно от 30 (тридесет) дни от датата на изтичане на гаранционния срок /т.5.3/.

5.7 Рекламациите се оформят в писмен вид и трябва да съдържат описание на появилия се дефект, както и всички изисквания на **ВЪЗЛОЖИТЕЛЯ**, след удовлетворяване на които рекламацията се счита за уредена.

6. ДРУГИ

6.1 **ИЗПЪЛНИТЕЛЯТ** се задължава, до 5 / пет / работни дни след сключване на договора да вземе / снеем/ размери на място.

6.2 Страните по договора, чрез упълномощените отговорни лица по т. 7.3 и 7.4 от този договор, съгласуват организацията за извършване на монтажа на обзавеждането на място.

7. ЗАКЛЮЧИТЕЛНИ РАЗПОРЕДБИ

7.1 Договорът влиза в сила от момента на двустранното му подписване.

7.2 Неразделна част от настоящия договор са следните приложения:

Приложение №1 - Общи условия на договора;

Приложение № 2 – Техническа спецификация на **ИЗПЪЛНИТЕЛЯ**;

Приложение № 3 – Ценова таблица на **ИЗПЪЛНИТЕЛЯ**.

7.3 Отговорно лице по изпълнението на настоящия договор от страна на **ВЪЗЛОЖИТЕЛЯ** е:, тел.: 0973/7..... .

7.4 Отговорно лице по изпълнението на настоящия договор от страна на **ИЗПЪЛНИТЕЛЯ** е, тел.:

7.5 Настоящият договор е подписан в два еднообразни екземпляра - по един екземпляр за всяка от страните.

8. ЮРИДИЧЕСКИ АДРЕСИ

ИЗПЪЛНИТЕЛ:

.....
гр.....
ул.
тел/факс:
ЕИК
ИН по ЗДДС

ВЪЗЛОЖИТЕЛ:

"АЕЦ Козлодуй" ЕАД
3321 Козлодуй
БЪЛГАРИЯ
тел/факс: 0973/73530; 0973/76027
ЕИК 106513772
ИН по ЗДДС BG 106513772

ИЗПЪЛНИТЕЛ:

УПРАВИТЕЛ:
.....

ВЪЗЛОЖИТЕЛ:

ИЗПЪЛНИТЕЛЕН ДИРЕКТОР
ВАЛЕНТИН НИКОЛОВ

ДОГОВОР

№.....

Днес, _____ 2012 год., в гр.Козлодуй между:

“АЕЦ Козлодуй” ЕАД, гр. Козлодуй, вписано в търговския регистър към Агенция по вписванията с ЕИК 106513772, представлявано от Валентин Алексиев Николов – Изпълнителен Директор, наричано по-нататък в Договора **ВЪЗЛОЖИТЕЛ**, от една страна, и

“.....”, гр., вписано в търговския регистър към Агенция по вписванията с ЕИК, представлявано от – Управител / Изпълнителен Директор, наричано по-нататък в Договора **ИЗПЪЛНИТЕЛ**, от друга страна и на основание чл. 41 и следващите от Закона за обществените поръчки и във връзка с Решение №/..... г. на Изпълнителния Директор на “АЕЦ Козлодуй” ЕАД за класиране на офертата и определяне на изпълнител на обществената поръчка с предмет: “Доставка на обзавеждане за Хотелски комплекс “Истър””

се сключи настоящият Договор за следното:

1. ПРЕДМЕТ НА ДОГОВОРА

1.1 **ВЪЗЛОЖИТЕЛЯТ** възлага и заплаща, а **ИЗПЪЛНИТЕЛЯТ** приема да извърши доставка на аксесоари за баня, описано в

Обособена позиция № 3 “Аксесоари за баня”

наричано за краткост "стока" в обем, номенклатура, вид, описание и единични цени, съгласно Приложение № 2 – Техническа спецификация на **ИЗПЪЛНИТЕЛЯ** и Приложение № 3 – Ценова таблица на **ИЗПЪЛНИТЕЛЯ**, неразделни части от настоящия договор.

2. ЦЕНА И НАЧИН НА ПЛАЩАНЕ

2.1 Цената по настоящия договор е в размер лева (...словом.....), без ДДС при условие на доставка франко склад Хотелски комплекс “Истър”, съгласно INCOTERMS '2010.

2.2 Цената по настоящия договор е окончателна и валидна до пълното изпълнение на договора и не подлежи на промяна.

2.3. **ВЪЗЛОЖИТЕЛЯТ** заплаща стойността на доставката чрез банков превод в срок до 30 /тридесет/ календарни дни от приемането ѝ, срещу представени оригинална фактура, приемно-предавателен протокол и протокол за извършен входящ контрол без забележки.

2.4 Плащанията по настоящия договор ще бъдат извършвани в полза на **ИЗПЪЛНИТЕЛЯ** по следните банкови реквизити:

Банка:

IBAN:

BIC:

3. СРОК ЗА ИЗПЪЛНЕНИЕ НА ДОГОВОРА

3.1. Доставката на стоките по настоящия договор ще бъде извършена в срок до 10 / десет/ работни дни, считано от датата на сключване на договора.

3.2. **ИЗПЪЛНИТЕЛЯТ** има право на предсрочно изпълнение на доставката, при което стойността ѝ ще остане непроменена.

4. ПРЕДАВАНЕ НА СТОКАТА.

ПРЕМИНАВАНЕ НА СОБСТВЕНОСТТА И РИСКА. ТРАНСПОРТИРАНЕ.

4.1. При предаване на стоката страните подписват приемно - предавателен протокол, който ги обвързва относно факта на предаването.

4.2. Собствеността и рискът от погиването и повреждането на стоката преминават върху **ВЪЗЛОЖИТЕЛЯ** в момента на подписването на протокола за входящ контрол, без забележки.

4.3. **ИЗПЪЛНИТЕЛЯТ** транспортира стоката до склад "АЕЦ Козлодуй" ЕАД на свои разноси и риск.

4.4. Известие за готовност трябва да бъде изпратено на факс 0973/7-20-47 до "АЕЦ Козлодуй" ЕАД, най-малко 2 (два) работни дни преди датата на експедиция на стоката.

4.5. Съпроводителната документация на експедираната стока трябва да съдържа:

- Декларация за съответствие	1 екз;
-	1 екз.

Всички придружаващи стоката документи, трябва да бъдат предоставени с превод на български език в случай, че не са издадени в Република България.

4.6. За дата на доставка се счита датата на подписване на приемно-предавателния протокол, а за дата на приемане на доставката от **ВЪЗЛОЖИТЕЛЯ** се счита датата на подписан протокол за входящ контрол без забележки.

5. КАЧЕСТВО, ГАРАНЦИИ И РЕКЛАМАЦИИ

5.1. Стоките, предмет на настоящия договор, ще бъдат доставени с качество, отговарящо на стандартите, техническите условия на производителя и условията на настоящия договор, потвърдено със сертификат / декларация за съответствие.

5.2. На стоката, предмет на настоящия договор, ще бъде извършен входящ контрол от **ВЪЗЛОЖИТЕЛЯ** в присъствието на **ИЗПЪЛНИТЕЛЯ** или упълномощено от него лице, при който се проверяват отсъствието на явни недостатъци, комплектността на стоката и наличието на всички необходими документи. При констатиране на видими дефекти или несъответствия на стоката със сертификати/декларации за съответствие, **ВЪЗЛОЖИТЕЛЯТ** не приема стоката.

5.3. За стоките, предмет на настоящия договор, се установява гаранционен срок в рамките на/минимум 12 /дванадесет/ месеца/ от датата на доставка.

5.4. Ако в рамките на гаранционния срок се установят дефекти, **ИЗПЪЛНИТЕЛЯТ** заменя дефектните стоки с нови, за своя сметка в срок от 10 / десет / работни дни. Върху новодоставената стока се установява нов гаранционен срок, равен на този от т.5.3.

5.5. Рекламации за открити дефекти се правят в срок до 3 /три/ календарни дни от откриването им в писмена форма и съдържат същността на дефекта и дата на установяването му, както и всички изисквания на **ВЪЗЛОЖИТЕЛЯ**, след удовлетворяване на които рекламацията се счита за уредена. Ако дефектът се получи в последния ден на гаранционния срок, рекламацията трябва да се извърши до 3/три/ календарни дни от датата на изтичане на гаранционния срок по т. 5.3.

5.6. **ИЗПЪЛНИТЕЛЯТ** не носи гаранционна отговорност за повреди на стоката, причинени от неправилен монтаж и експлоатация.

6. ЗАКЛЮЧИТЕЛНИ РАЗПОРЕДБИ

6.1. Договорът влиза в сила от момента на двустранното му подписване.

6.2. Неразделна част от настоящия договор са следните приложения:

Приложение № 1 - Общи условия на договора;

Приложение № 2 - Техническа спецификация на **ИЗПЪЛНИТЕЛЯ**;

Приложение № 3 - Предлагана цена на **ИЗПЪЛНИТЕЛЯ**;

6.3. Отговорни лица по изпълнението на настоящия договор от страна на **ВЪЗЛОЖИТЕЛЯ** е..... тел.: 0973 /..... ..

6.4. Отговорно лице по изпълнението на настоящия договор от страна на **ИЗПЪЛНИТЕЛЯ** е, тел.:

6.5. Настоящият договор е подписан в два еднообразни екземпляра - по един за всяка от страните.

7. ЮРИДИЧЕСКИ АДРЕСИ

ИЗПЪЛНИТЕЛ:

.....

гр.....

ул.

тел/факс:

ЕИК

ИН по ЗДДС

ВЪЗЛОЖИТЕЛ:

"АЕЦ Козлодуй" ЕАД

3321 Козлодуй

БЪЛГАРИЯ

тел/факс: 0973/73530; 0973/76027

ЕИК 106513772

ИН по ЗДДС BG 106513772

ИЗПЪЛНИТЕЛ:

УПРАВИТЕЛ:

.....

ВЪЗЛОЖИТЕЛ:

ИЗПЪЛНИТЕЛЕН ДИРЕКТОР

ВАЛЕНТИН НИКОЛОВ

ОБЩИ УСЛОВИЯ НА ДОГОВОРА

1.	РЕД ЗА ПРИЛАГАНЕ НА ОБЩИТЕ УСЛОВИЯ ПО ДОГОВОР	2
2.	ГАРАНЦИЯ ЗА ИЗПЪЛНЕНИЕ.....	2
3.	ПРАВА И ЗАДЪЛЖЕНИЯ ПО ДОГОВОРА	2
4.	ПОДИЗПЪЛНИТЕЛИ.....	2
5.	ОБЕДИНЕНИЯ.....	2
6.	ДАНЪЦИ И ТАКСИ ЗА ЧУЖДЕСТРАННИ ИЗПЪЛНИТЕЛИ.....	3
7.	ВХОДНИ ДАННИ И ИНФОРМАЦИЯ ПО ДОГОВОРА	3
8.	УПРАВЛЕНИЕ НА КАЧЕСТВОТО.....	3
9.	ФИЗИЧЕСКА ЗАЩИТА, СИГУРНОСТ И ДОСТЪП ДО ЗАЩИТЕНАТА ЗОНА....	3
10.	ЯДРЕНАТА БЕЗОПАСНОСТ И РАДИАЦИОННА ЗАЩИТА.....	4
11.	БЕЗОПАСНОСТ НА ТРУДА И ЗДРАВΟΣЛОВНИ УСЛОВИЯ НА ТРУД.....	5
12.	ПОЖАРНА БЕЗОПАСНОСТ	6
13.	ОДИТИ, ИНСПЕКЦИИ И ПРОВЕРКИ	6
14.	ОПАЗВАНЕ НА ОКОЛНАТА СРЕДА	7
15.	СРОК ЗА ИЗПЪЛНЕНИЕ	7
16.	НЕУСТОЙКИ	7
17.	ПРЕКРАТЯВАНЕ И РАЗВАЛЯНЕ НА ДОГОВОРА	7
18.	НЕПРЕОДОЛИМА СИЛА	8
19.	РЕД ЗА РЕШАВАНЕ НА СПОРОВЕТЕ.....	8
20.	ОТГОВОРНО ЛИЦЕ ОТ СТРАНА НА ВЪЗЛОЖИТЕЛЯ	8
21.	ОТГОВОРНО ЛИЦЕ ОТ СТРАНА НА ИЗПЪЛНИТЕЛЯ.....	8
22.	КОМУНИКАЦИЯ МЕЖДУ СТРАНИТЕ	8
23.	ЕЗИК НА ДОГОВОРА	9
24.	ПРОМЕНИ В ДОГОВОРА	9

1. РЕД ЗА ПРИЛАГАНЕ НА ОБЩИТЕ УСЛОВИЯ ПО ДОГОВОР

1.1. Общите условия към договора се прилагат за всички договори сключвани от “АЕЦ Козлодуй” ЕАД като **ВЪЗЛОЖИТЕЛ**.

1.2. Общите условия са неразделна част от договора и не могат да се разглеждат самостоятелно.

1.3. Клаузите, съдържащи се в общите условия по договора, които нямат отношение към предмета на основния договор се считат за неприложими.

1.4. Редът за работата на външни организации на площадката на “АЕЦ Козлодуй” ЕАД е съгласно действащата писмена инструкция ДБК.КД.ИН.028 “Инструкция по качество. Работа на външни организации при сключен договор”.

2. ГАРАНЦИЯ ЗА ИЗПЪЛНЕНИЕ

2.1. **ИЗПЪЛНИТЕЛЯТ** следва да представи при подписване на договора гаранция за изпълнение на договора в размер на 3 % от стойността му - парична сума или неотменима, безусловно платима банкова гаранция със срок на валидност 30 дни по-дълъг от този на договора, която се освобождава не по-късно от 15 работни дни след ефективно изпълнение на предмета на договора, за което **ИЗПЪЛНИТЕЛЯТ** изпраща писмо до **ВЪЗЛОЖИТЕЛЯ** с актуални банкови реквизити.

2.2. Гаранцията за изпълнение се задържа от **ВЪЗЛОЖИТЕЛЯ** при неизпълнение на задълженията, поети от **ИЗПЪЛНИТЕЛЯ** по този договор.

2.3. **ВЪЗЛОЖИТЕЛЯТ** не дължи лихви за периода през който средствата по т. 2.1. от договора законно са престояли при него.

3. ПРАВА И ЗАДЪЛЖЕНИЯ ПО ДОГОВОРА

3.1. Правата и задълженията на страните са регламентирани в договора.

3.2. **ИЗПЪЛНИТЕЛЯТ** няма право да прехвърля своите задължения по договора или част от тях на трета страна.

4. ПОДИЗПЪЛНИТЕЛИ

4.1. **ИЗПЪЛНИТЕЛЯТ** е длъжен да ползва за подизпълнители само декларираните от него в офертата си.

4.2. **ИЗПЪЛНИТЕЛЯТ** е изцяло и единствено отговорен пред **ВЪЗЛОЖИТЕЛЯ** за изпълнението на договора, включително и за действията на подизпълнителите. **ИЗПЪЛНИТЕЛЯТ** отговаря за действията на подизпълнителите като за свои действия.

4.3. **ИЗПЪЛНИТЕЛЯТ** носи отговорност за контрол на качеството на работата и спазване на изискванията за безопасна работа на персонала на подизпълнителите си.

4.4. **ИЗПЪЛНИТЕЛЯТ** се задължава да определи компетентни длъжностни лица, които да извършват контрол на работата на подизпълнителите.

4.5. Всички условия към изпълнение на договора определени към **ИЗПЪЛНИТЕЛЯ** важат в пълна сила за неговите подизпълнители. Отговорност за осигуряване на това условие от договора носи **ИЗПЪЛНИТЕЛЯ**.

4.6. Комуникацията между **ВЪЗЛОЖИТЕЛЯ** и Подизпълнителите по договора се осъществява само чрез **ИЗПЪЛНИТЕЛЯ**.

4.7. **ВЪЗЛОЖИТЕЛЯТ** има право да прави инспекции и проверки на работата на площадката и одити на подизпълнители, по реда по който същите се извършват за **ИЗПЪЛНИТЕЛЯ**.

5. ОБЕДИНЕНИЯ

5.1. В случаите, когато **ИЗПЪЛНИТЕЛЯТ** е обединение, всички участници са солидарно отговорни за изпълнението на задълженията по договора.

5.2. Всяко изменение в структурата и участниците в обединението ще се счита за неизпълнение на задълженията на **ИЗПЪЛНИТЕЛЯ**.

6. ДАНЪЦИ И ТАКСИ ЗА ЧУЖДЕСТРАННИ ИЗПЪЛНИТЕЛИ

6.1. Ако **ИЗПЪЛНИТЕЛЯТ** е чуждестранно лице и при изпълнението на Договора е извършвал дейности (услуги) за **ВЪЗЛОЖИТЕЛЯ** на територията на РБългария, които дейности **ВЪЗЛОЖИТЕЛЯ** е задължен да заплати, то от всяко дължимо плащане **ВЪЗЛОЖИТЕЛЯ** удържа 10% данък при източника.

6.2. За размера на удържаната сума **ВЪЗЛОЖИТЕЛЯТ** предава на **ИЗПЪЛНИТЕЛЯ** официален документ от съответната данъчна служба в РБългария. Размерът на удържаната сума може да бъде намален в последствие, при условие че РБългария има сключена двустранна спогодба за избягване на двойното данъчно облагане с държавата по регистрация на **ИЗПЪЛНИТЕЛЯ** и същия представи изискуемите документи за прилагане на спогодбата.

7. ВХОДНИ ДАННИ И ИНФОРМАЦИЯ ПО ДОГОВОРА

7.1. **ВЪЗЛОЖИТЕЛЯТ** е длъжен да представи на **ИЗПЪЛНИТЕЛЯ** необходимите входни данни за изпълнение на дейностите по договора.

7.2. Входни данни могат да бъдат съществуващи документи и данни в “АЕЦ Козлодуй” и се предават във вида, в който са налични. За всеки предаден пакет входни данни се изготвя и двустранно се подписва Приемно-предавателен протокол.

7.3. **ВЪЗЛОЖИТЕЛЯТ** има право да предава необходимите входни данни на хартиен носител.

7.4. **ИЗПЪЛНИТЕЛЯТ** няма право, без предварителното писмено съгласие на **ВЪЗЛОЖИТЕЛЯ**, да използва документ или информация за цели различни от изпълнението на договора за срока на действие на този договор и до 5 (пет) години след приключването му.

7.5. **ИЗПЪЛНИТЕЛЯТ** се задължава да не предоставя на трети физически или юридически лица информацията по т.7.4.

8. УПРАВЛЕНИЕ НА КАЧЕСТВОТО

8.1. **ИЗПЪЛНИТЕЛЯТ** е длъжен да изпълни възложената му дейност в съответствие с изискванията на собствената си система по качество с отчитане изискванията на **ВЪЗЛОЖИТЕЛЯ**.

8.2. Когато **ИЗПЪЛНИТЕЛЯТ** не притежава сертифицирана система по качество, той разработва Програма или План за осигуряване на качеството, по образец на “АЕЦ Козлодуй” ЕАД.

8.3. Ако в Техническото задание се изисква Програма за осигуряване на качеството за изпълнение на дейността по договора, в срок от 20 работни дни след сключването на договора **ИЗПЪЛНИТЕЛЯТ** разработва програма, по указания на “АЕЦ Козлодуй” ЕАД.

8.4. Всички документи, собственост на **ИЗПЪЛНИТЕЛЯ**, които са цитирани в Програмата или Плана за осигуряване на качеството, могат да бъдат изискани при необходимост от **ВЪЗЛОЖИТЕЛЯ** за преглед и оценка, с оглед идентифициране на методиката и/или технологията, по която ще се извършват дейности.

8.5. Несъответствията по доставките и дейностите, предмет на договора се регистрират, идентифицират и управляват по реда за контрол на несъответствията, определен от “АЕЦ Козлодуй” ЕАД.

8.6. Програмите за осигуряване на качеството и Планове за контрол на качеството се изготвят, съгласуват от упълномощен персонал на “АЕЦ Козлодуй” ЕАД, утвърждават и разпространяват преди стартиране на дейностите, включени в тях.

8.7. Програмата за осигуряване на качеството на **ИЗПЪЛНИТЕЛЯ** е неразделна част от договора.

9. ФИЗИЧЕСКА ЗАЩИТА, СИГУРНОСТ И ДОСТЪП ДО ЗАЩИТЕНАТА ЗОНА

9.1. **ВЪЗЛОЖИТЕЛЯТ** се задължава да осигури достъп на персонал на **ИЗПЪЛНИТЕЛЯ** при изпълнението на задълженията им по настоящия договор, съгласно Инструкцията за пропускателен режим в “АЕЦ Козлодуй” ЕАД № УС.ФЗ.ИН 015.

9.2. **ИЗПЪЛНИТЕЛЯТ** трябва да изготви и предаде на **ВЪЗЛОЖИТЕЛЯ** необходимата документация за достъп на персонала по изпълнение на договора до защитената зона на “АЕЦ Козлодуй” ЕАД, съгласно ДБК.КД.ИН.028.

9.3. При неизпълнение на предходната точка от договора ще бъде отказан достъп на персонала на **ИЗПЪЛНИТЕЛЯ** в защитената зона на “АЕЦ Козлодуй” ЕАД.

9.4. Когато за изпълнение на задълженията по този договор **ИЗПЪЛНИТЕЛЯТ** ще използва транспортни средства, той се задължава при въвеждането им в защитената зона на “АЕЦ Козлодуй” ЕАД да представя Протокол за извършена проверка на конкретното МПС, с изричен запис в него, че то няма да бъде пряко или косвено източник на неправомерни действия, съгласно Наредба за осигуряване на физическата защита на ядрените съоръжения, ядрения материал и радиоактивните вещества, Приета с ПМС № 224 от 25.08.2004 г., обн., ДВ, бр. 77 от 3.09.2004 г.

9.5. Протокол за извършената проверка се оформя за всяко МПС, при всеки отделен случай и се подписва от Ръководителя или упълномощено за това длъжностно лице на **ИЗПЪЛНИТЕЛЯ** и водача на транспортното средство.

9.6. При неизпълнение на предходната точка от договора ще бъде отказан достъп на транспортните средства на **ИЗПЪЛНИТЕЛЯ** в защитената зона на “АЕЦ Козлодуй” ЕАД.

9.7. **ИЗПЪЛНИТЕЛЯТ** се задължава да обезпечи преминаване проверка за надеждност на персонала, който ще работи на площадката на “АЕЦ Козлодуй” ЕАД, съгласно чл.40, т.2 от Правилника за прилагане на Закона за Държавна агенция “Национална сигурност”.

10. ЯДРЕНАТА БЕЗОПАСНОСТ И РАДИАЦИОННА ЗАЩИТА

10.1. За договори, които включват дейности, доставки или услуги, които имат отношение към ядрената безопасност, аварийна готовност и/или радиационната защита се изисква от **ИЗПЪЛНИТЕЛЯ** да представи необходимите документи за проверка от Дирекция “Б и К” на “АЕЦ Козлодуй” ЕАД в обем и срок, съгласно ДБК.КД.ИН.028.

10.2. Договори, които имат отношение към ядрената безопасност, аварийна готовност и/или радиационната защита влизат в сила от момента на двустранното им подписване, а изпълнението на предмета на договора започва от датата на утвърждаване на Протокол за проверка на документите от Дирекция “Б и К” на “АЕЦ Козлодуй” ЕАД. Сроковете, определени в договора, започват да се отчитат от датата на уведомяване на **ИЗПЪЛНИТЕЛЯ** за утвърдения протокол за проверка на документите.

10.3. В случаите, когато дейността, предмет на конкретен договор с външна организация е свързана с реализацията на техническо решение, за което се изисква разрешение съгласно ЗБИЯЕ, изпълнението на дейностите по договора започва след издаване на разрешение за техническото решение от АЯР. В случай, че АЯР изиска допълнителни документи, **ИЗПЪЛНИТЕЛЯТ** е длъжен да ги представи в посочените срокове.

10.4. Дейностите по оборудване, имащо отношение към безопасността се извършват спрямо писмени процедури, технологии и методологии.

10.5. **ИЗПЪЛНИТЕЛЯТ** се задължава да обезпечи запознаване на персонала, който ще работи на площадката на “АЕЦ Козлодуй” ЕАД, с общите изисквания за действия при авария в АЕЦ, да спазва процедурите при ликвидация на авария.

10.6. Персоналът на **ИЗПЪЛНИТЕЛЯ** и неговите подизпълнители, включително чуждестранни фирми, които изпълняват дейности в зоните със строг режим на площадката на “АЕЦ Козлодуй” ЕАД са длъжни да спазват изискванията на:

- “Инструкция по радиационна защита”, идент. № ЕИ.РБид-18;

- “Инструкция по радиационна защита на V и VI блок”, идент. № 30.ОБ.00.РБ.01;

- “Инструкция по радиационна защита в ХОГ на “АЕЦ Козлодуй” ЕАД”, идент. № ХОГ.ИР3.01;

- “Инструкция по качество. Работа на външни организации при сключен договор”, идент. № ДБК.КД.ИН.028;

10.7. **ИЗПЪЛНИТЕЛЯТ** носи отговорност за безопасността на труда и дозовото натоварване на персонала, който командирова за работа в “АЕЦ Козлодуй” ЕАД за изпълнение на дейността по договора.

10.8. **ИЗПЪЛНИТЕЛЯТ** определя отговорно лице по безопасност на труда и радиационна защита в организацията със заповед.

10.9. При необходимост от извършване на дейности в зона строг режим (ЗСР) задължително се извършва измерване на целотелесната активност на персонала на **ИЗПЪЛНИТЕЛЯ**, включително за лица работещи по граждански договор и представители на чуждестранни организации, преди започване и след завършване на работата по съответния договор на ВО.

10.10. За работа в ЗСР, **ВЪЗЛОЖИТЕЛЯТ** осигурява на **ИЗПЪЛНИТЕЛЯ** за своя сметка специално работно облекло, лични предпазни средства, дозиметричен контрол и др. съгласно изискванията на Наредба № 32 от 07.11.2005 г. за условията и реда за извършване на дозиметричен контрол на лицата, работещи с източници на йонизиращи лъчения.

10.11. **ВЪЗЛОЖИТЕЛЯТ** информира периодично **ИЗПЪЛНИТЕЛЯ** за полученото дозово натоварване на персонала, съгл. чл. 122 ал. 3 на Наредба за радиационна защита при дейности с източници на йонизиращи лъчения. Изпълнителят предоставя данни за дозовото натоварване на персонала си преди първоначалното допускане до работа.

11. БЕЗОПАСНОСТ НА ТРУДА И ЗДРАВΟΣЛОВНИ УСЛОВИЯ НА ТРУД

11.1. От гледна точка на техническата безопасност, командированият персонал на **ИЗПЪЛНИТЕЛЯ** и неговите подизпълнители, включително чуждестранни фирми, условно се приравнява (с изключение на правото за издаване на наряди и допускане до работа) към персонала на “АЕЦ Козлодуй” ЕАД и е длъжен да спазва изискванията на:

– „Правилник за безопасност при работа в неелектрически уредби на електрически и топлофикационни централи и по топлопреносни мрежи и хидротехнически съоръжения”

– „Правилник за безопасност и здраве при работа в електрически уредби на електрически и топлофикационни централи и по електрически мрежи”

11.2. **ВЪЗЛОЖИТЕЛЯТ** се задължава да осигури фронт за работа съобразно съответните условия за непрекъснат или спрян производствен процес, като обезопаси съоръженията съгласно действащите правилници в АЕЦ и открие наряди за допуск до работа.

11.3. Издаването на наряди за работа, допускане до работа, контрол на дейността на ВО, относно изискванията на техническата документация, закриване на нарядите и приемане на работното място, контрола и отчитане на дозовото натоварване на персонала и др. се извършват според определения ред в съответното структурно звено, по чието оборудване/на чиято територия се работи.

11.4. **ВЪЗЛОЖИТЕЛЯТ** се задължава да осигури инструктиране на външния персонал, според изискванията на НАРЕДБА № РД-07-2 от 16.12.2009г. за условията и реда за провеждането на периодично обучение и инструктаж на работниците и служителите по правилата за осигуряване на здравословни и безопасни условия на труд по цитираните в т.11.1 Правилници и в съответствие с мястото и конкретните условия на работа, която групата или част от нея ще извършва.

11.5. Наредба № 3 от 14.05.1996 г. за инструктажа на работниците и служителите по безопасност, хигиена на труда и противопожарна охрана

11.6. **ИЗПЪЛНИТЕЛЯТ** се задължава да обезпечи обучение и изпити на персонала, който ще работи на площадката на “АЕЦ Козлодуй” ЕАД, по “Въведение в АЕЦ” и “Радиационна защита” в УТИЦ на “АЕЦ Козлодуй” ЕАД и съгласно НАРЕДБА за условията и реда за придобиване на професионална квалификация и за реда за издаване на лицензии за специализирано обучение и на удостоверения за правоспособност за използване на ядрената енергия.

11.7. **ИЗПЪЛНИТЕЛЯТ** се задължава да спазва всички ограничения и забрани, за изпращане и допускане до работа на лица и бригади, които са предвидени в правилниците по безопасност на труда. Да извърши правилен подбор при съставяне списъка на ръководния и изпълнителски персонал, който ще изпълнява работата по сключения договор, по отношение на професионална квалификация и тази по безопасността на труда.

11.8. **ВЪЗЛОЖИТЕЛЯТ** се задължава да определи длъжностното лице (или лица), които да приемат външния персонал на **ИЗПЪЛНИТЕЛЯ**, да изискат и извършат проверка на всички

предвидени в правилниците документи, включително и удостоверенията за притежаване квалификационна група по безопасност на труда.

11.9. Отговорният ръководител и (или) изпълнителят на работа приемат всяко работно място от допускащия, като проверяват изпълнението на техническите мероприятия за обезопасяване, както и тяхната дейност.

11.10. Ръководителите на **ИЗПЪЛНИТЕЛЯ** постоянно упражняват контрол за спазване на правилниците по безопасност на труда от членовете на групата и да предприемат мерки за отстраняване на нарушенията.

11.11. **ИЗПЪЛНИТЕЛЯТ** се задължава да уведомява писмено **ВЪЗЛОЖИТЕЛЯ** за предприетите мерки по дадени от него предложения-искания за санкциониране на лица, допуснали нарушения по изискванията на безопасността на труда.

11.12. **ИЗПЪЛНИТЕЛЯТ** се задължава да изпълнява писмените разпореждания на упълномощените длъжностни лица от **ВЪЗЛОЖИТЕЛЯ** при констатирани нарушения на технологичната дисциплина и правилата за безопасна работа.

11.13. В случай на трудова злополука с лице наето от **ИЗПЪЛНИТЕЛЯ**, ръководителят на групата уведомява ръководството на фирмата – **ИЗПЪЛНИТЕЛ** и сектор “Техническа безопасност” на “АЕЦ Козлодуй”ЕАД, след което предприема мерки и оказва съдействие на компетентните органи, за изясняване на обстоятелствата и причините за злополуката.

11.14. **ИЗПЪЛНИТЕЛЯТ** се задължава да спазва действащите в АЕЦ нормативни документи и правилници по отношение на ЗБУТ, ПАБ съгласно действащите норми за ремонти и СМР.

11.15. **ИЗПЪЛНИТЕЛЯТ** се задължава да спазва законовите изисквания за опазване на околната среда по време на строителството и след приключването му, в гаранционния срок.

11.16. **ИЗПЪЛНИТЕЛЯТ** осигурява здравословни и безопасни условия на труд, съгласно изискванията на нормативните документи по охрана на труда, по пожаробезопасност и по безопасност на движението по време на строителството.

11.17. При необходимост **ИЗПЪЛНИТЕЛЯТ** организира изпълнението на ремонтните дейности при непрекъснат режим на работа, с цел спазване срока на ремонта на съответния блок или друга технологична необходимост.

11.18. **ИЗПЪЛНИТЕЛЯТ** осигурява спазване на Наредба № 2 от 22.03.2004 г. за минималните изисквания за здравословни и безопасни условия на труд при извършване на строителни и монтажни работи на територията на обектите на “АЕЦ Козлодуй”ЕАД.

11.19. Всички санкции, наложени от компетентните органи за нарушенията или за щети нанесени от лица, наети от **ИЗПЪЛНИТЕЛЯ** (включително подизпълнителите му) са за сметка на **ИЗПЪЛНИТЕЛЯ**.

12. ПОЖАРНА БЕЗОПАСНОСТ

12.1. При изпълнение на огневи работи Ръководителят и персонала на ВО изпълняващ дейности по договор с “АЕЦ Козлодуй”ЕАД, е задължен да спазва изискванията на нормативно-техническите документи по пожарна безопасност:

- Наредба № I-209 от 22.11.2004 г. за правилата и нормите за пожарна и аварийна безопасност на обектите в експлоатация.

- Правила за пожарна и аварийна безопасност в “АЕЦ Козлодуй”ЕАД, идент.№ ДОД.ПБ.ПБ.307;

12.2. При изпълнение на огневи работи, **ИЗПЪЛНИТЕЛЯТ** подготвя Списък на лицата, имащи право да бъдат ръководители на огневи работи.

13. ОДИТИ, ИНСПЕКЦИИ И ПРОВЕРКИ

13.1. **ИЗПЪЛНИТЕЛЯТ** поема ангажимент да допусне и окаже съдействие на упълномощени представители на **ВЪЗЛОЖИТЕЛЯ** за извършване на одит по качеството по реда на утвърдени правила на **ВЪЗЛОЖИТЕЛЯ**. Иницирането на одит може да стане по желание на **ВЪЗЛОЖИТЕЛЯ** и писмено известяване на **ИЗПЪЛНИТЕЛЯ**.

13.2. **ВЪЗЛОЖИТЕЛЯТ** носи отговорност за неразпространение на информацията, станала достъпна по време на извършване на одита.

13.3. **ВЪЗЛОЖИТЕЛЯТ** има право да осъществява контрол по изпълнението на този договор, стига да не възпрепятства работата на **ИЗПЪЛНИТЕЛЯ** и да не нарушава оперативната му самостоятелност.

13.4. **ИЗПЪЛНИТЕЛЯТ** се задължава да предостави достъп до строителни и монтажни площадки, документация и персонал на лицата, упълномощени от **ВЪЗЛОЖИТЕЛЯ** да изпълняват контрол и инспекции.

13.5. **ИЗПЪЛНИТЕЛЯТ** е длъжен да позволи на **ВЪЗЛОЖИТЕЛЯ** или на посочено от **ВЪЗЛОЖИТЕЛЯ** лице, да прави проверки на отчетната документация, съставена при изпълнение на договора, включително и да се правят копия на документите.

14. ОПАЗВАНЕ НА ОКОЛНАТА СРЕДА

14.1. **ИЗПЪЛНИТЕЛЯТ** е длъжен да спазва изискванията за опазване на околната среда по време на изпълнението на предмета на договора и след приключването му, съобразно Закона за управление на отпадъците.

14.2. **ИЗПЪЛНИТЕЛЯТ** е длъжен да извози отпадъците от площадката на "АЕЦ Козлодуй" ЕАД и да осигури тяхното депониране при спазване на изискванията на националното законодателство и вътрешно-нормативна база на **ВЪЗЛОЖИТЕЛЯ**.

15. СРОК ЗА ИЗПЪЛНЕНИЕ

15.1. Когато по обективни причини от производствен или друг характер, произтичащи от естеството и спецификата на основния предмет на дейност на **ВЪЗЛОЖИТЕЛЯ**, той не е в състояние да осигури условия за изпълнение на предмета на основния договор, изпълнението спира до отпадане на съответните причини за това, като **ВЪЗЛОЖИТЕЛЯТ** може да удължи срока на договора с периода на забавата.

16. НЕУСТОЙКИ

16.1. В случай на неспазване на сроковете по раздел 3 от основния договор **ИЗПЪЛНИТЕЛЯТ** дължи неустойка в размер на 0.5% (половин) върху стойността на дължимото плащане за всеки ден закъснение, но не повече от 10% (десет) от стойността на дължимото плащане.

16.2. В случай на забавено плащане по раздел 2 от основния договор **ВЪЗЛОЖИТЕЛЯТ** заплаща неустойка в размер на 0.5% (половин) върху стойността на забавеното плащане за всеки ден закъснение, но не повече от 10% (десет) от стойността на дължимото плащане.

16.3. При виновно неизпълнение на задълженията по договора, с изключение на случаите по т.16.1. и 16.2, неизправната страна дължи на изправната неустойка в размер на 10% (десет) върху стойността на договора.

16.4. За действително претърпени вреди в размер по-голям от размера на уговорените неустойки, заинтересованата страна може да търси обезщетение в пълен размер по общия гражданскоправен ред.

17. ПРЕКРАТЯВАНЕ И РАЗВАЛЯНЕ НА ДОГОВОРА

17.1. Двете страни имат право да прекратят договора по взаимно съгласие изразено в двустранен документ.

17.2. Всяка от страните може да поиска прекратяване на договора с 30 (тридесет) дневно писмено предизвестие, отправено до другата страна. Страните оформят отношенията си с двустранен протокол.

17.3. Договорът може да бъде прекратен по искане на всяка от двете страни при настъпване на обстоятелства по Раздел 18 от общите условия на договора. В този случай страните подписват двустранен протокол за оформяне на отношенията между тях.

17.4. Договорът може да бъде развален чрез 15 (петнадесет) дневно писмено предизвестие от изправната страна до неизправната в случай на неизпълнение на поетите с договора задължения.

17.5. **ИЗПЪЛНИТЕЛЯТ** може да развали договора и да поиска заплащане на фактическите направени разходи, а така също и неустойка по т.16.2., но не повече от сумата определена в Раздел 2 на Основния договор, когато **ВЪЗЛОЖИТЕЛЯТ** забави плащането на дължимите суми, повече от 30 (тридесет) дни.

17.6. При отказ за издаване на протокол за проверка на документите от Дирекция “Б и К” двете страни не си дължат обезщетения и неустойки и договора се прекратява.

18. НЕПРЕОДОЛИМА СИЛА

18.1. В случай, че някоя от страните не може да изпълни задълженията си по този договор поради непредвидено или непредотвратимо събитие от извънреден характер възникнало след сключване на договора, което пречатства неговото изпълнение, тя е длъжна в 3-дневен срок писмено да уведоми другата страна за това. Това събитие следва да бъде потвърдено от БТПП, в противен случай страната не може да се позове на непреодолима сила.

18.2. Докато трае непреодолимата сила, изпълнението на задълженията и свързаните с тях насрещни задължения се спира и срокът на договора се удължава с времето, през което е била налице непреодолимата сила.

18.3. Когато непреодолимата сила продължи повече от 30 (тридесет) дни, всяка от страните може да поиска договорът да бъде прекратен.

19. РЕД ЗА РЕШАВАНЕ НА СПОРОВЕТЕ

19.1. Всички спорни въпроси, произлизащи от настоящия договор или при изпълнението му, ще се решават чрез преговори между двете страни. В случай, че спорните въпроси не могат да бъдат решени чрез преговори, същите ще бъдат решавани съгласно Българското законодателство (ЗОП, ЗЗД, ТЗ, ГПК и др.)

19.2. В случай на спор между страните при тълкуването на настоящия договор, трябва да се спазва следния ред на приоритет на документите:

- Договорът, подписан от страните;
- Общи условия на договора;
- Техническа оферта на **ИЗПЪЛНИТЕЛЯ**
- Техническо задание /техническа спецификация на **ВЪЗЛОЖИТЕЛЯ**;
- Предлагана цена;

20. ОТГОВОРНО ЛИЦЕ ОТ СТРАНА НА ВЪЗЛОЖИТЕЛЯ

20.1. **ВЪЗЛОЖИТЕЛЯТ** е длъжен да определи отговорно лице по изпълнението на договора. Отговорното лице представя **ВЪЗЛОЖИТЕЛЯ** и организира работата по договора от страна на **ВЪЗЛОЖИТЕЛЯ**.

20.2. **ВЪЗЛОЖИТЕЛЯТ** има право да смени отговорното лице по всяко време на изпълнение на договора. **ИЗПЪЛНИТЕЛЯТ** се уведомява писмено за предприетата промяна.

21. ОТГОВОРНО ЛИЦЕ ОТ СТРАНА НА ИЗПЪЛНИТЕЛЯ

21.1. **ИЗПЪЛНИТЕЛЯТ** е длъжен да определи отговорно лице по изпълнението на договора. Отговорното лице представя **ИЗПЪЛНИТЕЛЯТ** и организира работата по договора от страна на **ИЗПЪЛНИТЕЛЯТ**.

21.2. **ИЗПЪЛНИТЕЛЯТ** има право да смени отговорното лице по всяко време на изпълнение на договора. **ВЪЗЛОЖИТЕЛЯТ** се уведомява писмено за предприетата промяна.

22. КОМУНИКАЦИЯ МЕЖДУ СТРАНИТЕ

22.1. Комуникацията между страните се води само между определените отговорни лица. Когато дадено съобщение трябва да достигне до друго лице, участващо в изпълнението от страна на **ВЪЗЛОЖИТЕЛЯ** или от страна на **ИЗПЪЛНИТЕЛЯ**, това се осъществява чрез отговорните лица по договора.

22.2. Всички съобщения, предизвестия и нареждания, свързани с изпълнението на договора и разменяни между **ВЪЗЛОЖИТЕЛЯ** и **ИЗПЪЛНИТЕЛЯ** са валидни, когато са изпратени в писмена форма – лично, по пощата (с обратна разписка), телефакс на адреса на съответната страна или предадени чрез куриер, срещу подпис на приемащата страна.

22.3. Валидните адреси и факс номера на страните се посочват в договора. В случай, че това не е посочено в договора, за валидни адрес и факс номер на **ВЪЗЛОЖИТЕЛЯ** се считат, посочените в документацията за участие в процедурата за възлагане на обществена поръчка, а на **ИЗПЪЛНИТЕЛЯ** – посочените в неговата оферта.

22.4. Между страните се допуска неформална комуникация с оглед улесняване на работата като телефонен разговор, електронно съобщение и други подобни форми. Неформалната комуникация няма юридическа стойност и не се счита за официално приета, ако не е в писмената форма, определена по горе.

22.5. Комуникацията с чуждестранни **ИЗПЪЛНИТЕЛИ** се осъществява на български език. Осигуряването на превод на документите на български език е за сметка на **ИЗПЪЛНИТЕЛЯ**.

22.6. **ВЪЗЛОЖИТЕЛЯТ** по всяко време от изпълнение на договора при провеждане на официални и неофициални разговори и при работни срещи има право да изисква преводач от чуждия език на български, ако счете за необходимо, при това **ВЪЗЛОЖИТЕЛЯТ** не е длъжен да заплаща допълнително за тези си искания.

22.7. Всяка от страните има право да изиска първоначална среща при стартиране на договора с цел уточняване на изискванията към изпълнение на договора, целите на **ВЪЗЛОЖИТЕЛЯ**, критериите за оценка на изпълнението на договора и планиране, изпълнение и производство, които трябва да извърши **ИЗПЪЛНИТЕЛЯ**.

22.8. Когато в хода на изпълнение на работата по договора възникнат обстоятелства, изискващи съставянето на двустранно подписан констативен протокол, заинтересованата страна отправя до другата мотивирана покана с обозначено място, дата и час на срещата. Уведомената страна е длъжна да отговори в три дневен срок след уведомяването (за дата на уведомяването се счита датата на входящия номер).

23. ЕЗИК НА ДОГОВОРА

23.1. Договорът с местни **ИЗПЪЛНИТЕЛИ** се съставя и подписва на български език в 2 еднообразни екземпляра.

23.2. С чуждестранни изпълнители, договора се подписва на български език и на друг език, ако това е упоменато в договора, по два еднообразни екземпляра на всеки от езиците. При противоречие на текстовете на различните езици, валиден е българският текст, освен ако не е определено друго в договора.

24. ПРОМЕНИ В ДОГОВОРА

24.1. Съгласно чл. 43, ал. 1 от ЗОП Страните по договор за обществена поръчка не могат да го променят или допълват.

ИЗПЪЛНИТЕЛ:

.....
гр.....
ул.
тел/факс:
ИН
ИН по ЗДДС

ИЗПЪЛНИТЕЛ:

.....
/...../

ВЪЗЛОЖИТЕЛ:

"АЕЦ Козлодуй" ЕАД
3321 Козлодуй
БЪЛГАРИЯ
тел/факс: 0973/73530; 0973/76027
ЕИК 106513772
ИН по ЗДДС BG 106513772

ВЪЗЛОЖИТЕЛ:

ИЗПЪЛНИТЕЛЕН ДИРЕКТОР
/ВАЛЕНТИН НИКОЛОВ/

ДЕКЛАРАЦИЯ

по чл. 47, ал. 1, т.1 и ал.5, т.1 от ЗОП, във връзка с чл.47, ал. 9 от ЗОП
от Участник в открита процедура

с предмет: “Доставка на обзавеждане за Хотелски комплекс “Истър””

Долуподписаният /-ната/ _____
с ЕГН _____, притежаващ лична карта № _____, издадена на _____
от МВР, гр. _____, адрес: _____,
представляващ _____ в качеството си на _____
_____ със седалище _____ и адрес
на управление: _____, тел./факс: _____,
вписано в търговския регистър към Агенцията по вписванията с ЕИК № _____,
ИН по ЗДДС № _____

ДЕКЛАРИРАМ, ЧЕ:

1. Не съм осъден с влязла в сила присъда за:

а) престъпление против финансовата, данъчната или осигурителната система,
включително изпиране на пари, по чл. 253-260 от Наказателния кодекс;

б) подкуп по чл. 301 - 307 от Наказателния кодекс;

в) участие в организирана престъпна група по чл. 321 и 321а от Наказателния кодекс;

г) престъпление против собствеността по чл. 194 - 217 от Наказателния кодекс;

д) престъпление против стопанството по чл. 219 - 252 от Наказателния кодекс;

2. Не съм свързано лице с възложителя или със служители на ръководна длъжност в
неговата организация;

Известно ми е, че при деклариране на неверни данни нося наказателна отговорност по
чл.313 от НК.

_____г

Декларатор: _____

Забележка: Декларацията се подава от лицата по чл. 47, ал. 4 от ЗОП

ДЕКЛАРАЦИЯ

по чл. 47, ал. 1, т.2 и т.3 и ал.5, т.2 от ЗОП, във връзка с чл. 47 ал. 9от ЗОП

във връзка с участие в открита процедурата

с предмет: “Доставка на обзавеждане за Хотелски комплекс “Исгър””

Долуподписаният /-ната/ _____

с ЕГН _____, притежаващ лична карта № _____, издадена на _____

от МВР, гр. _____, адрес: _____.

представляващ _____ в качеството си на _____

_____ със седалище _____ и адрес

на управление: _____, тел./факс: _____.

вписано в търговския регистър към Агенцията по вписванията с ЕИК № _____.

ИН по ЗДДС № _____

ДЕКЛАРИРАМ, ЧЕ:

1. _____, когото представлявам:

а) Не е обявено в несъстоятелност;

б) Не се намира в производство по ликвидация или в друга подобна процедура съгласно националните закони и подзаконовни актове.

в) Не е сключил договор с лице по чл. 21 или 22 от Закона за предотвратяване и установяване на конфликт на интереси.

Известно ми е, че при деклариране на неверни данни нося наказателна отговорност по чл.313 от НК.

_____ г

Декларатор: _____

Забележка: Когато Участникът е юридическо лице е достатъчно подаване на декларацията от едно от лицата, които могат самостоятелно да го представляват.

ДЕКЛАРАЦИЯ

по чл. 56, ал. 1, т. 12 от ЗОП

във връзка с участие в открита процедурата

с предмет: **“Доставка на обзавеждане за Хотелски комплекс “Истър””**

Долуподписаният /-ната/ _____
 с ЕГН _____, притежаващ лична карта № _____, издадена на _____
 от МВР, гр. _____, адрес: _____,
 представляващ _____ в качеството си на _____
 _____ със седалище _____ и адрес
 на управление: _____, тел./факс: _____,
 вписано в търговския регистър към Агенцията по вписванията с ЕИК № _____,
 ИН по ЗДДС № _____

ДЕКЛАРИРАМ, ЧЕ:

Приемам условията в специфичните и общите условия на проекта на договор, приложен към документацията за участие в процедурата.

В случай, че бъде избран за изпълнител на поръчката, отговорно лице за изпълнение на договора ще бъде _____ /посочват се трите имена/, на длъжност _____ с телефон _____.

_____ г

Декларатор: _____

Забележка: Когато Участникът е юридическо лице е достатъчно подаване на декларацията от едно от лицата, които могат самостоятелно да го представляват.

**БАНКОВА ГАРАНЦИЯ
ЗА ИЗПЪЛНЕНИЕ НА ДОГОВОР**

До
“АЕЦ Козлодуй” ЕАД
гр. Козлодуй

Известени сме, че нашият Клиент, _____ [именно такъв е и адресът на Училищата], наричан за краткост по-долу ИЗПЪЛНИТЕЛ, с Ваше Решение № _____ г. [посочва се номерът на Решението за класиране] е класиран на първо място в процедурата за възлагане на обществена поръчка с предмет: _____ [посочва се предмета и съответната обособена позиция], с което е определен за ИЗПЪЛНИТЕЛ на посочената обществена поръчка.

Също така, сме информирани, че в съответствие с условията на процедурата и разпоредбите на Закона на обществените поръчки, при подписването на Договора за възлагането на обществената поръчка, ИЗПЪЛНИТЕЛЯТ следва на Вас, в качеството Ви на Възложител на горепосочената поръчка, да представи банкова гаранция за добро изпълнение открита във Ваша полза, за сумата в размер на _____ [посочва се размера от обявената за участие] от общата стойност на поръчката, а именно _____ (словом: _____) [посочва се цифров и словен съотношения и валутата на гаранцията], за да гарантира предстоящото изпълнение на задължения си, в съответствие с договорените условия.

Като се има предвид гореспоменатото, ние _____ [банка], с настоящото поемаме неотменимо и безусловно задължение да Ви заплатим всяка сума, предявена от Вас, но общия размер на които не надвишават _____ (словом: _____) [посочва се цифров и словен съотношения и валутата на гаранцията], в срок до 3 (три) работни дни след получаването на първо Ваше писмено поискване, съдържащо Вашата декларация, че ИЗПЪЛНИТЕЛЯТ не е изпълнил някое от договорните си задължения.

Вашето искане за усвояване на суми по тази гаранция е приемливо и ако бъде изпратено до нас в пълен текст чрез надлежно кодиран телекс/телеграф от обслужващата Ви банка, потвърждаващ че Вашето оригинално искане е било изпратено до нас чрез препоръчана поща и че подписите на същото правно обвързват Вашата страна. Вашето искане ще се счита за отправено след постъпване или на Вашата писмена молба за плащане, или по телекс, или по телеграф на посочения по-горе адрес.

Тази гаранция влиза в сила, от момента на нейното издаване.

Отговорността ни по тази гаранция ще изтече на _____ [посочва се дата и час на валидност на гаранцията, която е с 30 календарни дни по-късно от срока за изпълнение на договора], до която дата какъвто и да е иск по нея трябва да бъде получен от нас. След тази дата гаранцията автоматично става невалидна, независимо дали това писмо-гаранция ни е изпратено обратно или не.

Гаранцията трябва да ни бъде изпратена обратно веднага след като вече не е необходима или нейната валидност е изтекла, което от двете събития настъпи по-рано.

Гаранцията е лично за Вас и не може да бъде прехвърляна.

Подпис и печат,
(БАНКА)

ИНФОРМАЦИОНЕН ЛИСТ ЗА УЧАСТНИКА

Наименование на Участника:	Посочете точното наименование на дружеството, според съдебната регистрация
Седалище по регистрация:	Посочете държавата и адрес на седалището на участника
Точен адрес за кореспонденция	Посочете улица, град, пощенски код, държава
Лице за контакти	Посочете име, фамилия и длъжност
Телефонен номер	Посочете код на населеното място и телефонен номер
Факс номер	Посочете код на населеното място и номер на факс
Електронен адрес	
Интернет адрес	
Правен статус	Посочете търговското дружество или обединения или друга правна форма, дата на учредяване или номера и датата на вписване и къде
ИН по ЗДДС № и държава на данъчна регистрация съгласно данъчната декларация	Посочете номер по ЗДДС и наименованието на държавата, например: България.....
ИН/ЕИК	
Банкови реквизити	Банка: IBAN: BIC:
Предмет на поръчката	
Номер на поръчката	Посочете номер на поръчката от Регистъра за обществени поръчки
Дата на изготвяне на офертата	Посочете дата: дата, месец, година: Напр. 20 септември 2012 г.

До: (Наименование на Възложителя)

ПОДПИС и ПЕЧАТ:

_____ (име и фамилия)

_____ (дата)

_____ (длъжност на управляващия/представяващия участника)

_____ (наименование на участника)