



АГЕНЦИЯ ПО ОБЩЕСТВЕНИ ПОРЪЧКИ
1000 София, ул. Лега 4
факс: 940 7078
e-mail: rop@aop.bg , e-rop@aop.bg
интернет адрес: <http://www.aop.bg>

ПУБЛИЧНА ПОКАНА

ДЕЛОВОДНА ИНФОРМАЦИЯ

<p>Деловодна информация Партида на възложителя: 00353 Поделение: _____ Изходящ номер: ЗОП-О-254 от дата 31/08/2012 Коментар на възложителя:</p>

РАЗДЕЛ I: ВЪЗЛОЖИТЕЛ

I.1) Наименование, адреси и място/места за контакт:		
Възложител АЕЦ Козлодуй ЕАД		
Адрес гр. Козлодуй		
Град Козлодуй	Пощенски код 3321	Страна РБългария
Място/места за контакт Управление "Търговско"	Телефон 0973 73335	
Лице за контакт (може и повече от едно лице) Петър Хайдutow		
E-mail PAHaiduntov@npp.bg	Факс 0973 76007	
Интернет адрес/и (когато е приложимо) Адрес на възложителя: www.kznpp.org Адрес на профил на купувача (или друг интернет адрес, на който е публикувана поканата): www.kznpp.org/index.php?lang=bg&p=actuality&pl=communally_orders		

РАЗДЕЛ II

Обект на поръчката		
<input type="checkbox"/> Строителство	<input checked="" type="checkbox"/> Доставки	<input type="checkbox"/> Услуги
Кратко описание Доставка на постови будки за служителите охраняващи обекти и складови площи собственост на "АЕЦ Козлодуй" ЕАД.		
Общ терминологичен речник (CPV)		
	Осн. код	Доп. код (когато е приложимо)
Осн. предмет	44211000	

РАЗДЕЛ III**Количество или обем**

Да се доставят 6 броя постови будки, съгласно изискванията на Техническата спецификация.

Прогнозна стойност

(в цифри): _____ Валута:

Място на извършване

АЕЦ Козлодуй ЕАД

код NUTS:
BG313

Изисквания за изпълнение на поръчката

1. Изискванията за изпълнение на настоящата поръчка са подробно описани в Техническата спецификация
2. Изисквания към Участниците:
 - 2.1. Участниците следва да са производители или упълномощени представители на производителя.
3. Всички изисквания, поставени от ТС се отнасят и за евентуални подизпълнители на основния изпълнител по договора, в зависимост от дейностите, които ще изпълняват.
4. При сключване на договор, определеният за изпълнител участник представя в 7 (седем) дневен срок документи за удостоверяване липсата на обстоятелства по чл. 47, ал. 1 от ЗОП и декларация за липсата на обстоятелства по чл. 47, ал. 5 от ЗОП.

Критерий за възлагане

най-ниска цена

икономически най-изгодна оферта

Показатели за оценка на офертите**Срок за получаване на офертите**

Дата: 11/09/2012 дд/мм/гггг

Час: 16:00

Европейско финансиране

Да Не

Допълнителна информация

Допълнителна информация и документи, свързани с поръчката, могат да бъдат получени на посочения интернет адрес или друго:

Указанията за участие и изискванията за изпълнение са посочени в Указания към участниците и Техническата спецификация, които могат да бъдат намерени на Интернет адреса, посочен в настоящата публична покана.

РАЗДЕЛ IV**Срок на валидност на публичната покана (включително)**

Дата: 11/09/2012 дд/мм/гггг

УКАЗАНИЯ за подаване на оферта за възлагане на обществена поръчка чрез ПУБЛИЧНА ПОКАНА

1. Общи условия

- 1.1. Редът и условията, при които ще се определи изпълнител на обществената поръчка са съгласно Глава осма “а” на Закона за обществените поръчки.
- 1.2. При изготвяне на офертата всеки участник трябва да се придържа точно към обявените от възложителя условия.
- 1.3. Всички разходи по изготвяне и подаване на офертите са за сметка на участниците.
- 1.4. До изтичането на срока за подаване на офертите всеки участник в процедурата може да промени, допълни или да оттегли офертата си.
- 1.5. Всеки участник има право да представи само една оферта.
- 1.6. Всеки участник е длъжен да представи оферта включваща всички позиции от Техническата спецификация.
- 1.7. Представената предлагана цена не подлежи на актуализация.
- 1.8. Участниците са длъжни да съблюдават сроковете и условията, посочени в Публичната покана.
- 1.9. Всички образци на спецификация, ценова таблица, информационен лист, декларации и Общите условия на договора могат да бъдат намерени в Профила на Купувача на Интернет адреса, посочен в Публичната покана.
- 1.10. Офертата на участника съдържа: **“Документи за подбор”, “Предложение за изпълнение на поръчката” и “Предлагана цена”**.

2. Изисквания към офертата

- 2.1. **Документи за подбор:**
 - 2.1.1 **Списък на документите, съдържащи се в офертата.** Документът се подписва от лице с представителни функции и се представя в оригинал.
 - 2.1.2. **Документ за регистрация на участника или единен идентификационен код, съгласно чл. 23 от Закона за търговския регистър.** Документът се представя заверен с гриф “Вярно с оригинала”, свеж печат и подпис от лице с представителни функции.
 - 2.1.3. **Надлежно оформен от производителя документ, даващ разрешение за продажба (дистрибуция) на стоките (в случай, че участникът не е производител).** Документът се представя заверен с гриф “Вярно с оригинала”, свеж печат и подпис от лице с представителни функции.
 - 2.1.4. **Декларация за използване или неизползване на подизпълнители при изпълнението на поръчката.** При участие на подизпълнители при изпълнението на поръчката, в декларацията се посочват подизпълнителите, процентът от общата стойност и конкретната част от предмета на обществената поръчка, която ще бъде изпълнена от всеки подизпълнител. Декларацията се подписва задължително от лице с представителни функции и се представя в оригинал.
 - 2.1.5. **Информационен лист.** Документът се изготвя съгласно публикувания образец в Профила на купувача, подписва се от лице с представителни функции и се представя в оригинал.
 - 2.1.6. Документите по т. 2.1.1. до 2.1.3. се представят за всеки от подизпълнителите, посочени в декларацията по т. 2.1.4. Изискванията за подизпълнителите се прилагат съобразно вида и дела на тяхното участие в изпълнението на поръчката.
 - 2.1.7. Когато участник в процедурата е обединение, което не е юридическо лице, документите по т. 2.1.1 до 2.1.4. се представят от всяко физическо или юридическо лице, включено в обединението. Изискванията за изпълнение на обществената поръчка се прилагат към обединението като цяло. Представя се и копие от учредителния документ на обединението, заверено с гриф “Вярно с оригинала”, подпис на лицата с представителни функции и свеж печат.

2.2. **Предложение за изпълнение на поръчката** трябва да съдържа:

2.2.1. Спецификация на стоките, предмет на поръчката, която съдържа наименование, тип, марка, описание на вида и характеристиките и др. **(по образец)**.

2.2.2. Списък на документите, които ще придружават стоката – **(декларация/сертификат за съответствие,)**.

2.2.3. Срок и условия на доставка - **възможно най-кратък**.

2.3. **Предлаганата цена** трябва да съдържа:

2.3.1. Ценова таблица с единична цена на всяка позиция в лева без ДДС, формирана при условие на доставка DDP Козлодуй (Incoterm's 2010) с включени всички разходи за доставка до склад на Възложителя, опаковка, транспорт, такси и други дължими суми **(по образец)**.

2.3.2. Обща цена за изпълнение на поръчката, формирана на база единични цени, количество и обща стойност.

2.3.3. Разделителна ведомост за обема работа и цената, която основния изпълнител и подизпълнителя/ите ще си разпределят (в случай, че има подизпълнители).

2.3.4. Допуснати в офертата технически грешки и пропуски в определянето на цената са единствено за сметка на участниците.

2.3.5. При несъответствие между единична и обща цена, ще се взема предвид единичната. При несъответствие между цифровата и изписаната словом цена, ще се взема предвид изписаната словом.

2.3.6. Плащането ще бъде извършено:

2.3.6.1. Плащане, в рамките на 30 /тридесет/ календарни дни след приемане на доставката, срещу представени оригинална фактура, приемно-предавателен протокол и протокол за извършен входящ контрол без забележки.

2.4. **Срок на валидност на офертата** – минимум 30 календарни дни, считано от крайния срок за подаване на оферти.

3. Изисквания към оформянето

3.1. Офертата и всички документи, които са част от нея, следва да бъдат представени в оригинал или да са заверени, когато са ксерокопия, с гриф "вярно с оригинала", свеж печат и подпис на лицето, представляващо участника.

3.2. Документите и данните в офертата се подписват само от лица с представителни функции, назовани в регистрацията или удостоверение за актуално състояние и/или упълномощени за това лица, за което се изисква представяне на нотариално заверено пълномощно за изпълнение на такива функции.

3.3. Офертата се подава на български език. Когато участник в процедура е чуждестранно физическо или юридическо лице или техни обединения документът за регистрация се представя в официален превод. Документите, техническото предложение за изпълнение на поръчката и предлаганата цена, когато са на чужд език, се представят и в превод.

3.4. В офертата и приложените документи не се допускат никакви вписвания между редовете, изтривания или корекции, освен ако са заверени с подписа на лице с представителни функции и свеж печат.

3.5. Желателно е документите за подбор, предложението за изпълнение на поръчката и предлаганата цена да бъдат поставени в папка.

4. Окомплектоване и подаване на офертата

4.1. Офертата се представя в запечатан непрозрачен плик от участника или от упълномощен от него представител лично или по пощата с препоръчано писмо с обратна разписка (респ. чрез куриерска служба). Върху плика се посочва наименование на участника, адрес за кореспонденция, телефон и по възможност факс и електронен адрес. На плика се записва "Оферта за възлагане на обществена поръчка чрез публична покана с предмет: "Доставка на

постови будки за служителите охраняващи обекти и складови площи собственост на “АЕЦ Козлодуй” ЕАД”.

4.2. Офертата се изпраща на адрес: гр. Козлодуй, “АЕЦ Козлодуй” ЕАД, Централно деловодство.

4.3. Участникът е длъжен да обезпечи получаването на офертата на указаното място и срок. Разходите за подаване на офертата са за негова сметка. Рискът от забава или загубване на офертата е за участника.

4.4. Възложителят не се ангажира да съдейства за пристигането на офертата на адреса и в срока, определен от него.

4.5. При приемане на офертата върху плика се отбелязват поредният номер, датата и часът на получаването и посочените данни се записват във входящ регистър, за което на приносителя се издава документ.

4.6. Възложителят не приема за участие в процедурата и връща незабавно на участниците оферти, които са представени след изтичане на крайния срок или в незапечатан, или плик с нарушена цялост.

5. Разглеждане на офертите и възлагане на поръчката

5.1. Комисия, назначена със заповед на Изпълнителния директор на АЕЦ Козлодуй ще разгледа офертите.

5.2. Участниците ще бъдат информирани писмено за резултатите на посочените в информационния лист координати.

5.3. С определения за изпълнител участник ще бъде сключен писмен договор. Определеният за Изпълнител Участник, представя документи за удостоверяване липсата на обстоятелства по чл. 47, ал. 1, т. 1 от ЗОП и декларация за липсата на обстоятелства по чл. 47, ал. 5 от ЗОП в 7 (седем) дневен срок от датата на уведомяването му.

За всички неуредени въпроси се прилагат разпоредбите на Закона за обществените поръчки и Правилника за прилагането му.

“АЕЦ КОЗЛОДУЙ” ЕАД

Блок: -

УТВЪРЖДАВАМ,

Система: -

ДИРЕКТОР ДИРЕКЦИЯ “Б и К”:

Подразделение: У-е "С"

..... 09. 08. 2012 г.



ТЕХНИЧЕСКА СПЕЦИФИКАЦИЯ

№

за доставка на постови будки

1. Описание на доставката.

1.1. Описание на изработваното и доставяното оборудване или материали.

Подмяна на съществуващите постови будки, поради липса на топло и шумо изолация, липса на климатизация, остаряла и частично компрометирана ел. инсталация /монтирана открито върху стенните панели/, лош неугледен външен и вътрешен вид, не възможност за ремонт.

Обхватът на доставката включва два броя постови будки, изработени по Приложение 1 – 2/два/ броя; по Приложение 2 - 3/три/ броя; и по Приложение 3 - 1 /един/ брой.

1.2. Общи изисквания към доставяното оборудване

Да има изградена вътрешна електрическа и слаботокова инсталации с по два двойни контакта и една двойна кутия за слаботоковата инсталация, монтирани от двете страни на бюрото. Инсталациите да отговарят на противопожарните норми и БДС, и да са скрит монтаж или положени в панел канали. Ел. Инсталацията да е монтирана съгласно изискванията на чл.262 т.1 и т.2 от Наредба Из.1971.

Работното изкуствено осветление в будките, както и външното осветление да е в съответствие с БДС EN 12464.

Контактите, вътрешните осветителни тела, разпределителните кутии да бъдат със степен на защита минимум IP21, а външните осветителни тела да бъдат с със степен на защита минимум IP44.

Будките да са топло и шумо изолирани. Будките да са климатизирани, като вътрешното тяло да бъде монтирано над бюрото /съгласно приложените схеми/, а външното да се монтира на покрива или в основата на будката /по преценка на доставчика/. На отваряемите части от остъклението да се предвиди монтирането на комарници.

Вратите да се отварят навън /по приложените схеми/.

Пода вътре да е от ламиниран паркет.

Да имат вътрешно луминисцентно осветление, а отвън над всяко остъкление да се монтира външно водоустойчиво осветително тяло с възможност за разделно управление захранването на външното и вътрешно осветление.

Покривите да имат съответната хидроизолация и да е предвидено отвеждането на водата от покрива.

Остъклението и вратите да бъде от ПВЦ дограма /съгласно приложените схеми/, а всички стъклопакетите да бъдат със стъкла позволяващи видимост само в една посока (от вътре на вън, система “стоп сол” плюс нискоемисионно стъкло).

От вътрешната страна на всички остъклени части да се монтират хоризонтални алуминиеви щори.

Допълнително обзавеждане към всяка будка да се предвиди, климатична система /инвенторен тип/ с мощност не повече от 9000 Wtu/ h, стандартно офис бюро с размери на плота 1,00м./0,60м. – 1бр., обикновен тапициран стол от тръбна конструкция – 1бр., отделен подвижен контейнер за документи – 1бр.

1.3.Нестандартни/специализирани елементи, резервни части и инструменти към доставката.

Постовите будки да са пригодени за открит монтаж и укрепване върху стоманобетонова или метална основа /рифелова ламарина/.

Покрива да има съответната хидроизолация и да е предвидено отвеждането на водата от покрива.

Остъклението и вратите да бъде от ПВЦ дограма /съгласно приложените схеми/, а всички стъклопакетите да бъдат със стъкла позволяващи видимост само в една посока (от вътре на вън, система “стоп сол” плюс нискоемисионно стъкло).

На указани в схемите места да бъдат монтирани по 1/един/ брой халогенни прожектори /за външен монтаж/, с възможност ръчно свободно въртене и осветяване на определен периметър.

2. Основни характеристики на оборудването и материалите.

2.1. Класификация на оборудването.

Постовите будки да са пригодени за открит монтаж и укрепване върху стоманобетонова или метална основа. Да са топло и шумо изолирани /сандвич панели/ съобразени с изискванията за енергоефективност и екопроектиране.

2.2. Квалификация на оборудването.

Класът на функционална пожарна опасност на постовата будка е Ф2 – подклас 2.3 /основни помещения и съоръжения от подклас 2.1 на открито в т.ч. преместваеми/. Категорията по пожарна опасност е Ф5В, съгласно Наредба №Из-1971 от 29.10.2009г за строително – технически правила и норми за осигуряване на безопасност при пожар.

2.3. Физически и геометрични характеристики:

2.3.1. Будките да бъдат с размери:

- широчина - 200см.
- дължина – 200см.
- височина – не по малко от 240см.

2.3.2. Изработване на 2 броя постови будки - Приложение 1

Будките да са изработени по схемата от Приложение 1, съгласно изискванията на т.1.2 и т.1.3.

2.3.3. Изработване на 3 броя постови будки - Приложение 2

Будките да са изработени по схемата от Приложение 2, съгласно общите изисквания на т.1.2 и т.1.3.

2.3.4. Изработване на 1 брой постова будка - Приложение 3

Будките да са изработени по схемата от Приложение 3, съгласно общите изисквания на т.1.2 и т.1.3.

2.4. Характеристики на материалите:

Постовите будки да са изработени от метална галванизирана конструкция /носещата рамка/ обработена с АКЗ и боя.

Материала на колоните и носещата рамка да е с клас на реакция на огън “А” и огнеустойчивост 15 минути.

Стените да са топло и шумо изолирани /сандвич панели/ съобразени с изискванията за енергоефективност и екопроектиране. Стените да се изработени от материали от клас на реакция на огън “В” и “С” с огнеустойчивост 15 минути.

2.5. Химични, механични, металургични и/или други свойства:

Постовите будки да са изработени от метална галванизирана конструкция /носещата рамка/ обработена с АКЗ и боя.

Материала на колоните и носещата рамка да е с клас на реакция на огън “А” и огнеустойчивост 15 минути.

2.6. Условия при работа в среда с йонизиращи лъчения:

Не се изисква

2.7. Нормативно-технически документи:

БДС-за ниско съдържание на шум и пожаробезопасност.

Наредба №Из-1971 от 29.10.2009г за строително – технически правила и норми за осигуряване на безопасност при пожар – таблица 3.

БДС EN 12464-1:2011 “Светлина и осветление. Осветление на работни места. Част 1: Работни места на закрито”.

Оборудването, обект на доставката може да отговаря на други съответстващи нормативни документи и стандарти, като Доставчикът трябва да обоснове избора им в документите към офертата.

2.8. Изисквания към срок на годност и жизнен цикъл

Срок на годност минимум **10 години**, след монтирането.

3.Опаковане, транспортиране, временно складиране.

3.1. Изисквания към доставката и опаковката.

Всяка от кабините да е опакована по единично и на всяка будка да са монтирани прихвати за възможност за разтоварване и монтаж с кран.

3.2. Условия за съхранение.

Не се изисква.

4. Входящ контрол

Общ входящ контрол.

Проверка за работоспособност на монтираната техника и ел. инсталации.

Програма за финансиране

Наименование на програмата за финансиране (ИП, ПП, РП и др.)	№ на мярка от програма / код на мероприятие МИС ВааН
	Мероприятие 124 звено 39 мероприятие 44914910

Изготвили:

Гл. Експерт "Превенция": 
/Валентин Владинов/

Проверили:

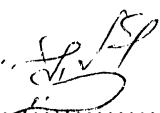
Р-л У-ние "Сигурност": 
/Тодор Георгиев/

Р-л Управление "К": 
/Галия Николова/

Схема на постова будка



Приложение 1

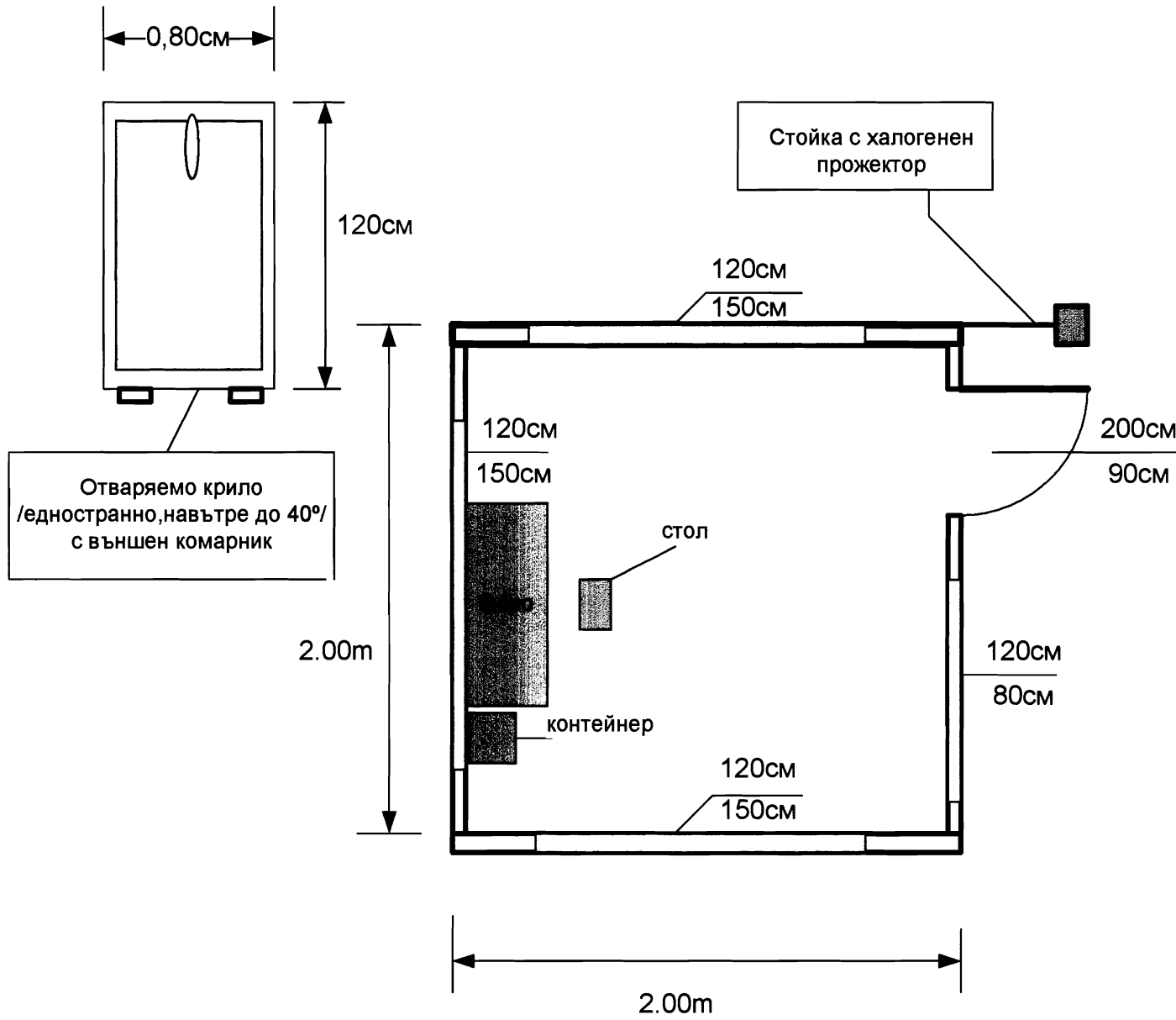

Схема на постова будка

Приложение 2

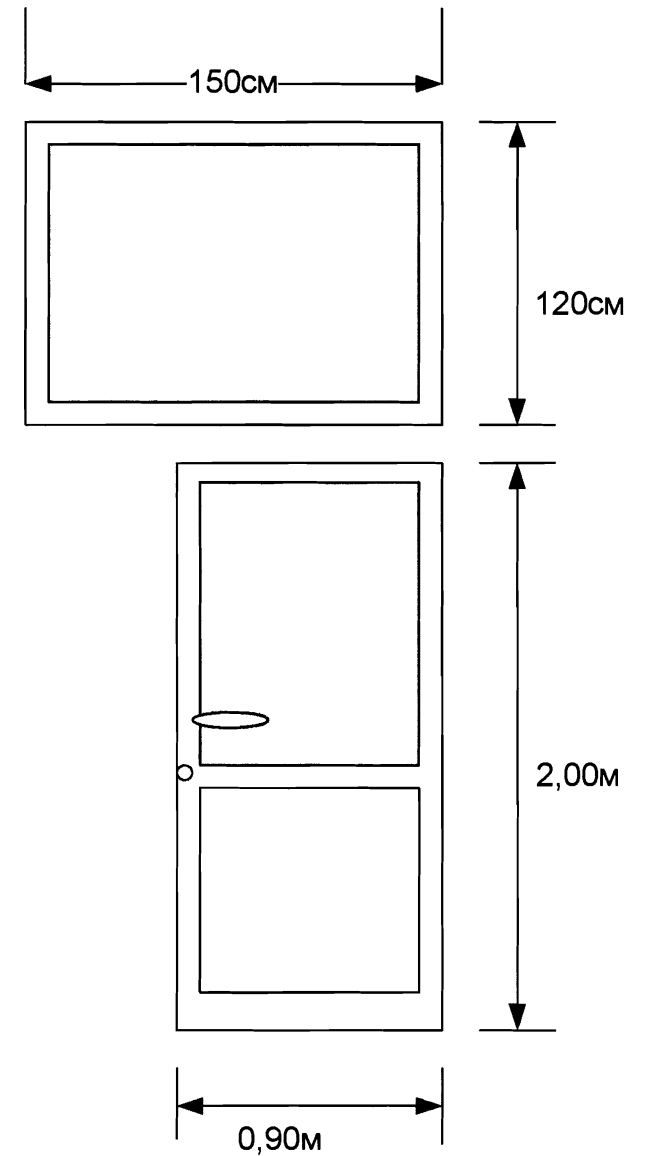

Схема на постова будка

Приложение 3

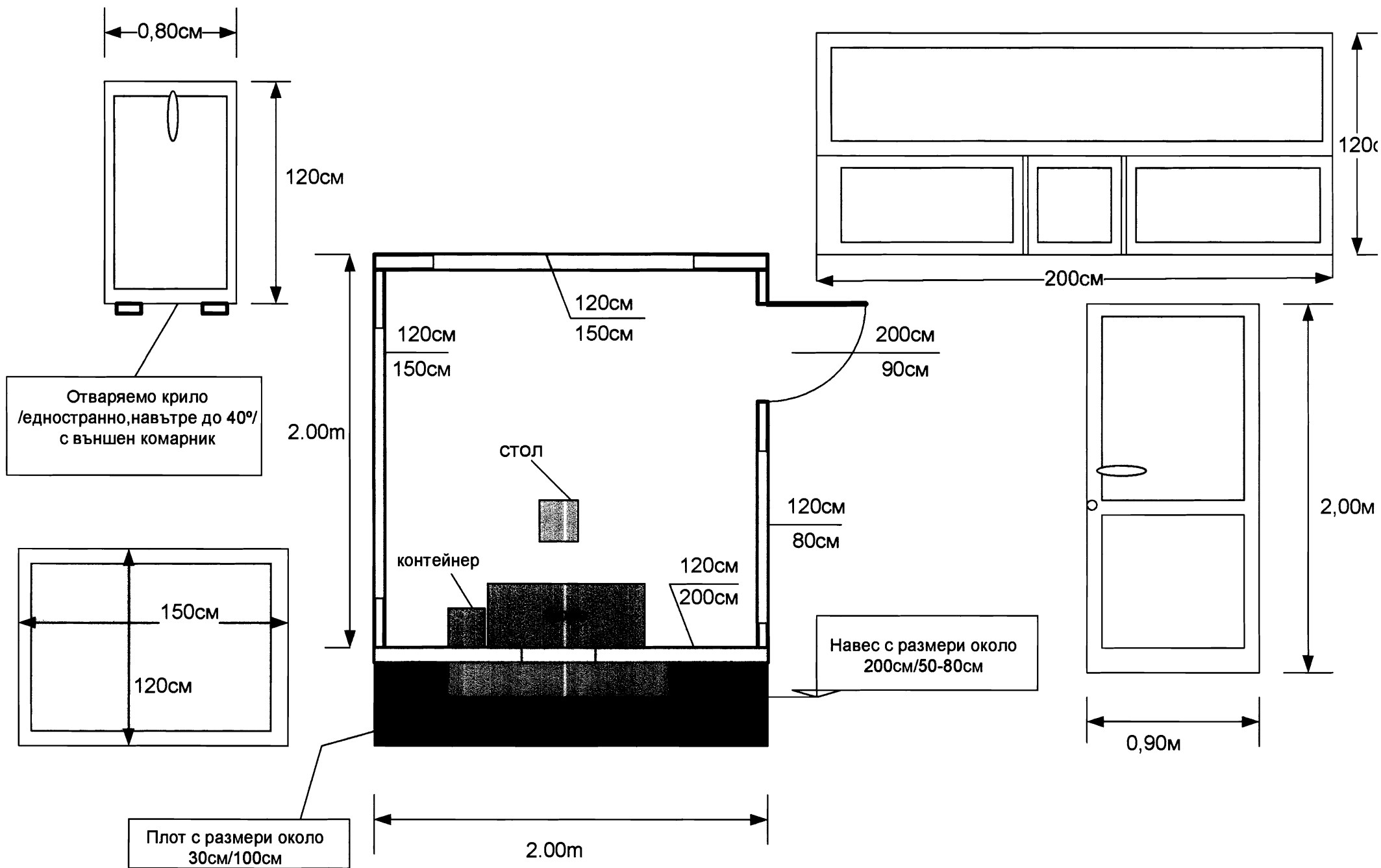
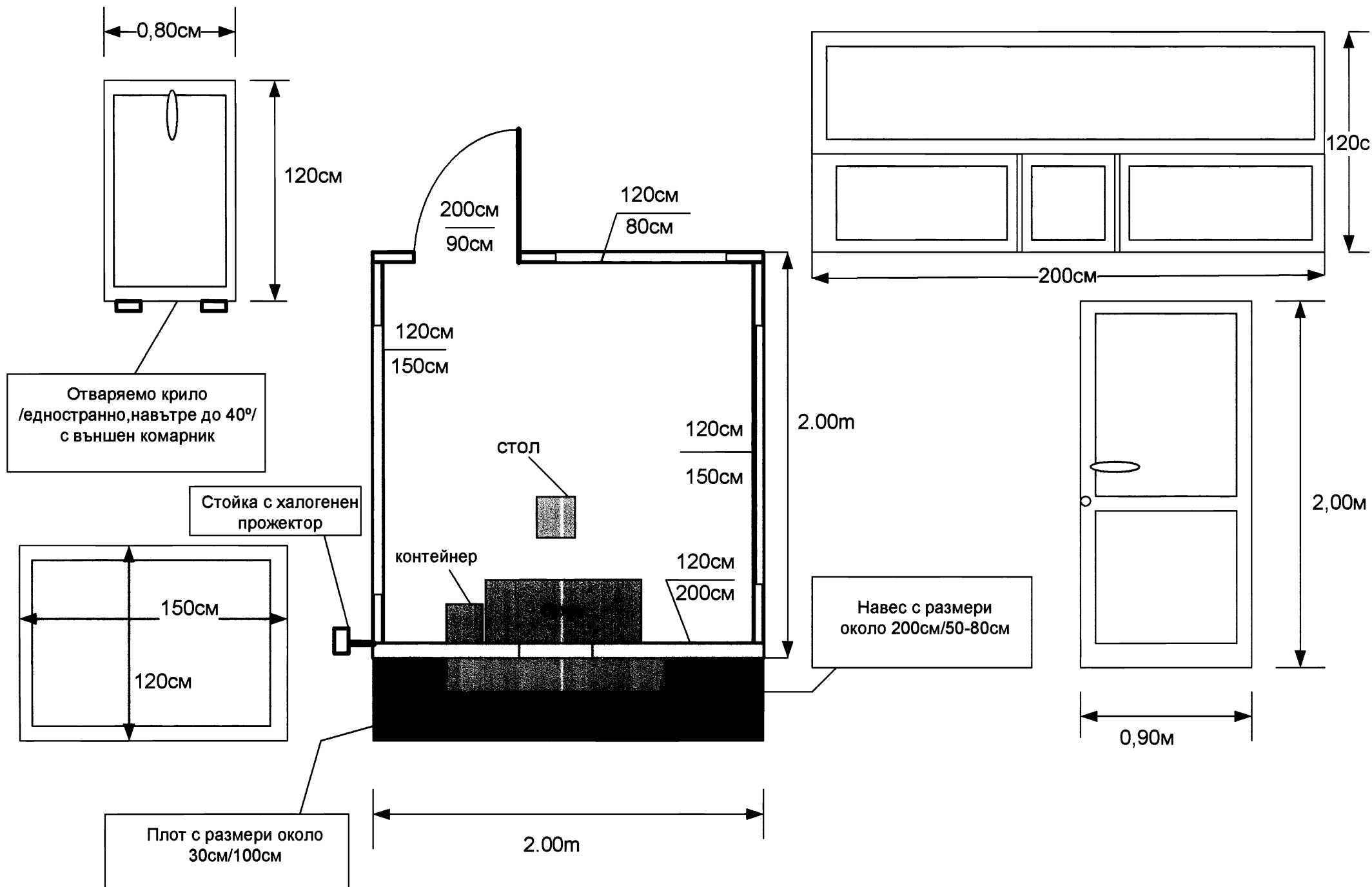

/пълно наименование на участника, търговски адрес, телефон и факс, ЕИК № и ИН по ЗДДС № /

СПЕЦИФИКАЦИЯ

към Оферта за възлагане на обществена поръчка чрез публична покана с предмет:

“Доставка на постови будки за служителите охраняващи обекти и складови площи собственост на “АЕЦ Козлодуй” ЕАД”

Технически данни и характеристики на стоките, които се предлагат от Участника											
№	ID	Наименование и описание, съгласно техническата спецификация на Възложителя	Един. Мярка	Кол-во	Наименование, тип, марка и описание на вида и характеристиките на предлаганата стока	Стандарт	Производител и страна на произход	Срок на доставка	Гаранционен срок/Срок на годност	Поз. по приложен каталог	Забележка
1	2	3	4	5	6	7	8	9	10	11	12
1											
2											
.											
.											

Гаранционни условия:

1. Срок за отстраняване на дефекти календарни дни.
2. Срок за подмяна :..... календарни дни.
3. Други условия

ПОДПИС и ПЕЧАТ:

_____ (име и фамилия)

_____ (длъжност на управляващия/представяващия участника)

_____ (дата)

ЗАБЕЛЕЖКА:

Колони от 1 до 5 се попълват съгласно Техническата спецификация, приложена към документацията за участие в публичната покана, като Участникът задължително попълва всички колони на приложението **(които са приложими)**.

ОБРАЗЕЦ по т.2.3.1. от УКАЗАНИЯ за подаване на оферта

/пълно наименование на участника, търговски адрес, телефон и факс, ЕИК № и ИН по ЗДДС №/

ПРЕДЛАГАНА ЦЕНА

към Оферта за възлагане на обществена поръчка чрез публична покана с предмет:

“Доставка на постови будки за служителите охраняващи обекти и складови площи собственост на “АЕЦ Козлодуй” ЕАД”

№	ID	Наименование и описание, съгласно техническото предложение	Един. Мярка	Кол-во	Един. Цена	Обща стойност
<i>1</i>	<i>2</i>	<i>3</i>	<i>4</i>	<i>5</i>	<i>6</i>	<i>7</i>
1						
2						
3						
.						
.						
ПРЕДЛАГАНА ЦЕНА (лв. без ДДС)						

НАЧИН НА ПЛАЩАНЕ (съгласно т.2.3.6.):

ВАЛИДНОСТ НА ОФЕРТАТА (съгласно т.2.4):

ПОДПИС и ПЕЧАТ:

_____ (име и фамилия)

_____ (длъжност на управляващия/представяващия участника)

_____ (дата)

ИНФОРМАЦИОНЕН ЛИСТ ЗА КАНДИДАТА/УЧАСТНИКА

Наименование на Участника:	<i>Посочете точното наименование на дружеството, според съдебната регистрация</i>
Седалище по регистрация:	<i>Посочете държавата и адрес на седалището на кандидата</i>
Точен адрес за кореспонденция	<i>Посочете улица, град, пощенски код, държава</i>
Лице за контакти	<i>Посочете име, фамилия и длъжност</i>
Телефонен номер	<i>Посочете код на населеното място и телефонен номер</i>
Факс номер	<i>Посочете код на населеното място и номер на факс</i>
Електронен адрес	
Интернет адрес	
Правен статус	<i>Посочете търговското дружество или обединения или друга правна форма, дата на учредяване или номера и датата на вписване и къде</i>
ИН по ЗДДС № и държава на данъчна регистрация съгласно данъчната декларация	<i>Посочете номер по ЗДДС и наименованието на държавата, например: България.....</i>
ИН/ЕИК	
Банкови реквизити	<i>Банка: IBAN: BIC:</i>
Предмет на поръчката	<i>Посочете наименование на поръчката (трябва да съвпада с наименованието, дадено от Възложителя)</i>
Номер на поръчката	<i>Посочете номер на поръчката от Регистъра/Портала за обществени поръчки</i>
Дата на изготвяне на офертата	<i>Посочете дата: дата, месец, година; Напр. 21 април 2013г.</i>

До: (Наименование на Възложителя)

ПОДПИС и ПЕЧАТ:

_____ (име и Фамилия)

_____ (дата)

_____ (длъжност на управляващия/представяващия
Кандидата/Участника)

_____ (наименование на Кандидата/Участника)