

# ДОГОВОР

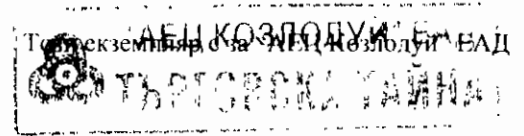

№ 140000006

Днес, 30.07.....2014 год., в гр. Козлодуй, между:

**“АЕЦ Козлодуй” ЕАД, гр.Козлодуй**, вписано в търговския регистър към Агенция по вписванията с ЕИК 106513772, представлявано от Иван Киров Генев – Изпълнителен Директор, наричано по-нататък в Договора **ВЪЗЛОЖИТЕЛ**, от една страна, и

**“Глобус-Стил” ООД, гр. София**, вписано в търговския регистър към Агенция по вписванията с ЕИК 831656544, представлявано от Димитър Пенев Стефанов – Управител, наричано по-нататък в Договора **ИЗПЪЛНИТЕЛ**,

от друга страна и на основание чл.41 и следващите от Закона за обществените поръчки и във връзка с Решение №АД-3398/06.12.2013 г. на Изпълнителния директор на “АЕЦ Козлодуй” ЕАД за класиране на офертите и определяне на изпълнител на обществената поръчка с предмет: **“Доставка на работно облекло извън КЗ”**

се сключи настоящият Договор за следното:

## 1. ПРЕДМЕТ НА ДОГОВОРА

1.1 **ВЪЗЛОЖИТЕЛЯТ** възлага и заплаща, а **ИЗПЪЛНИТЕЛЯТ** приема да извърши доставка на работно облекло извън КЗ, както следва:

об. поз. №1 Облекла за защита от неблагоприятни климатични въздействия и замърсявания с нетоксичен прах и вещества /зимни/;

об. поз. №2 Облекла за защита от неблагоприятни климатични въздействия, агресивни вещества и масла /зимни/;

об. поз. №3 Облекла за защита от замърсявания, агресивни вещества и масла /летни/;

об. поз. №4 Облекла за защита от неблагоприятни климатични въздействия с понижена горимост /зимни/;

об. поз. №5 Облекла за защита от замърсявания с понижена горимост /летни/;

об. поз. №6 Облекла за защита от замърсявания с нетоксичен прах и вещества /летни/;

об. поз. №7 Облекла за защита от неблагоприятни климатични въздействия със сигнални ленти за сектор мониторинг /зимни/;

об. поз. №8 Облекла за защита от замърсявания с нетоксичен прах и вещества със сигнални ленти за сектор мониторинг /летни/;

наричани за краткост “стока”, в обем, номенклатура, технически данни и единични цени, съгласно Приложение №2 – Пълно описание и Техническа спецификация на **ВЪЗЛОЖИТЕЛЯ**, Приложение № 3 - Техническа спецификация на **ИЗПЪЛНИТЕЛЯ** и Приложение № 4 – Предлагана цена – неразделна част от настоящия договор.

1.2 Предметът на договора включва представяне на мостри на готовото облекло за одобрение от **ВЪЗЛОЖИТЕЛЯ**.

## 2. ЦЕНА И НАЧИН НА ПЛАЩАНЕ

2.1 Цената за доставка на цялото количество, включено в обхвата на настоящия договор е в размер **242 041,62** лева (двеста четиридесет и две хиляди четиридесет и един лева шестдесет и две стотинки), без ДДС, при условие на доставка DDP АЕЦ Козлодуй, съгласно INCOTERMS '2010.

2.1.1 Цената по т. 2.1 е сума от цените по обособените позиции, включени в предмета на договора, съгласно отделни ценови таблици с посочени единични и общи цени.

2.2 Цената по т. 2.1 е окончателна и валидна до пълното изпълнение на договора.

2.3 **ВЪЗЛОЖИТЕЛЯТ** заплаща стойността на всяка частична доставка, в срок до 30

ИЗПЪЛНЕНИЕ

/тридесет/ календарни дни от датата на приемане на частичната доставка, срещу представени оригинална данъчна фактура, приемно-предавателен протокол, протокол за извършен входящ контрол, без забележки.

2.4 Плащанията по настоящия договор ще бъдат извършвани чрез банков превод в полза на **ИЗПЪЛНИТЕЛЯ**, по следните банкови реквизити:

Банкова сметка в лева: IBAN BG21 FINV 9150 10BG N08H R6;

Банка: ТБ "ПИБ" – кл. Пловдив

Банков код: FINVBGSF.

### 3. СРОКОВЕ ЗА ИЗПЪЛНЕНИЕ НА ДОГОВОРА

3.1 След сключване на договора **ИЗПЪЛНИТЕЛЯТ** представя в срок до 10 работни дни мостри за работното облекло предмет на настоящия договор, за което се изготвя приемно-предавателен протокол за мостри.

3.2 В срок до 15 работни дни от датата на приемно-предавателния протокол за мостри **ВЪЗЛОЖИТЕЛЯТ** извършва проверка за съответствие на представените мостри с изискванията на **ВЪЗЛОЖИТЕЛЯ**, изготвя протокол и го изпраща на **ИЗПЪЛНИТЕЛЯ**.

3.3 При констатирани несъответствия **ВЪЗЛОЖИТЕЛЯ** връща несъответстващите мостри, а **ИЗПЪЛНИТЕЛЯТ** се задължава в срок до 10 работни дни да отстрани несъответствията и да представи мострите.

3.4 В случай на повторно констатиране на несъответствия в представените мостри **ВЪЗЛОЖИТЕЛЯТ** прекратява договора и задържа гаранцията за изпълнение.

3.5 **ИЗПЪЛНИТЕЛЯТ** извършва частични доставки на стоката след одобряване на мострите в срок 20 календарни дни, от датата на получаване на заявка за доставка, отправена от **ВЪЗЛОЖИТЕЛЯ**. Заявката е в писмен вид и съдържа минимум следната информация: вид, количество и размери на исканата стока.

3.6 Настоящият договор се сключва за срок от 12 (дванадесет) месеца, считано от датата на двустранното му подписване.

### 4. ПРЕДАВАНЕ НА СТОКАТА.

#### ПРЕМИНАВАНЕ НА СОБСТВЕНОСТТА И РИСКА. ТРАНСПОРТИРАНЕ

4.1 При предаване на стоката страните подписват приемно - предавателен протокол, който ги обвързва относно факта на предаването.

4.2 Собствеността и рискът от погиването и повреждането на стоката преминават върху **ВЪЗЛОЖИТЕЛЯ** в момента на подписването на протокола за входящ контрол без забележки.

4.3 При всяка частична доставка за дата на доставка се счита датата на подписване на приемно-предавателния протокол, а за дата на приемане на частичната доставка от **ВЪЗЛОЖИТЕЛЯ** се счита датата на съответния протокол за входящ контрол, без забележки.

4.4 **ИЗПЪЛНИТЕЛЯТ** транспортира стоката до склад "АЕЦ Козлодуй" ЕАД на свои разноси и собствен риск.

### 5. ОПАКОВКА, МАРКИРОВКА И СЪПРОВОДИТЕЛНА ДОКУМЕНТАЦИЯ

5.1 Всеки артикул трябва да бъде доставян индивидуално опакован в прозрачна, здрава, полиетиленова опаковка, комплектовани на стекове по 5 броя и в общи опаковки, които да гарантират запазване на външния вид от замърсяване, както и целостта и качествата на стоката през времето на транспортиране, товароразтоварване, преброяване и съхранение в закрит склад до пускането и в употреба, с изключение на случаите при които заявката за съответния артикул или размер е с по-малък брой.

5.1.1 Във всяка отделна опаковка, на видно място, трябва да бъде поставен четлив екземпляр опаковъчен лист или етикет, съдържащ минимум следната информация: наименование на артикула, размер, количество (брой) в опаковката.

5.2 Доставяната стока трябва да бъде етикирана и маркирана с фирмен знак и лого, съгласно изискванията в Приложение №2 – Пълно описание на предмета на поръчката и Техническа спецификация на **ВЪЗЛОЖИТЕЛЯ**.

**СЕРТИФИКАТ**

5.3 **ИЗПЪЛНИТЕЛЯТ** изпраща известие за готовност за експедиране за всяка от частичните доставки по този договор. Известието се изпраща до "АЕЦ Козлодуй" ЕАД на факс 0973/72047, в срок не по-късно от 3 (три) работни дни преди предвидената дата на експедиция на стоката.

5.4 Стоката по всяка частична доставка трябва да бъде експедирана и доставена заедно с оригинална данъчна фактура и следната съпроводителна документация:

-декларация за съответствие, съгласно изискването на чл.51, ал.2 от "Наредба за съществените изисквания и оценяване съответствието на личните предназначени средства";

-декларация за съответствие с одобрените мостри;

-инструкция за употреба, съставена от производителя, съгласно изискването на чл.13, ал.2 от "Наредбата за съществените изисквания и оценяване на съответствието на личните предназначени средства" (на български език);

-копие на протоколите от акредитирана лаборатория за изпитване, доказващи съответствието;

- опаковъчен лист, за всяка обща опаковка;

- спецификация към фактурата за частичната доставка, съдържаща наименование на артикула, размер, количество, брой опаковки.

## 6. КАЧЕСТВО, ГАРАНЦИИ И РЕКЛАМАЦИИ

6.1 Стоката, доставяна по настоящия договор, трябва да е с качество, което да отговаря на изискванията на **ВЪЗЛОЖИТЕЛЯ**, на стандартите и условията, указани в приложенията на този договор. Качеството трябва да бъде потвърдено с декларация за съответствие и с протокол от извършен входящ контрол на доставката при възложителя, завършил без забележки.

6.2 На всяка частична доставка на стока, предмет на този договор, ще бъде извършван общ входящ контрол от **ВЪЗЛОЖИТЕЛЯ** в присъствието на **ИЗПЪЛНИТЕЛЯ** или упълномощено от него лице. При входящия контрол се проверяват отсъствието на явни недостатъци, комплектността на стоката, наличието на всички необходими документи, като при входящия контрол ще бъде извършван и контрол за съответствие чрез съпоставяне на качеството на доставения артикул/и, с това на одобрената мостра.

6.3 В случай, че при входящия контрол бъдат констатирани видими отклонения в качеството на стоката и/или несъответствия между фактически доставяната стока, съпроводителните документи към нея и указаното в заявката, и/или са констатирани отклонения в качеството на фактически доставяните артикули при съпоставката с одобрената мострата, то протоколът за входящ контрол на частичната доставка е със забележки и **ВЪЗЛОЖИТЕЛЯТ** не приема стоката, във връзка с т.4.3 от този договор докато **ИЗПЪЛНИТЕЛЯТ** не отстрани несъответствията и отклоненията по частичната доставка.

6.4 В случаите по т. 6.3 **ИЗПЪЛНИТЕЛЯТ** е длъжен в срок до 10 (десет) дни, считано от датата на протокола от входящия контрол със забележки към доставка, да отстрани констатираните несъответствия на стоката и/или документите, и/или да замени стоката, която е с отклонения в качеството с нова от същия вид и без отклонения в качеството. **ВЪЗЛОЖИТЕЛЯТ** приема частичната доставка, когато несъответствията и отклоненията, които са били констатирани бъдат отстранени от **ИЗПЪЛНИТЕЛЯТ** и последният е извършил това в срока по тази точка.

6.5 **ИЗПЪЛНИТЕЛЯТ** гарантира качеството на доставяната стока от всяка частична доставка за срокът им на годност от 12 месеца, считано от датата на приемане на доставката. Гаранцията обхваща несъответствия и/или отклонения в качеството на стоката, които са констатирани след като стоката е била приета от **ВЪЗЛОЖИТЕЛЯ**. Гаранцията е валидна при спазване на изискванията в инструкцията за правилно съхранение, употреба, придружаваща доставената стока. В случаите по тази точка **ИЗПЪЛНИТЕЛЯТ**, със свои сили и за своя сметка, заменя дефектната стока с нова стока от същия вид без отклонения в качеството, дефекти и/или несъответствия в срок до 30 (тридесет) дни от датата на рекламационния акт на **ВЪЗЛОЖИТЕЛЯ**.

6.6 Рекламации по качеството трябва да се извършват не по-късно от 30 (тридесет) дни след изтичане срока на годност (т. 6.5).

6.7 Рекламациите се оформят в писмен вид и трябва да **съдържат описание** на появилия се дефект, както и всички изисквания на **ВЪЗЛОЖИТЕЛЯ**, след удовлетворяване на които рекламацията се счита за уредена.

## 7. ЗАКЛЮЧИТЕЛНИ РАЗПОРЕДБИ

7.1 Договорът влиза в сила от момента на двустранното му подписване.

7.2 Неразделна част от настоящия договор са следните приложения:

Приложение №1 - Общи условия на договора;

Приложение №2 - Пълно описание и Техническа спецификация на **ВЪЗЛОЖИТЕЛЯ**;

Приложение №3 - Техническа/и спецификация/и на **ИЗПЪЛНИТЕЛЯ**;

Приложение №4 - Ценова/и таблица/и на **ИЗПЪЛНИТЕЛЯ**.

7.3 Отговорни лица по изпълнението на настоящия договор от страна на **ВЪЗЛОЖИТЕЛЯ** са:

Мария Илчовска – Гл. Експерт “ТБ”, ЕП2, тел.: 0973/73388;

Борислав Николов – Р-л сектор “ИК”, Сектор “МІГ”, тел.: 0973/72741;

Михаил Павлов – Р-л сектор “ТБ”, Упр-е “Б”, тел. 0973/72906.

7.4 Отговорно лице по изпълнението на настоящия договор от страна на **ИЗПЪЛНИТЕЛЯ** е Ненко Стефанов – Мениджър “Продажби”, тел.: 02/9343103.

7.5 Настоящият договор е подписан в два еднообразни екземпляра - по един екземпляр за всяка от страните.

## 8. ЮРИДИЧЕСКИ АДРЕСИ

**“Глобус-Стил” ООД**

гр.София

ул. “Кричим” №17

Тел. [факс]: 02/9343103 [02/9343103]

ЕИК: 831656544

ИН по ЗДДС: BG 831656544

**ИЗПЪЛНИТЕЛ:**  
**УПРАВИТЕЛ**  
**ДИМИТЪР СТЕФАНОВ**

**Съгласували:**

Зам. Изп. Директор:

22.04. 2014 г. /Александър Николов/

Директор “Производство”:

22.04. 2014 г. /Емилиян Едрев/

Директор “И и Ф”:

21.01. 2014 г. /Сийка Пенкова/

Р-л У-е “Търговско”:

21.01. 2014 г. /Красимира Каменова/

Р-л У-е “Правно”:

21.01. 2014 г. /Юлияна Карамфилова/

И-к Отдел “ОИГ”:

13.01. 2014 г. /Силвия Бренкова/

Ст. Юриконсулт. У-е “Правно”:

15.01. 2014 г. /Рапица Арсевова/

**“АЕЦ Козлодуй” ЕАД**

3321 гр. Козлодуй

България

Тел. [факс]: 0973/73530 [0973/76027]

ЕИК: 106513772

ИН по ЗДДС: BG 106513772

**ВЪЗЛОЖИТЕЛ:**  
**ИЗПЪЛНИТЕЛЕН ДИРЕКТОР**  
**ИВАН ГЕЦОВ**

Р-л Група “ИК”, С-р “МІГ”:

15.01. 2014 г. /Борислав Николов/

Р-л сектор “ТБ”, Упр-е “Б”:

14.01. 2014 г. /Михаил Павлов/

Гл. Експерт “ТБ”, ЕП2:

20.01. 2014 г. /Мария Илчовска/

Изготвил, Гл. Експерт “ОИГ”:

23.01. 2014 г. /Надя Годорова/

**ОБЩИ УСЛОВИЯ НА ДОГОВОРА**

1. РЕД ЗА ПРИЛАГАНЕ НА ОБЩИТЕ УСЛОВИЯ ПО ДОГОВОР.....	2
2. ГАРАНЦИЯ ЗА ИЗПЪЛНЕНИЕ.....	2
3. ПРАВА И ЗАДЪЛЖЕНИЯ ПО ДОГОВОРА .....	2
4. ПОДИЗПЪЛНИТЕЛИ.....	2
5. ОБЕДИНЕНИЯ.....	2
6. ДАНЪЦИ И ТАКСИ ЗА ЧУЖДЕСТРАННИ ИЗПЪЛНИТЕЛИ.....	3
7. ВХОДНИ ДАННИ И ИНФОРМАЦИЯ ПО ДОГОВОРА .....	3
8. УПРАВЛЕНИЕ НА КАЧЕСТВОТО.....	3
9. ФИЗИЧЕСКА ЗАЩИТА, СИГУРНОСТ И ДОСТЪП ДО ЗАЩИТЕНАТА ЗОНА....	3
10. ЯДРЕНАТА БЕЗОПАСНОСТ И РАДИАЦИОННА ЗАЩИТА.....	4
11. БЕЗОПАСНОСТ НА ТРУДА И ЗДРАВΟΣЛОВНИ УСЛОВИЯ НА ТРУД.....	5
12. ПОЖАРНА БЕЗОПАСНОСТ .....	6
13. ОДИТИ, ИНСПЕКЦИИ И ПРОВЕРКИ .....	6
14. ОПАЗВАНЕ НА ОКОЛНАТА СРЕДА .....	7
15. СРОК ЗА ИЗПЪЛНЕНИЕ .....	7
16. НЕУСТОЙКИ .....	7
17. ПРЕКРАТЯВАНЕ И РАЗВАЛЯНЕ НА ДОГОВОРА .....	7
18. НЕПРЕОДОЛИМА СИЛА .....	8
19. РЕД ЗА РЕШАВАНЕ НА СПОРОВЕТЕ.....	8
20. ОТГОВОРНО ЛИЦЕ ОТ СТРАНА НА ВЪЗЛОЖИТЕЛЯ .....	8
21. ОТГОВОРНО ЛИЦЕ ОТ СТРАНА НА ИЗПЪЛНИТЕЛЯ.....	8
22. КОМУНИКАЦИЯ МЕЖДУ СТРАНИТЕ .....	8
23. ЕЗИК НА ДОГОВОРА .....	9
24. ПРОМЕНИ В ДОГОВОРА .....	9

## 1. РЕД ЗА ПРИЛАГАНЕ НА ОБЩИТЕ УСЛОВИЯ ПО ДОГОВОР

- 1.1. Общите условия към договора се прилагат за всички договори сключвани от "АЕЦ Козлодуй" ЕАД като **ВЪЗЛОЖИТЕЛ**.
- 1.2. Общите условия са неразделна част от договора и не могат да се разглеждат самостоятелно.
- 1.3. Клаузите, съдържащи се в общите условия по договора, които нямат отношение към предмета на основния договор се считат за неприложими.
- 1.4. Редът за работата на външни организации на площадката на "АЕЦ Козлодуй" ЕАД е съгласно действащата писмена инструкция ДБК.КД.ИН.028 "Инструкция по качество. Работа на външни организации при сключен договор".

## 2. ГАРАНЦИЯ ЗА ИЗПЪЛНЕНИЕ

- 2.1. **ИЗПЪЛНИТЕЛЯТ** следва да представи при подписване на договора гаранция за изпълнение на договора в размер на 3 % от стойността му - парична сума или неотменима, безусловно платима банкова гаранция със срок на валидност 30 дни по-дълъг от този на договора, която се освобождава не по-късно от 15 работни дни след ефективно изпълнение на предмета на договора, за което **ИЗПЪЛНИТЕЛЯТ** изпраща писмо до **ВЪЗЛОЖИТЕЛЯ** с актуални банкови реквизити.
- 2.2. Гаранцията за изпълнение се задържа от **ВЪЗЛОЖИТЕЛЯ** при неизпълнение на задълженията, поети от **ИЗПЪЛНИТЕЛЯ** по този договор.
- 2.3. **ВЪЗЛОЖИТЕЛЯТ** не дължи лихви за периода през който средствата по т. 2.1. от договора законно са престоили при него.

## 3. ПРАВА И ЗАДЪЛЖЕНИЯ ПО ДОГОВОРА

- 3.1. Правата и задълженията на страните са регламентирани в договора.
- 3.2. **ИЗПЪЛНИТЕЛЯТ** няма право да прехвърля своите задължения по договора или част от тях на трета страна.

## 4. ПОДИЗПЪЛНИТЕЛИ

- 4.1. **ИЗПЪЛНИТЕЛЯТ** е длъжен да ползва за подизпълнители само декларираните от него в офертата си.
- 4.2. **ИЗПЪЛНИТЕЛЯТ** е изцяло и единствено отговорен пред **ВЪЗЛОЖИТЕЛЯ** за изпълнението на договора, включително и за действията на подизпълнителите. **ИЗПЪЛНИТЕЛЯТ** отговаря за действията на подизпълнителите като за свои действия.
- 4.3. **ИЗПЪЛНИТЕЛЯТ** носи отговорност за контрол на качеството на работата и спазване на изискванията за безопасна работа на персонала на подизпълнителите си.
- 4.4. **ИЗПЪЛНИТЕЛЯТ** се задължава да определи компетентни длъжностни лица, които да извършват контрол на работата на подизпълнителите.
- 4.5. Всички условия към изпълнение на договора определени към **ИЗПЪЛНИТЕЛЯ** важат в пълна сила за неговите подизпълнители. Отговорност за осигуряване на това условие от договора носи **ИЗПЪЛНИТЕЛЯ**.
- 4.6. Комуникацията между **ВЪЗЛОЖИТЕЛЯ** и Подизпълнителите по договора се осъществява само чрез **ИЗПЪЛНИТЕЛЯ**.
- 4.7. **ВЪЗЛОЖИТЕЛЯТ** има право да прави инспекции и проверки на работата на площадката и одити на подизпълнители, по реда по който същите се извършват за **ИЗПЪЛНИТЕЛЯ**.

## 5. ОБЕДИНЕНИЯ

- 5.1. В случаите, когато **ИЗПЪЛНИТЕЛЯТ** е обединение, всички участници са солидарно отговорни за изпълнението на задълженията по договора.
- 5.2. Всяко изменение в структурата и участниците в обединението ще се счита за неизпълнение на задълженията на **ИЗПЪЛНИТЕЛЯ**.



9.2. **ИЗПЪЛНИТЕЛЯТ** трябва да изготви и предаде на **ВЪЗЛОЖИТЕЛЯ** необходимата документация за достъп на персонала по изпълнение на договора до защитената зона на "АЕЦ Козлодуй" ЕАД, съгласно ДБК.КД.ИН.028.

9.3. При неизпълнение на предходната точка от договора ще бъде отказан достъп на персонала на **ИЗПЪЛНИТЕЛЯ** в защитената зона на "АЕЦ Козлодуй" ЕАД.

9.4. Когато за изпълнение на задълженията по този договор **ИЗПЪЛНИТЕЛЯТ** ще използва транспортни средства, той се задължава при въвеждането им в защитената зона на "АЕЦ Козлодуй" ЕАД да представя Протокол за извършена проверка на конкретното МПС, с изричен запис в него, че то няма да бъде пряко или косвено източник на неправомерни действия, съгласно Наредба за осигуряване на физическата защита на ядрените съоръжения, ядрения материал и радиоактивните вещества, Приета с ПМС № 224 от 25.08.2004 г., обн., ДВ, бр. 77 от 3.09.2004 г.

9.5. Протокол за извършената проверка се оформя за всяко МПС, при всеки отделен случай и се подписва от Ръководителя или упълномощено за това длъжностно лице на **ИЗПЪЛНИТЕЛЯ** и водача на транспортното средство.

9.6. При неизпълнение на предходната точка от договора ще бъде отказан достъп на транспортните средства на **ИЗПЪЛНИТЕЛЯ** в защитената зона на "АЕЦ Козлодуй" ЕАД.

9.7. **ИЗПЪЛНИТЕЛЯТ** се задължава да обезпечи преминаване проверка за надеждност на персонала, който ще работи на площадката на "АЕЦ Козлодуй" ЕАД, съгласно чл.40, т.2 от Правилника за прилагане на Закона за Държавна агенция "Национална сигурност".

## 10. ЯДРЕНАТА БЕЗОПАСНОСТ И РАДИАЦИОННА ЗАЩИТА

10.1. За договори, които включват дейности, доставки или услуги, които имат отношение към ядрената безопасност, аварийна готовност и/или радиационната защита се изисква от **ИЗПЪЛНИТЕЛЯ** да представи необходимите документи за проверка от Дирекция "Б и К" на "АЕЦ Козлодуй" ЕАД в обем и срок, съгласно ДБК.КД.ИН.028.

10.2. Договори, които имат отношение към ядрената безопасност, аварийна готовност и/или радиационната защита влизат в сила от момента на двустранното им подписване, а изпълнението на предмета на договора започва от датата на утвърждаване на Протокол за проверка на документите от Дирекция "Б и К" на "АЕЦ Козлодуй" ЕАД. Сроковете, определени в договора, започват да се отчитат от датата на уведомяване на **ИЗПЪЛНИТЕЛЯ** за утвърдения протокол за проверка на документите.

10.3. В случаите, когато дейността, предмет на конкретен договор с външна организация е свързана с реализацията на техническо решение, за което се изисква разрешение съгласно ЗБИЯЕ, изпълнението на дейностите по договора започва след издаване на разрешение за техническото решение от АЯР. В случай, че АЯР изиска допълнителни документи, **ИЗПЪЛНИТЕЛЯТ** е длъжен да ги представи в посочените срокове.

10.4. Дейностите по оборудване, имащо отношение към безопасността се извършват спрямо писмени процедури, технологии и методологии.

10.5. **ИЗПЪЛНИТЕЛЯТ** се задължава да обезпечи запознаване на персонала, който ще работи на площадката на "АЕЦ Козлодуй" ЕАД, с общите изисквания за действия при авария в АЕЦ, да спазва процедурите при ликвидация на авария.

10.6. Персоналът на **ИЗПЪЛНИТЕЛЯ** и неговите подизпълнители, включително чуждестранни фирми, които изпълняват дейности в зоните със строг режим на площадката на "АЕЦ Козлодуй" ЕАД са длъжни да спазват изискванията на:

- "Инструкция по радиационна защита на V и VI блок", идент. № 30.ОБ.00.РБ.01;
- "Инструкция по радиационна защита в ХОГ" на "АЕЦ Козлодуй" ЕАД, идент. № ХОГ.ИР3.01;
- "Инструкция по качество. Работа на външни организации при сключен договор", идент. № ДБК.КД.ИН.028;

10.7. **ИЗПЪЛНИТЕЛЯТ** носи отговорност за безопасността на труда и дозовото натоварване на персонала, който командирова за работа в "АЕЦ Козлодуй" ЕАД за изпълнение на дейността по договора.



10.8. **ИЗПЪЛНИТЕЛЯТ** определя отговорно лице по безопасност на труда и радиационна защита в организацията със заповед.

10.9. При необходимост от извършване на дейности в зона строг режим (ЗСР) задължително се извършва измерване на целотелесната активност на персонала на **ИЗПЪЛНИТЕЛЯ**, включително за лица работещи по граждански договор и представители на чуждестранни организации, преди започване и след завършване на работата по съответния договор на ВО.

10.10. За работа в ЗСР, **ВЪЗЛОЖИТЕЛЯТ** осигурява на **ИЗПЪЛНИТЕЛЯ** за своя сметка специално работно облекло, лични предпазни средства, дозиметричен контрол и др. съгласно изискванията на Наредба № 32 от 07.11.2005 г. за условията и реда за извършване на дозиметричен контрол на лицата, работещи с източници на йонизиращи лъчения.

10.11. **ВЪЗЛОЖИТЕЛЯТ** информира периодично **ИЗПЪЛНИТЕЛЯ** за полученото дозово натоварване на персонала, съгл. чл. 122 ал. 3 на Наредба за радиационна защита при дейности с източници на йонизиращи лъчения. Изпълнителят предоставя данни за дозовото натоварване на персонала си преди първоначалното допускане до работа.

## 11. БЕЗОПАСНОСТ НА ТРУДА И ЗДРАВΟΣЛОВНИ УСЛОВИЯ НА ТРУД

11.1. От гледна точка на техническата безопасност, командированият персонал на **ИЗПЪЛНИТЕЛЯ** и неговите подизпълнители, включително чуждестранни фирми, условно се приравнява (с изключение на правото за издаване на наряди и допускане до работа) към персонала на "АЕЦ Козлодуй" ЕАД и е длъжен да спазва изискванията на:

– „Правилник за безопасност при работа в неелектрически уредби на електрически и топлофикационни централи и по топлопрепосни мрежи и хидротехнически съоръжения“

– „Правилник за безопасност и здраве при работа в електрически уредби на електрически и топлофикационни централи и по електрически мрежи“

11.2. **ВЪЗЛОЖИТЕЛЯТ** се задължава да осигури фронт за работа съобразно съответните условия за непрекъснат или спрял производствен процес, като обезопаси съоръженията съгласно действащите правилници в АЕЦ и открие наряди за допуск до работа.

11.3. Издаването на наряди за работа, допускане до работа, контрол на дейността на ВО, относно изискванията на техническата документация, закриване на нарядите и приемане на работното място, контрола и отчитане на дозовото натоварване на персонала и др. се извършват според определения ред в съответното структурно звено, по чието оборудване/на чиято територия се работи.

11.4. **ВЪЗЛОЖИТЕЛЯТ** се задължава да осигури инструктиране на външния персонал, според изискванията на НАРЕДБА № РД-07-2 от 16.12.2009г. за условията и реда за провеждането на периодично обучение и инструктаж на работниците и служителите по правилата за осигуряване на здравословни и безопасни условия на труд по цитираните в т.11.1 Правилници и в съответствие с мястото и конкретните условия на работа, която групата или част от нея ще извършва.

11.5. **ИЗПЪЛНИТЕЛЯТ** се задължава да обезпечи обучение и изпити на персонала, който ще работи на площадката на "АЕЦ Козлодуй" ЕАД, по "Въведение в АЕЦ" и "Радиационна защита" в УПЦ на "АЕЦ Козлодуй" ЕАД и съгласно НАРЕДБА за условията и реда за придобиване на професионална квалификация и за реда за издаване на лицензии за специализирано обучение и на удостоверения за правоспособност за използване на ядрената енергия.

11.6. **ИЗПЪЛНИТЕЛЯТ** се задължава да спазва всички ограничения и забрани, за изпращане и допускане до работа на лица и бригади, които са предвидени в правилниците по безопасност на труда. Да извърши правилен подбор при съставяне списъка на ръководния и изпълнителски персонал, който ще изпълнява работата по сключения договор, по отношение на професионална квалификация и тази по безопасността на труда.

11.7. **ВЪЗЛОЖИТЕЛЯТ** се задължава да определи длъжностното лице (или лица), които да приемат външния персонал на **ИЗПЪЛНИТЕЛЯ**, да изискат и извършат проверка на всички предвидени в правилниците документи, включително и удостоверенията за притежаване квалификационна група по безопасност на труда.

11.8. Отговорният ръководител и (или) изпълнителят на работа приемат всяко работно място от допускация, като проверяват изпълнението на техническите мероприятия за обезопасяване, както и тяхната дейност.

11.9. Ръководителите на **ИЗПЪЛНИТЕЛЯ** постоянно упражняват контрол за спазване на правилниците по безопасност на труда от членовете на групата и да предприемат мерки за отстраняване на нарушенията.

11.10. **ИЗПЪЛНИТЕЛЯТ** се задължава да уведомява писмено **ВЪЗЛОЖИТЕЛЯ** за предприетите мерки по дадени от него предложения-искания за санкциониране на лица, допуснали нарушения по изискванията на безопасността на труда.

11.11. **ИЗПЪЛНИТЕЛЯТ** се задължава да изпълнява писмените разпореждания на упълномощените длъжностни лица от **ВЪЗЛОЖИТЕЛЯ** при констатирани нарушения на технологичната дисциплина и правилата за безопасна работа.

11.12. В случай на трудова злополука с лице наето от **ИЗПЪЛНИТЕЛЯ**, ръководителят на групата уведомява ръководството на фирмата – **ИЗПЪЛНИТЕЛ** и сектор "Техническа безопасност" на "АЕЦ Козлодуй" ЕАД, след което предприема мерки и оказва съдействие на компетентните органи, за изясняване на обстоятелствата и причините за злополуката.

11.13. **ИЗПЪЛНИТЕЛЯТ** се задължава да спазва действащите в АЕЦ нормативни документи и правилници по отношение на ЗБУТ, ПАБ съгласно действащите норми за ремонти и СМР.

11.14. **ИЗПЪЛНИТЕЛЯТ** се задължава да спазва законите изисквания за опазване на околната среда по време на строителството и след приключването му, в гаранционния срок.

11.15. **ИЗПЪЛНИТЕЛЯТ** осигурява здравословни и безопасни условия на труд, съгласно изискванията на нормативните документи по охрана на труда, по пожаробезопасност и по безопасност на движението по време на строителството.

11.16. При необходимост **ИЗПЪЛНИТЕЛЯТ** организира изпълнението на ремонтните дейности при непрекъснат режим на работа, с цел спазване срока на ремонта на съответния блок или друга технологична необходимост.

11.17. **ИЗПЪЛНИТЕЛЯТ** осигурява спазване на Наредба № 2 от 22.03.2004 г. за минималните изисквания за здравословни и безопасни условия на труд при извършване на строителни и монтажни работи на територията на обектите на "АЕЦ Козлодуй" ЕАД.

11.18. Всички санкции, наложени от компетентните органи за нарушенията или за щети нанесени от лица, наети от **ИЗПЪЛНИТЕЛЯ** (включително подизпълнителите му) са за сметка на **ИЗПЪЛНИТЕЛЯ**.

## 12. ПОЖАРНА БЕЗОПАСНОСТ

12.1. При изпълнение на огневи работи Ръководителят и персонала на ВО изпълняващ дейности по договор с "АЕЦ Козлодуй" ЕАД, е задължен да спазва изискванията на нормативно-техническите документи по пожарна безопасност:

- Наредба № Из-2377 от 15.09.2011 г. за правилата и нормите за пожарна безопасност при експлоатация на обектите;

- Правила за пожарна и аварийна безопасност в "АЕЦ Козлодуй" ЕАД, идент. № ДОД.ПБ.ПБ.307;

12.2. При изпълнение на огневи работи, **ИЗПЪЛНИТЕЛЯТ** подготвя Списък на лицата, имащи право да бъдат ръководители на огневи работи.

## 13. ОДИТИ, ИНСПЕКЦИИ И ПРОВЕРКИ

13.1. **ИЗПЪЛНИТЕЛЯТ** поема ангажимент да допусне и окаже съдействие на упълномощени представители на **ВЪЗЛОЖИТЕЛЯ** за извършване на одит по качеството по реда на утвърдени правила на **ВЪЗЛОЖИТЕЛЯ**. Иницирането на одит може да стане по желание на **ВЪЗЛОЖИТЕЛЯ** и писмено известяване на **ИЗПЪЛНИТЕЛЯ**.

13.2. **ВЪЗЛОЖИТЕЛЯТ** носи отговорност за неразпространение на информацията, станала достъпна по време на извършване на одита.

13.3. **ВЪЗЛОЖИТЕЛЯТ** има право да осъществява контрол по изпълнението на този договор, стига да не възпрепятства работата на **ИЗПЪЛНИТЕЛЯ** и да не нарушава оперативната му самостоятелност.

13.4. **ИЗПЪЛНИТЕЛЯТ** се задължава да предостави достъп до строителни и монтажни площадки, документация и персонал на лицата, упълномощени от **ВЪЗЛОЖИТЕЛЯ** да изпълняват контрол и инспекции.

13.5. **ИЗПЪЛНИТЕЛЯТ** е длъжен да позволи на **ВЪЗЛОЖИТЕЛЯ** или на посочено от **ВЪЗЛОЖИТЕЛЯ** лице, да прави проверки на отчетната документация, съставена при изпълнение на договора, включително и да се правят копия на документите.

#### 14. ОПАЗВАНЕ НА ОКОЛНАТА СРЕДА

14.1. **ИЗПЪЛНИТЕЛЯТ** е длъжен да спазва изискванията за опазване на околната среда по време на изпълнението на предмета на договора и след приключването му, съобразно Закона за управление на отпадъците.

14.2. **ИЗПЪЛНИТЕЛЯТ** е длъжен да извози отпадъците от площадката на "АЕЦ Козлодуй" ЕАД и да осигури тяхното депониране при спазване на изискванията на националното законодателство и вътрешно-нормативна база на **ВЪЗЛОЖИТЕЛЯ**.

#### 15. СРОК ЗА ИЗПЪЛНЕНИЕ

15.1. Когато по обективни причини от производствен или друг характер, произтичащи от естеството и спецификата на основния предмет на дейност на **ВЪЗЛОЖИТЕЛЯ**, той не е в състояние да осигури условия за изпълнение на предмета на основния договор, изпълнението спира до отпадане на съответните причини за това, като **ВЪЗЛОЖИТЕЛЯТ** може да удължи срока на договора с периода на забавата.

#### 16. НЕУСТОЙКИ

16.1. В случай на неспазване на сроковете по раздел 3 от основния договор **ИЗПЪЛНИТЕЛЯТ** дължи неустойка в размер на 0.5% (половин) върху стойността на дължимото плащане за всеки ден закъснение, но не повече от 10% (десет) от стойността на дължимото плащане.

16.2. В случай на забавено плащане по раздел 2 от основния договор **ВЪЗЛОЖИТЕЛЯТ** заплаща неустойка в размер на 0.5% (половин) върху стойността на забавеното плащане за всеки ден закъснение, но не повече от 10% (десет) от стойността на дължимото плащане.

16.3. При виновно неизпълнение на задълженията по договора, с изключение на случаите по т.16.1. и 16.2, неизправната страна дължи на изправната неустойка в размер на 10% (десет) върху стойността на договора.

16.4. За действително претърпени вреди в размер по-голям от размера на уговорените неустойки, заинтересованата страна може да търси обезщетение в пълен размер по общия гражданскоправен ред.

#### 17. ПРЕКРАТЯВАНЕ И РАЗВАЛЯНЕ НА ДОГОВОРА

17.1. Двете страни имат право да прекратят договора по взаимно съгласие изразено в двустранен документ.

17.2. Всяка от страните може да поиска прекратяване на договора с 30 (тридесет) дневно писмено предизвестие, отправено до другата страна. Страните оформят отношенията си с двустранен протокол.

17.3. Договорът може да бъде прекратен по искане на всяка от двете страни при настъпване на обстоятелства по Раздел 18 от общите условия на договора. В този случай страните подписват двустранен протокол за оформяне на отношенията между тях.

17.4. Договорът може да бъде развален чрез 15 (петнадесет) дневно писмено предизвестие от изправната страна до неизправната в случай на неизпълнение на постите с договора задължения.

17.5. **ИЗПЪЛНИТЕЛЯТ** може да развали договора и да поиска заплащане на фактическите направени разходи, а така също и неустойка по т.16.2., но не повече от сумата определена в Раздел 2 на Основния договор, когато **ВЪЗЛОЖИТЕЛЯТ** забави плащането на дължимите суми, повече от 30 (тридесет) дни.

17.6. При отказ за издаване на протокол за проверка на документите от Дирекция "Б и К" двете страни не си дължат обезщетения и неустойки и договора се прекратява.

## 18. НЕПРЕОДОЛИМА СИЛА

18.1. В случай, че някоя от страните не може да изпълни задълженията си по този договор поради непредвидено или непредотвратимо събитие от извънреден характер възникнало след сключване на договора, което пречи на неговото изпълнение, тя е длъжна в 3-дневен срок писмено да уведоми другата страна за това. Това събитие следва да бъде потвърдено от БТПП, в противен случай страната не може да се позове на непреодолима сила.

18.2. Докато трае непреодолимата сила, изпълнението на задълженията и свързаните с тях насрещни задължения се спира и срокът на договора се удължава с времето, през което е била налице непреодолимата сила.

18.3. Когато непреодолимата сила продължи повече от 30 (тридесет) дни, всяка от страните може да поиска договорът да бъде прекратен.

## 19. РЕД ЗА РЕШАВАНЕ НА СПОРОВЕТЕ

19.1. Всички спорни въпроси, произлизащи от настоящия договор или при изпълнението му, ще се решават чрез преговори между двете страни. В случай, че спорните въпроси не могат да бъдат решени чрез преговори, същите ще бъдат решавани съгласно Българското законодателство (ЗОН, ЗЗД, ТЗ, ГПК и др.)

19.2. В случай на спор между страните при тълкуването на настоящия договор, трябва да се спазва следния ред на приоритет на документите:

- Договорът, подписан от страните;
- Общи условия на договора;
- Техническа оферта на **ИЗПЪЛНИТЕЛЯ**
- Техническо задание /техническа спецификация на **ВЪЗЛОЖИТЕЛЯ**;
- Предлагана цена;

## 20. ОТГОВОРНО ЛИЦЕ ОТ СТРАНА НА ВЪЗЛОЖИТЕЛЯ

20.1. **ВЪЗЛОЖИТЕЛЯТ** е длъжен да определи отговорно лице по изпълнението на договора. Отговорното лице представя **ВЪЗЛОЖИТЕЛЯ** и организира работата по договора от страна на **ВЪЗЛОЖИТЕЛЯ**.

20.2. **ВЪЗЛОЖИТЕЛЯТ** има право да смени отговорното лице по всяко време на изпълнение на договора. **ИЗПЪЛНИТЕЛЯТ** се уведомява писмено за предприетата промяна.

## 21. ОТГОВОРНО ЛИЦЕ ОТ СТРАНА НА ИЗПЪЛНИТЕЛЯ

21.1. **ИЗПЪЛНИТЕЛЯТ** е длъжен да определи отговорно лице по изпълнението на договора. Отговорното лице представя **ИЗПЪЛНИТЕЛЯТ** и организира работата по договора от страна на **ИЗПЪЛНИТЕЛЯТ**.

21.2. **ИЗПЪЛНИТЕЛЯТ** има право да смени отговорното лице по всяко време на изпълнение на договора. **ВЪЗЛОЖИТЕЛЯТ** се уведомява писмено за предприетата промяна.

## 22. КОМУНИКАЦИЯ МЕЖДУ СТРАНИТЕ

22.1. Комуникацията между страните се води само между определените отговорни лица. Когато дадено съобщение трябва да достигне до друго лице, участващо в изпълнението от страна на **ВЪЗЛОЖИТЕЛЯ** или от страна на **ИЗПЪЛНИТЕЛЯ**, това се осъществява чрез отговорните лица по договора.

22.2. Всички съобщения, предизвестия и нареждания, свързани с изпълнението на договора и разменяни между **ВЪЗЛОЖИТЕЛЯ** и **ИЗПЪЛНИТЕЛЯ** са валидни, когато са изпратени в писмена форма – лично, по пощата (с обратна разписка), телефакс на адреса на съответната страна или предадени чрез куриер, срещу подпис на приемащата страна.

22.3. Валидните адреси и факс номера на страните се посочват в договора. В случай, че това не е посочено в договора, за валиден адрес и факс номер на **ВЪЗЛОЖИТЕЛЯ** се считат, посочените в документацията за участие в процедурата за възлагане на обществена поръчка, а на **ИЗПЪЛНИТЕЛЯ** – посочените в неговата оферта.

22.4. Между страните се допуска неформална комуникация с оглед улесняване на работата като телефонен разговор, електронно съобщение и други подобни форми. Неформалната комуникация няма юридическа стойност и не се счита за официално приета, ако не е в писмената форма, определена по горе.

22.5. Комуникацията с чуждестранни **ИЗПЪЛНИТЕЛИ** се осъществява на български език. Осигуряването на превод на документите на български език е за сметка на **ИЗПЪЛНИТЕЛЯ**.

22.6. **ВЪЗЛОЖИТЕЛЯТ** по всяко време от изпълнение на договора при провеждане на официални и неофициални разговори и при работни срещи има право да изисква преводач от чуждия език на български, ако счете за необходимо, при това **ВЪЗЛОЖИТЕЛЯТ** не е длъжен да заплаща допълнително за тези си искания.

22.7. Всяка от страните има право да изиска първоначална среща при стартиране на договора с цел уточняване на изискванията към изпълнение на договора, целите на **ВЪЗЛОЖИТЕЛЯ**, критериите за оценка на изпълнението на договора и планиране, изпълнение и производство, които трябва да извърши **ИЗПЪЛНИТЕЛЯ**.

22.8. Когато в хода на изпълнение на работата по договора възникнат обстоятелства, изискващи съставянето на двустранно подписан констативен протокол, заинтересованата страна отправя до другата мотивирана покана с обозначено място, дата и час на срещата. Уведомената страна е длъжна да отговори в три дневен срок след уведомяването (за дата на уведомяването се счита датата на входящия номер).

### 23. ЕЗИК НА ДОГОВОРА

23.1. Договорът с местни **ИЗПЪЛНИТЕЛИ** се съставя и подписва на български език в 2 еднообразни екземпляра.

23.2. С чуждестранни изпълнители, договора се подписва на български език и на друг език, ако това е упоменато в договора, по два еднообразни екземпляра на всеки от езиците. При противоречие на текстовете на различните езици, валиден е българският текст, освен ако не е определено друго в договора.

### 24. ПРОМЕНИ В ДОГОВОРА

24.1. Съгласно чл. 43, ал. 2 от ЗОП изменение на договор за обществена поръчка се допуска по изключение.

“Глобус-Стил” ООД  
гр.София  
ул. “Кричим” №17  
Тел. [факс]: 02/9343103 [02/9343103]  
ЕИК: 831656544  
ИП по ЗЛДС: BG 831656544

ИЗПЪЛНИТЕЛ:  
УПРАВИТЕЛ  
ДИМИТЪР СТЕФАНОВ

“АЕЦ Козлодуй” ЕАД  
3321 гр. Козлодуй  
България  
Тел. [факс]: 0973/73530 [0973/76027]  
ЕИК: 106513772  
ИП по ЗЛДС: BG 106513772

ВЪЗЛОЖИТЕЛ:  
ИЗПЪЛНИТЕЛЕН ДИРЕКТОР  
ИВАН ГЕНОВ



**“АЕЦ Козлодуй” ЕАД, гр. Козлодуй**

**ПЪЛНО ОПИСАНИЕ**

**на предмета на поръчката**

**за открита процедура с предмет**

**“Доставка на работно облекло извън Контролирана зона”**

**1. Описание на доставката**

Наличните количества от работно облекло са недостатъчни за потребностите на подразделенията в “АЕЦ Козлодуй” ЕАД.

Работното облекло е обособено в 10 позиции, като участниците могат да участват за една или няколко от обособените позиции, но задължително за всички подпозиции в обособената позиция. Не се допуска представянето на варианти за една обособена позиция. Представянето на повече от едно предложение за една обособена позиция ще доведе до отстраняване на участника от процедурата.

- 1-ва обос. поз. - **Облекла за защита от неблагоприятни климатични въздействия и замърсявания с нетоксичен прах и вещества;**
- 2-ра обос. поз. - **Облекла за защита от неблагоприятни климатични въздействия, агресивни вещества и масла;**
- 3-та обос. поз. - **Облекла за защита от замърсявания, агресивни вещества и масла**
- 4-та обос. поз. - **Облекла за защита от неблагоприятни климатични въздействия с понижена горимост;**
- 5-та обос. поз. - **Облекла за защита от замърсявания с понижена горимост;**
- 6-та обос. поз. - **Облекла за защита от замърсявания с нетоксичен прах и вещества;**
- 7-ма обос. поз. - **Облекла за защита от неблагоприятни климатични въздействия със сигнални ленти за сектор “Мониторинг”;**
- 8-ма обос. поз. - **Облекла за защита от замърсявания с нетоксичен прах и вещества със сигнални ленти за сектор “Мониторинг”;**
- 9-та обос. поз. - **Облекла за медицински работници;**
- 10-та обос. поз. - **Облекла за кухненски работници.**

Описанието и количеството на доставяното работно облекло по отделните обособени позиции са записани в техническата спецификация към документацията за участие.

## **2. Нормативно-технически документи**

Работното облекло да отговаря на стандартите посочени в техническата спецификация за доставка на работно облекло, както и на скиците приложени в документацията.

Фирмата производител на работното облекло да е сертифицирана по ISO 9001:2008.

## **3. Срокове**

Срокът на изпълнение на договора е 1 година от датата на двустранното му подписване.

Доставката на работно облекло ще бъде извършвана поетапно, в срок до 20 календарни дни, след получаване на писмена заявка от Възложителя.

## **4. Изисквания за качество**

Работното облекло трябва да съответства на изискванията определени в "Наредба за съществениге изисквания и оценяване съответствието на личните предпазни средства".

## **5. Други изисквания**

Изпълнителят да е производител или официален представител на производителя, за което да представи необходимият документ - надлежно оформен от производителя, даващ разрешение за продажба /дистрибуция/ на стоките.

На етап оферта не се изисква представянето на мостри.

Мостри на готовото облекло се представят в срок от 10 работни дни след сключване на договор с определеният за изпълнител участник в обществената поръчка за съответната обособена позиция.

В срок от 15 работни дни след представяне на мострите Възложителя изпраща на Изпълнителя протокол относно съответствието на мострите с изискванията на Техническата спецификация.

В случай, че мострите не отговарят на изискванията на Възложителя, те се връщат на Изпълнителя за отстраняване на несъответствията.

Изпълнителя се задължава да отстрани несъответствията и да представи мострите в срок от 10 работни дни.

В случай, че Възложителя повторно не одобри мострите, договора се прекратява.

За доказване на някои от изискванията заложените в техническата спецификация на възложителя участниците представят протоколи от акредитирана лаборатория за изпитвания, както следва:

5.1. За всички обособени позиции за лицев плат /плата трябва да е от основния цвят Син: Pantone 2747C – кралско син/:

- количествен състав
- маса на единица площ
- изменение на размерите, дължащо се на почистване на защитните облекла: не трябва да е повече от  $\pm 3\%$  за вълнени материи и  $\pm 5\%$  за плетени материи, както на ширина, така и на дължина.

5.2. За обособени позиции №№1, 2, 4 и 7 за подплатата и хастара:

- количествен състав

5.3. За обособени позиции №№2 и 3 за лицев плат /плата трябва да е от основния цвят Син: Pantone 2747C – кралско син/:

- киселинна устойчивост;
- алкална устойчивост;
- степен на отблъскване на масло.

5.4. За обособени позиции №№4 и 5 за лицев плат /плата трябва да е от основния цвят Син: Pantone 2747C – кралско син/:

- поведение при горене:
  - \*разпространение на пламъка – не се допуска при нито един образец долният фронт на пламъка да достигне до горния или вертикалния ръб на образца;
  - \*пламтящи частици – образецът не трябва да образува пламтящи частици;
  - \*остатъчно нажежаване - не трябва да се разпространява остатъчно нажежаване от овъглената област към неповредената област след прекратяване на пламтенето;
  - \*образуване на дупка – не трябва да се образуват дупки на образца;
  - \*остатъчен пламък – продължителността на остатъчния пламък на всеки отделен образец не трябва да превишава 2 секунди.

Протоколите се представят в оригинал, със захванато към протоколите парче от изпитвания плат от който ще бъде изготвено работното облекло и с печат на изпитващата лаборатория върху него.

Всички протоколи да са с дата не по късна от 1 година от крайния срок за представянето на офертите.



**6. Документи съпровождащи доставките**

- декларация за съответствие, съгласно изискването на чл.51, ал.2 от "Наредба за съществените изисквания и оценяване съответствието на личните предпазни средства";
- декларация за съответствие с одобрените мостри;
- инструкция за употреба, съставена от производителя, съгласно изискването на чл.13, ал.2 от "Наредбата за съществените изисквания и оценяване на съответствието на личните предпазни средства" (на български език);
- копие на протоколите от акредитирана лаборатория за изпитване, доказващи съответствието на доставяната стока с изискванията на техническата спецификация на възложителя.

**7. Опаковка**

Работното облекло да е опаковано и номерирано всяко поотделно и в пакети от по пет броя.

**8. Входящ контрол**

При доставката ще бъде извършен входящ контрол от възложителя, при който се проверяват отсъствието на явни недостатъци, комплектността на стоката и наличието на всички необходими документи.

**Изготвили:**

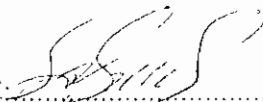
Ръководител сектор "ТБ", Дир-я "Б и К": 

02.11.2013 г. /Михаил Павлов/

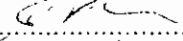
Гл. Експерт "ТБ", КиА-КЦД, ЕПЗ: 

03.11.2013 г. /Мария Илчова/

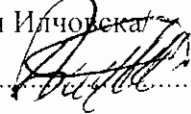
Ръководител група "ИК", Дир-я "Б и К": 

03.11.2013 г. /Борислав Николов/

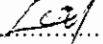
Лекар по грудова медицина, СГМ: 

03.11.2013 г. /Даниела Викторова/



ТЕХНИЧЕСКА СПЕЦИФИКАЦИЯ И ОПИСАНИЕ  
НА ПРЕДМЕТА ПО ОБОСОБЕНИ ПОЗИЦИИ И ВИДОВЕ

За доставка на работно облекло извън контролирана зона

№ 13 УБ. ТСТ. 419

НАИМЕНОВАНИЕ (ОБОСОБЕНА ПОЗИЦИЯ , ВИД)		ИД № на ЛПС
<b>ОБОСОБЕНА ПОЗИЦИЯ 1: ОБЛЕКЛА ЗА ЗАЩИТА ОТ НЕБЛАГОПРИЯТНИ КЛИМАТИЧНИ ВЪЗДЕЙСТВИЯ И ЗАМЪРСЯВАНИЯ С НЕТОКСИЧЕН ПРАХ И ВЕЩЕСТВА</b>		
Общи изисквания за обособената позиция:	<p>Основните изисквания към защитните облекла - качеството на използваните материали, качеството на облеклото, маркировка, размери, ергономични характеристики, материали и информация за експлоатация - съгласно БДС EN ISO 13688:2013 "Защитно облекло. Общи изисквания" и БДС EN 342:2005 „Защитно облекло: Комплекти и облекла за защита от студ”.</p> <ul style="list-style-type: none"><li>Допълнителна маркировка: - фирмен знак (с размери 50мм/50мм) на горен ляв джоб и лого (с размери 300мм/50мм) на „АЕЦ Козлодуй” ЕАД, с трайна текстилна бяла боя, която контрастира на основния цвят, върху горната част на гърба на облеклата;</li><li>Материали: Лицев плат – 50 % П (памук)/ 50 % полиестер маса – 240 гр./м<sup>2</sup>. Подплата – ПЕ (полиестерна) вата. Хастар – 100 % П (памук).</li></ul>	
1.1.	Шуба (зимна) студо-влаго-прахозащитна, противозамърсяваща- 1908 БР., скица №1/ стр.1	ИД № 070104
Изисквания за вида:	<p>Описание на модела: Шубата е закрит гил с висока яка. Закопчаването е с цип до горе, покрит с пластрон, закончаваш се с тик-так копчета и велкро. Качулката е подплатена с хастар и се прибира в яката, която се закончава с велкро. Ръкавите са прикачени, изпълнени съгласно приложената скица, с маншет в областта на китките, които са с частичен ластик и допълнително пристягане с велкро Джобовите са четири – два нагърдни вертикални, скрити, покрити с пластрон с ципове и два долни предни вътрешни с цип. Шубата е със светлоотразителен паспел с широчина от 5 мм, разположен отпред и отзад на нивото на гърдите.</p> <p><u>Основен цвят - Син: Pantone 2747 C – кралско син; Допълнителен цвят - Син: Pantone 424C – тъмно сив; Цвят на паспела - сив.</u></p> <ul style="list-style-type: none"><li>Размери: от 40 до 70;</li></ul>	
1.2.	Костюм: Яке и полугащеризон (зимни) студо-влаго-прахозащитен, противозамърсяващ – 479 БР. скица №2/ стр.2 и стр.3	ИД № 070419

Изисквания за вида:	<p><b>Описание на модела:</b> Якето е закрит тип с висока яка. Закопчаването е с цип до горе, покрито с пластрон, закопчаваш се тик-так копчета и велкро. В областта на ханшата е пришит копан, който да е с частично ластично пристягане от двете страни. Качулката е подлатена с хастар и се прибира в яката, която се закопчава с велкро. Ръкавите са прикачени, изпълнени съгласно приложената скица, с маншети в областта на китките, които са с частичен ластик и с допълнително пристягане с велкро. Джобовете са четири - два нагръдни вертикални, скрити, покрити с пластрон с ципове и два долни предни вътрешни с цип. Якето е със светлоотразителен паспел с широчина от 5 мм, разположен отпред и отзад на нивото на гърдите.</p> <p>Полуганеризонът е със странично закопчаване чрез шлиц 2 бр. копчета от двете страни. Предното закопчаване е с копчелък с 3 бр. копчета и илици. По линията на талията има прикачен ластик по цялата задна ширина. Презрамките са с вграден частичен ластик, закопчаваш се в предната част чрез пластмасови катарамии. На предната платка има пришит един брой джоб с цип, върху който е монтиран обемни джоб за GSM покрит в горната си част с капак с велкро закопчаване в горната част, на който има светлоотразителен паспел с широчина от 5 мм. На предницата на панталонската част има 2 бр. симетрично разположени странични външни обемни джобове. На задните части има два външни джоба с капаци закопчаваш се с велкро. Платките в долната част на гансеризона са обкантиени със светлоотразителен паспел с широчина от 5 мм.</p> <p><b>Основен цвят - Син: Pantone 2747 C – кралско син; Допълнителен цвят - Сив: Pantone 424C – тъмно сив; Цвят на паспела - сив.</b></p> <ul style="list-style-type: none"> <li>Размери: от 40 до 70;</li> </ul>	ИД № 070305
1.3.	Елек (зимен) студо-влаго-прахозащитен, противозамърсяващ -803 БР. – скица №3 / стр. 4	ИД № 070305
Изисквания за вида:	<p><b>Описание на модела:</b> Елекът е с висока яка. Закопчаването е с цип до горе, покрит с пластрон, закопчаваш се с тик-так копчета и велкро. Джобовете са четири – два нагръдни вертикални, скрити, покрити с пластрон с ципове и два долни предни вътрешни с цип. Елекът е със светлоотразителен паспел с широчина от 5 мм, разположен отпред и отзад на нивото на гърдите.</p> <p><b>Основен цвят - Син: Pantone 2747 C – кралско син; Допълнителен цвят - Сив: Pantone 424C – тъмно сив; Цвят на паспела - сив.</b></p> <ul style="list-style-type: none"> <li>Размери: от 40 до 70;</li> </ul>	
1.4.	Шапка (зимна) тип “УШАНКА” студозащитна – 171 БР. – скица №4/стр. 5	ИД № 010201
Изисквания за вида:	<ul style="list-style-type: none"> <li><b>Описание на модела:</b> Шапката е тип „Ушанка“ с допълнително пришити странични парчета, закриваш и предизващи ушите, които да могат да се вдигат. При спуснати наушници цвета е син, а при вдигнати наушници цвета е сив.</li> <li><b>Материали:</b> Лицев плат – 50 % П (памук)/ 50 % полиестер маса – 240 гр./м<sup>2</sup>. Подплата – ПЕ (полиестерна) вата; Бархетен хастар.</li> </ul> <p><b>Допълнителна маркировка:</b>фирмен знак (с размери 50мм/50мм) разположен отпред над козирката, нанесен с трайна текстилна бяла боя, която контрастира на основния цвят.</p> <p><b>Основен цвят - Син: Pantone 2747 C – кралско син; Допълнителен цвят - Сив: Pantone 424C – тъмно сив; Цвят на паспела - сив.</b></p> <ul style="list-style-type: none"> <li>Размери: от 44 до 70;</li> </ul>	
<b>ОБОСОБЕНА ПОЗИЦИЯ 2: ОБЛЕКЛА ЗА ЗАЩИТА ОТ НЕБЛАГОПРИЯТНИ КЛИМАТИЧНИ ВЪЗДЕЙСТВИЯ, АГРЕСИВНИ ВЕЩЕСТВА И МАСЛА</b>		
<p>Основните изисквания към защитните облекла - качеството на използваните материали, качеството на облеклото, маркировка, размери, ергономични характеристики, материали и информация за експлоатация - съгласно БДС EN ISO 13688:2013 “Защитно облекло. Общи изисквания”, БДС EN 342:2005 „Защитно облекло: Комплекти и облекла за защита от студ” и БДС EN13034:2005+A1:2009 “Защитно облекло срещу течни химични продукти. Изисквания за изпълнение на защитни облекла срещу химични продукти, предлагаш ограничена защита срещу течни химични продукти” .</p> <ul style="list-style-type: none"> <li><b>Допълнителна маркировка:</b> фирмен знак (с размери 50мм/50мм) на горен ляв джоб и лого (с размери 300мм/50мм) на „АЕЦ Козлодуй” ЕАД, с трайна текстилна бяла боя, която контрастира на основния цвят, върху горната част на гърба на облеклата. Маркировката показваща защита от агресивни вещества да бъде поставена в горната част на левия ръкав с трайна текстилна бяла боя, която контрастира на основния цвят;</li> </ul> <p><b>Материали:</b> Лицев плат – 50 % П (памук)/50%-полиестер -масло-киселинно-алкалноустойчив; маса – 240 гр./м<sup>2</sup>. Подплата - ПЕ (полиестерна) вага ; Хастар - 100 % П (памук).</p>		
2.1.	Шуба (зимна) студо-влаго-киселинно-алкало-маслозащитна – 93 БР. – скица № 1-в/стр. 6	ИД № 070107

<b>Изисквания за вида:</b>	<p><b>Описание на модела:</b> Шубага е закрит тип с висока яка. Закопчаващото е с цип до горе, покрит с пластрон, закопчаващ се с тик-так копчета и велкро. Качулката е подлатена с хастар и се приляга в яката, която се закопчава с велкро. Ръкавите са прикачени, изпълнени съгласно приложената скица, с маншет в областта на китките, които са с частичен ластик и допълнително пристягане с велкро. Джобовете са четири - два нагръдни вертикални, скрити, покрити с пластрон с ципове и два долни предни вътрешни с цип. Шубата е със светлоотразителен паспел с широчина от 5 мм, разположен отпред и отзад на нивото на гърдите.</p> <p><b>Основен цвят - Син: Pantone 2747 C – кралско син; Допълнителен цвят - Сив: Pantone 424C – тъмно сив; Цвят на паспела - сив.</b></p> <ul style="list-style-type: none"> <li>Размери: от 40 до 70;</li> </ul>
----------------------------	---

**ОБОСОБЕНА ПОЗИЦИЯ 3: ОБЛЕКЛА ЗА ЗАЩИТА ОТ ЗАМЪРСЯВАНИЯ, АГРЕСИВНИ ВЕЩЕСТВА И МАСЛА**

<b>Общи изисквания за обособената позиция:</b>	<ul style="list-style-type: none"> <li>Основните изисквания към защитните облекла - качеството на използваните материали, качеството на облеклото, маркировка, размери, ергономични характеристики, материали и информация за експлоатация - съгласно БДС EN ISO 13688:2013 “Защитно облекло. Общи изисквания” и БДС EN13034:2005+A1:2009 “Защитно облекло срещу течни химични продукти. Изисквания за изпълнение на защитни облекла срещу химични продукти, предлагащи ограничена защита срещу течни химични продукти”.</li> <li>Допълнителна маркировка: фирмен знак (с размери 50мм/50мм) на горен ляв джоб с трайна текстилна бяла боя в контрастен цвят и лого (с размери 300мм/50мм) на „АЕЦ Козлодуй” ЕАД, изпълнено със <b>СВЕТЛООТРАЗИТЕЛНА</b> бяла боя, която контрастира на основния цвят, върху горната част на гърба на облеклата. Маркировката показваща защита от агресивни вещества да бъде поставена в горната част на левия ръкав с трайна текстилна бяла боя, която контрастира на основния цвят;</li> <li>Качеството на използваните материали: да отговаря на БДС EN13034:2005+A1:2009 “Защитно облекло срещу течни химични продукти. Изисквания за изпълнение на защитни облекла срещу химични продукти, предлагащи ограничена защита срещу течни химични продукти”. Маркировката показваща защита от агресивни вещества да бъде поставена в горната част на левия ръкав с трайна текстилна бяла боя, която контрастира на основния цвят;</li> </ul> <p><b>Материали:</b> Лицев плат – 50 % П (памук) /50 %-полиестер -масло-киселинно-алкално устойчив; , маса -- 240 гр./м<sup>2</sup>.</p>
--	--

3.1.	<b>Костюм яке и полугащерицион (летен) киселинно-алкало-маслозащитен – 291 БР. – скица № 1-в/ стр. 7 и стр. 8</b>	<b>ИД № 070409</b>
------	---	--------------------

<b>Изисквания за вида:</b>	<p><b>Описание на модела:</b> Якето е закрит тип с висока яка. Закопчаването е с цип до горе, покрит с пластрон, закопчаващ се с тик-так копчета и велкро. В областта на ханша е с пришит колан, който да е с частично велкро пристягане от двете страни. Ръкавите са прикачени, изпълнени съгласно приложената скица, с маншеги в областта на китките, които са с частичен ластик и с допълнително пристягане с велкро. Джобовете са четири – два нагръдни вертикални, скрити, покрити с пластрон с ципове и два долни предни вътрешни с цип. Якето е със светлоотразителен паспел с широчина от 5 мм, разположен отпред на нивото на гърдите</p> <p>Полугащериционът е със странично закопчаване чрез шлиц – 2 бр. копчета от двете страни. Предното закопчаване е с копчелък с 3 бр. копчета и илици. По линията на талията има прикачен ластик по цялата задна ширина. Презрамките са с вграден частичен ластик, закопчаващи се в предната част чрез пластмасови катарамии. На предната платка има пришит един брой джоб с цип, върху който е монтиран обемен джоб за GSM покрит в горната си част с капак с велкро закопчаване в горната част, на който има светлоотразителен паспел с широчина от 5 мм. На предницата на панталонската част има 2 бр. симетрично разположени странични външни обемни джобове. На задните части има два външни джоба с капаци закопчаващи се с велкро. Платките в долната част на гащерициона са обкантиени със светлоотразителен паспел с широчина от 5 мм.</p> <p><b>Основен цвят - Син: Pantone 2747 C – кралско син; Допълнителен цвят - Сив: Pantone 424C – тъмно сив; Цвят на паспела - сив.</b></p> <ul style="list-style-type: none"> <li>Размери: от 40 до 70;</li> </ul>
----------------------------	---

**ОБОСОБЕНА ПОЗИЦИЯ 4: ОБЛЕКЛА ЗА ЗАЩИТА ОТ НЕБЛАГОПРИЯТНИ КЛИМАТИЧНИ ВЪЗДЕЙСТВИЯ С ПОНИЖЕНА ГОРИМОСТ**

Общи изисквания за обособената позиция:	<p>Основните изисквания към защитните облекла - качеството на използваните материали, качеството на облеклото, маркировка, размери, ергономични характеристики, материали и информация за експлоатация - съгласно БДС EN ISO 13688:2013 "Защитно облекло. Общи изисквания", БДС EN 342:2005 „Защитно облекло: Комплекти и облекла за защита от студ“ и БДС EN ISO 14116:2008 "Защитно облекло. Защита срещу топлина и пламък".</p> <ul style="list-style-type: none"> <li>Допълнителна маркировка: - фирмен знак (с размери 50мм/50мм) на горен ляв джоб и лого (с размери 300мм/50мм) на „АЕЦ Козлодуй“ ЕАД, с трайна текстилна бяла боя, която контрастира на основния цвят, върху горната част на гърба на облеклата;</li> <li>Качеството на използваните материали: да отговаря на БДС EN ISO 14116:2008 "Защитно облекло. Защита срещу топлина и пламък". Маркировката показваща понижена горимост да бъде поставена в горната част на левия ръкав с трайна текстилна бяла боя, която контрастира на основния цвят;</li> <li>Материали: Лицев плат 100 % П (памук) антистатичен, хидрофобизиран, с понижена горимост, маса 240 гр./м<sup>2</sup> Подплата -- ПЕ (полиестерна) вата, антистатична, маса: Хастар -- 100 % П (памук), антистатичен.</li> </ul>	
4.1.	Шуба (зимна) студо-влагозащитна с понижена горимост – 129 БР. – скица № 1-а/ стр.9	ИД № 070106
Изисквания за вида:	<p><b>Описание на модела:</b> Шубата е закрит тип с висока яка. Закопчаването е с цип до горе, покрит с пластрон, закопчаваш се с тик-так копчета и велкро. Качулката е подплатена с хастар и се прибира в яката, която се закопчава с велкро. Ръкавите са прикачени, изпълнени съгласно приложената скица, с маншет в областта на китките, които са с частичен ластик и допълнително пристягане с велкро. Джобовете са четири - два нагърдни вертикални, скрити, покрити с пластрон с ципове и два долни предни вътрешни с цип. Шубата е със светлоотразителен паспел с ширина от 5 мм, разположен отпред и отзад на нивото на гърдите.</p> <p><b>Основен цвят - Син: Pantone 2747 C – кралско син; Допълнителен цвят - Сив: Pantone 424C – тъмно сив; Цвят на паспела - сив.</b></p> <ul style="list-style-type: none"> <li>Размери: от 40 до 70;</li> </ul>	
<b>ОБОСОБЕНА ПОЗИЦИЯ 5: ОБЛЕКЛА ЗА ЗАЩИТА ОТ ЗАМЪРСЯВАНИЯ С ПОНИЖЕНА ГОРИМОСТ</b>		
Общи изисквания за обособената позиция:	<p>Основните изисквания към защитните облекла - качеството на използваните материали, качеството на облеклото, маркировка, размери, ергономични характеристики, материали и информация за експлоатация - съгласно БДС EN ISO 13688:2013 "Защитно облекло. Общи изисквания" и БДС EN ISO 14116:2008 "Защитно облекло. Защита срещу топлина и пламък".</p> <ul style="list-style-type: none"> <li>Допълнителна маркировка: - фирмен знак (с размери 50мм/50мм) на горен ляв джоб с трайна текстилна бяла боя в контрастен цвят и лого (с размери 300мм/50мм) на „АЕЦ Козлодуй“ ЕАД, изпълнено със светлоотразителна бяла боя, която контрастира на основния цвят, върху горната част на гърба на облеклата.</li> <li>Качеството на използваните материали: да отговаря на БДС EN ISO 14116:2008 "Защитно облекло. Защита срещу топлина и пламък". Маркировката показваща понижена горимост да бъде поставена в горната част на левия ръкав с трайна текстилна бяла боя, която контрастира на основния цвят;</li> <li>Материали: Лицев плат 100 % П (памук) антистатичен, хидрофобизиран, с понижена горимост, маса 240 гр./м<sup>2</sup></li> </ul>	
5.1.	Костюм яке и полугаширизон (летен) с понижена горимост – 361 БР. – скица № 1-а/ стр. 10 и стр.11	ИД № 070411

<p><b>Изисквания за вида:</b></p>	<p><b>Описание на модела:</b> Якето е закрит тип с висока яка. <del>Закопчаването е с цип до горе, покрито с</del> пластрон, закопчавач се тик-так копчета и велкро. В областта на ханша е с пришит колан, който да е с частично велкро пристягане от двете страни. Ръкавите са прикачени, изпълнени съгласно приложената скица, с маншети в областта на китките, които са с частичен ластик и с допълнително пристягане с велкро. Джобовите са четири – два нагръдни вертикални, скрити, покрити с пластрон с ципове и два долни предни вътрешни с цип. Якето е със светлоотразителен паспел с широчина от 5 мм, разположен отпред на нивото на гърдите</p> <p>Полугашеризонът е със странично закопчаване чрез шлиц - 2 бр. копчета от двете страни. Предното закопчаване е с копчелък с 3 бр. копчета и илици. По линията на талията има прикачен ластик по цялата задна ширина. Презрамките са с вграден частичен ластик, закопчавачи се в предната част чрез пластмасови катарамии. На предната платка има пришит един брой джоб с цип, върху който е монтиран обемен джоб за GSM покрит в горната си част с капак с велкро закопчаване в горната част, на който има светлоотразителен паспел с широчина от 5 мм. На предницата на панталонската част има 2 бр. симетрично разположени странични външни обемни джобове. На задните части има два външни джоба с капаци закопчавачи се с велкро. Платките в долната част на гащеризона са обкантени със светлоотразителен паспел с широчина от 5 мм.</p> <p><b>Основен цвят - Син: Pantone 2747 C – кралско син; Допълнителен цвят - Сив: Pantone 424C – тъмно сив; Цвят на паспела - сив.</b></p> <ul style="list-style-type: none"> <li>Размери: от 40 до 70;</li> </ul>	
<p align="center"><b>ОБОСОБЕНА ПОЗИЦИЯ 6: ОБЛЕКЛА ЗА ЗАЩИТА ОТ ЗАМЪРСЯВАНИЯ С НЕТОКСИЧЕН ПРАХ И ВЕЩЕСТВА</b></p>		
<p><b>Общи изисквания за обособената позиция:</b></p>	<ul style="list-style-type: none"> <li>Основните изисквания към защитните облекла - качеството на използваните материали, качеството на облеклото, маркировка, размери, ергономични характеристики, материали и информация за експлоатация - съгласно БДС EN ISO 13688:2013 “Защитно облекло. Общи изисквания”;</li> <li>Допълнителна маркировка: - фирмен знак (с размери 50мм/50мм) на горен ляв джоб и лого (с размери 300мм/50мм) на „АЕЦ Козлодуй” ЕАД, с трайна текстилна бяла боя ( за основен син цвят) и синя боя ( за основен бял цвят) , която контрастира на основния цвят, върху горната част на гърба на облеклата;</li> </ul> <p><i>За подпозиция 6.1. логото да бъде изпълнено със СВЕЛООТРАЗИТЕЛНА бяла боя върху горната част на гърба на облеклата.</i></p> <ul style="list-style-type: none"> <li>Материали: Плат - П/ПЕ (намук/полиестер) 50/50 %, маса 240 гр./м<sup>2</sup>.</li> </ul>	
<p>6.1.</p>	<p><b>Костюм яке и полугашеризон (летен) прахозащитен , противозамърсяващ – 1896 БР. – скица № 1/ стр.12 и стр.13</b></p>	<p><b>ИД № 070405</b></p>
<p><b>Изисквания за вида:</b></p>	<p><b>Описание на модела:</b> Якето е закрит тип с висока яка. <del>Закопчаването е с цип до горе, покрито с</del> пластрон, закопчавач се тик-так копчета и велкро. В областта на ханша е с пришит колан, който да е с частично велкро пристягане от двете страни. Ръкавите са прикачени, изпълнени съгласно приложената скица, с маншети в областта на китките, които са с частичен ластик и с допълнително пристягане с велкро. Джобовите са четири – два нагръдни вертикални, скрити, покрити с пластрон с ципове и два долни предни вътрешни с цип. Якето е със светлоотразителен паспел с широчина от 5 мм, разположен отпред на нивото на гърдите</p> <p>Полугашеризонът е със странично закопчаване чрез шлиц – 2 бр. копчета от двете страни. Предното закопчаване е с копчелък с 3 бр. копчета и илици. По линията на талията има прикачен ластик по цялата задна ширина. Презрамките са с вграден частичен ластик, закопчавачи се в предната част чрез пластмасови катарамии. На предната платка има пришит един брой джоб с цип, върху който е монтиран обемен джоб за GSM покрит в горната си част с капак с велкро закопчаване в горната част, на който има светлоотразителен паспел с широчина от 5 мм. На предницата на панталонската част има 2 бр. симетрично разположени странични външни обемни джобове. На задните части има два външни джоба с капаци закопчавачи се с велкро. Платките в долната част на гащеризона са обкантени със светлоотразителен паспел с широчина от 5 мм.</p> <p><b>Основен цвят - Син: Pantone 2747 C – кралско син; Допълнителен цвят - Сив: Pantone 424C – тъмно сив; Цвят на паспела - сив.</b></p> <ul style="list-style-type: none"> <li>Размери: от 40 до 70;</li> </ul>	
<p>6.2.</p>	<p><b>Костюм куртка и панталон (летен) противозамърсяващ– 21 БР.</b></p>	<p><b>ИД № 070403</b></p>

Изисквания за вида:	<ul style="list-style-type: none"> <li>• <b>Описание на модела:</b> Куртката да е закрит гип с вътрешно закопчаване, с яка тип „стойно“. Джобовете да са четири външни с капаци - два горни и два долни. Ръкавите да са прикрити с ластично пристягане в областта на китките. Панталонът да бъде прав с колан, с тайки и частично ластично пристягане откъм гърба. Джобовете да бъдат два предни вътрешни и два задни външни.</li> <li>• Размери: от 40 до 70;</li> <li>• <b>Цвят:</b> Бял;</li> <li>• <b>Маркировка:</b> син цвят.</li> </ul>	
6.3.	Престилка тип „манта“ противозамърсяваща, дълъг ръкав, дамска – 121 БР.	ИД № 070701д
Изисквания за вида:	<ul style="list-style-type: none"> <li>• <b>Описание на модела:</b> Престилката да е права, закопчаване с копчета, предници цели, гръб със среден шев, джобове външни – един горен и два долни, права яка с ревери, ръкави дълги, прикачени, с пристягащ маншет с копче.</li> <li>• Размери: от 40 до 70;</li> <li>• <b>Син цвят: Pantone 2747 C – кралско син</b></li> <li>• <b>Маркировка:</b> бял цвят.</li> </ul>	
6.4.	Престилка тип „манта“ противозамърсяваща, дълъг ръкав, мъжка – 28 БР.	ИД № 070701м
Изисквания за вида:	<ul style="list-style-type: none"> <li>• <b>Описание на модела:</b> Престилката да е права, закопчаване с копчета, предници цели, гръб – със среден шев, джобове външни – един горен и два долни, права яка с ревери, ръкави дълги, прикачени, с пристягащ маншет с копче.</li> <li>• Размери: от 40 до 70;</li> <li>• <b>Син цвят: Pantone 2747 C – кралско син</b></li> <li>• <b>Маркировка:</b> бял цвят.</li> </ul>	
6.5.	Престилка тип „манта“ противозамърсяваща, къс ръкав, дамска – 9 БР.	ИД № 070702д
Изисквания за вида:	<ul style="list-style-type: none"> <li>• <b>Описание на модела:</b> Престилката да е права, свободна, с колан отзад, предници цели, гръб със среден шев, закопчаване с копчета, джобове външни – един горен и два долни, яка права с ревери, ръкави – къси, прикачени</li> <li>• Размери: от 40 до 70;</li> <li>• <b>Син цвят: Pantone 2747 C – кралско син</b></li> <li>• <b>Маркировка:</b> бял цвят.</li> </ul>	
6.6.	Престилка тип „манта“ противозамърсяваща, дълъг ръкав, дамска, бяла – 95 БР.	ИД № 070703д
Изисквания за вида:	<ul style="list-style-type: none"> <li>• <b>Описание на модела:</b> Престилката да е права, свободна, с колан отзад, предници цели, гръб със среден шев, закопчаване с копчета, джобове външни – един горен и два долни, права яка с ревери, ръкави дълги, прикачени с пристягащ маншет с копче.</li> <li>• Размери: от 40 до 70;</li> <li>• <b>Цвят:</b> бял</li> <li>• <b>Маркировка:</b> син цвят.</li> </ul>	
6.7.	Престилка тип „манта“ противозамърсяваща, дълъг ръкав, мъжка, бяла – 23 БР.	ИД № 070703м
Изисквания за вида:	<ul style="list-style-type: none"> <li>• <b>Описание на модела:</b> Престилката да е права, закопчаване с копчета, предници цели, гръб със среден шев, джобове външни – един горен и два долни, права яка с ревери, ръкави дълги, прикачени с пристягащ маншет с копче.</li> <li>• Размери: от 40 до 70;</li> <li>• <b>Цвят:</b> бял</li> <li>• <b>Маркировка:</b> син цвят.</li> </ul>	
6.8.	Престилка тип „манта“ противозамърсяваща, къс ръкав, дамска, бяла – 79 БР.	ИД № 070704д
Изисквания за вида:	<ul style="list-style-type: none"> <li>• <b>Описание на модела:</b> Престилката да е права, свободна, с колан отзад, предници цели, гръб със среден шев, закопчаване с копчета, джобове външни – един горен и два долни, яка права с ревери, ръкави – къси, прикачени</li> <li>• Размери: от 40 до 70;</li> <li>• <b>Цвят:</b> бял</li> <li>• <b>Маркировка:</b> син цвят.</li> </ul>	
6.9.	Престилка тип „манта“ противозамърсяваща, къс ръкав, мъжка, бяла – 5 БР.	ИД № 070704м

6  
C M

<b>Изисквания за вида:</b>	<ul style="list-style-type: none"> <li>• <b>Описание на модела:</b> Престилката да е права, свободна, с колан отзад, <u>предни цети, гръб</u> със среден шев, закопчаване с копчета, джобове външни - един горен и два долни, яка права с ревери, ръкави къси, прикачени</li> <li>• <b>Размери:</b> от 40 до 70; <b>Цвят:</b> бял. <b>Маркировка:</b> син цвят.</li> </ul>	
<b>ОБОСОБЕНА ПОЗИЦИЯ 7: ОБЛЕКЛА ЗА ЗАЩИТА ОТ НЕБЛАГОПРИЯТНИ КЛИМАТИЧНИ ВЪЗДЕЙСТВИЯ СЪС СИГНАЛНИ ЛЕНТИ ЗА СЕКТОР МОНИТОРИНГ</b>		
<b>Общи изисквания за обособената позиция:</b>	<ul style="list-style-type: none"> <li>• <b>Основните изисквания към защитните облекла - качеството на използваните материали, качеството на облеклото, маркировка, размери, ергономични характеристики, материали и информация за експлоатация - съгласно БДС EN ISO 13688:2013 "Защитно облекло. Общи изисквания" и БДС EN 342:2005 „Защитно облекло: Комплекти и облекла за защита от студ”.</b> <b>Допълнителна маркировка:</b> - Два броя текстилни светлоотразителни ленти с ширина по 50 мм, като разстоянието между тях е 40 мм, разположен отпред и отзад на нивото на гърдите, като горната лента е в жълт цвят, а долната лента е в сив цвят. Фирмен знак (с размери 50мм/50мм) разположен на горен ляв джоб нанесен с трайна текстилна жълта боя, която контрастира на основния цвят. Отпред между двете светлоотразителни ленти (долната сив цвят, а горната жълт) от лявата страна на гърдите на връхните дрехи в разстоянието между тях от 40 мм да бъде нанесен с трайна текстилна жълта боя, която контрастира на основния цвят, надпис "МОНИТОРИНГ" (с размери 110мм/15мм). На полугашеризоните и панталоните на десният крачол под прасеца са разположени хоризонтално текстилни светлоотразителни ленти с ширина по 50 мм през 40 мм, като горната лента е в жълт цвят, а долната лента е в сив цвят.</li> <li>• <b>Материали:</b> Лицев плат - 50 % П (памук)/ 50 % полиестер маса - 240 гр./м<sup>2</sup> Подплата - ПЕ (полиестерна) вата.</li> <li>• <b>Хастар</b> - 100 % П (памук).</li> </ul>	
<b>7.1.</b>	<b>Шуба (зимна) студо-влаго-прахозащитна, противозамърсяваща със сигнални ленти- 24 БР. – скица №-I с /стр. 14 -за сектор мониторинг</b>	<b>ИД № 070105</b>
<b>Изисквания за вида:</b>	<p><b>Описание на модела:</b> Шубата е закрит тип с висока яка. Закопчаването е с цип до горе, покрит с шластрон, закопчаваш се с тик-так копчета. Качулката е подлагена с хастар и се прибира в яката, която се закопчава с цип. Ръкавите са прикачени, изпълнени съгласно приложената скица, с маншет в областта на китките с допълнително пристягане с тик-так копче. Джобовете са четири - два нагърдни вертикално разположени, като десният е покрит с капак закопчаваш се с 2 бр. тик-так копчета, а левият джоб е обемен с размери - височина 200 мм и ширина 120 мм (побиращ Моторола Radius GP1200) покрит с цип и два долни предни покрити с капак закопчаваш се с 2 бр. тик-так копчета. Допълнителен вътрешен джоб от лявата вътрешна страна на нивото на гърдите с велкро закопчаване.</p> <p><b>Син цвят: Pantone 2747 C – кралско син</b></p> <ul style="list-style-type: none"> <li>• <b>Размери:</b> от 40 до 70;</li> </ul>	
<b>7.2.</b>	<b>Костюм: Яке и полугашеризон (зимни) студо-влаго-прахозащитен, противозамърсяващ със сигнални ленти – 28 БР. - скица №-I с /стр. 15 и 16 -за сектор мониторинг</b>	<b>ИД № 070423</b>



<p><b>Изисквания за вида:</b></p>	<p><b>Описание на модела:</b> Якето е закрит тип с висока яка. Закопчаването е с цип до горе, покрит с пластрон, закопчаващ се с тик-так копчета. Качулката е подплатена с хасгар и се прибира в яката, която се закопчава с цип. Ръкавите са прикачени, изпълнени съгласно приложената скица, с маншети в областта на китките с допълнително пристягане с тик-так копче. Джобовите са четири – два нагръдни с вертикално разположени покрити с ципове, като левият джоб е обемен с размери височина 200 мм и ширина 120 мм (побиращ Моторола Radius GP1200) и два долни предни с капак закопчаващи се с 2 бр. тик-так копчета. Допълнителен вътрешен джоб от лявата вътрешна страна на нивото на гърдите с велкро закопчаване. В областта на ханша е с пришит колан, който да е с частично ластично пристягане от двете страни. Полушашеризонът е със странично закопчаване чрез шлиц – 2 бр. копчета от двете страни. Предното закопчаване е с копчелък с 3 бр. копчета и илици. По линията на талията има прикачен ластик по цялата задна ширина. Презрамките са с вграден частичен ластик, закопчаващи се в предната част чрез пластмасови катарамии. На предната платка има пришит един брой джоб с цип, върху който е монтиран обемен джоб за GSM покрит в горната си част с капак с велкро закопчаване. На предницата на панталонската част има 2 бр. симетрично разположени странични външни обемни джобове. На задните части има два външни джоба с капаци закопчаващи се с велкро.</p> <p><b>Син цвят: Pantone 2747 C – кралско син</b></p> <ul style="list-style-type: none"> <li>Размери: от 40 до 70;</li> </ul>	
<p>7.3.</p>	<p><b>Елек (зимен) студо-влаго-прахозащитен, противозамърсяващ със сигнални ленти - 26 БР. - скица №-I с /стр. 17 -за сектор мониторинг</b></p>	<p><b>ИД № 070302</b></p>
<p><b>Изисквания за вида:</b></p>	<p><b>Описание на модела:</b> Елекът е с висока яка. Закопчаването е с цип до горе, покрит с пластрон, закопчаващ се с тик-так копчета. Джобовите са четири – два нагръдни с вертикално разположени покрити с ципове, като левият джоб е обемен с размери -- височина 200 мм и ширина 120 мм (побиращ Моторола Radius GP1200) и два долни предни с капак закопчаващ се с 2 бр. тик-так копчета. Допълнителен вътрешен джоб от лявата вътрешна страна на нивото на гърдите с велкро закопчаване. В областта на ханша е с пришит колан, който да е с частично ластично пристягане от двете страни.</p> <p><b>Син цвят: Pantone 2747 C – кралско син</b></p> <ul style="list-style-type: none"> <li>Размери: от 40 до 70;</li> </ul>	
<p>7.4.</p>	<p><b>Шапка (зимна) тип “УШАНКА” студозащитна – 26 БР. - скица №-I с /стр. 18 -за сектор мониторинг</b></p>	<p><b>ИД № 010201</b></p>
<p><b>Изисквания за вида:</b></p>	<p><b>Описание на модела:</b> Шапката е тип „Ушанка“ с допълнително пришити странични нарчета, закриващи и предпазващи ушите, които да могат да се вдигат. Шапката е с надпис отпред “МОНИТОРИНГ” нанесена с трайна текстилна жълта боя, която контрастира на основния цвят.</p> <p><b>Син цвят: Pantone 2747 C – кралско син</b></p> <p>Размери: от 44 до 70;</p>	
<p><b>ОБОСОБЕНА ПОЗИЦИЯ 8: ОБЛЕКЛА ЗА ЗАЩИТА ОТ ЗАМЪРСЯВАНИЯ С НЕТОКСИЧЕН ПРАХ И ВЕЩЕСТВА СЪС СИГНАЛНИ ЛЕНТИ ЗА СЕКТОР МОНИТОРИНГ</b></p>		
<p><b>Общи изисквания за обособената позиция:</b></p>	<ul style="list-style-type: none"> <li>Основните изисквания към защитните облекла - качеството на използваните материали, качеството на облеклото, маркировка, размери, ергономични характеристики, материали и информация за експлоатация - съгласно БДС EN ISO 13688:2013 “Защитно облекло. Общи изисквания”.</li> </ul> <p><b>Допълнителна маркировка:</b> - Два броя текстилни светлоотразителни ленти с ширина по 50 мм, като разстоянието между тях е 40 мм, разположен отпред и отзад на нивото на гърдите, като горната лента е в жълт цвят, а долната лента е в сив цвят. Фирмен знак (с размери 50мм/50мм) разположен на горен ляв джоб нанесен с трайна текстилна жълта боя, която контрастира на основния цвят.</p> <p>Отпред между двете светлоотразителни ленти (долната сив цвят, а горната жълт) от лявата страна на гърдите на връхните дрехи в разстоянието между тях от 40 мм да бъде нанесен с трайна текстилна жълта боя, която контрастира на основния цвят, надпис “МОНИТОРИНГ” (с размери 110мм/15мм).</p> <p>На полушашеризоните и панталоните на десният крачол под прасеца са разположени хоризонтално текстилни светлоотразителни ленти с ширина по 50 мм през 40 мм, като горната лента е в жълт цвят, а долната лента е в сив цвят.</p> <ul style="list-style-type: none"> <li><b>Материали:</b> Лицев плат – 50 % П (памук)/ 50 % полиестер маса – 240 гр./м<sup>2</sup>.</li> </ul>	
<p>8.1.</p>	<p><b>Костюм: Яке и полушашеризон (летен) противозамърсяващ, прахозащитен със сигнални ленти – 26 БР. скица №-I с /стр. 19 и 20 -за сектор мониторинг</b></p>	<p><b>ИД № 070406</b></p>

<b>Изисквания за вида:</b>	<p><b>Описание на модела:</b> Якето е закрит тип с яка тип столче. <del>Закопчаващото е с шит до горе, покрито е</del> пластрон, закопчаващ се тик-так копчета. В областта на ханша е с пришит колан, който да е с частично ластично пристягане от двете страни. Ръкавите са прикачени, изпълнени съгласно приложената скица, с маншети с ластично пристягане в областта на китките. Джобовите са четири – два нагръдни с вертикално разположени покрити с ципове и два долни предни вътрешни с цип.</p> <p>Полугашеризонът е със странично закопчаване чрез шлиц - 2 бр. копчета от двете страни. Предното закопчаване е с копчелък с 3 бр. копчета и илици. По линията на талията има прикачен ластик по цялата задна ширина. Презрамките са с вграден частичен ластик, закопчаващи се в предната част чрез пластмасови катарамии. На предната платка има пришит един брой джоб с велкро, върху който е монтиран обемен джоб за GSM покрит в горната си част с капак с велкро закопчаване. На предницата на панталонската част има 2 бр. симетрично разположени странични външни обемен джобове. На задните части има два външни джоба с капаци закопчаващи се с велкро.</p> <p><b>Син цвят: Pantone 2747 C – кралско син</b>  <b>Размери: от 40 до 70;</b></p>
----------------------------	---

8.2.	<b>Костюм куртка и панталон (летен) противозамърсяващ, прахозащитен със сигнални ленти 26 БР. скица №-I с /стр. 21 -за сектор мониторинг</b>	<b>ИД № 070424</b>
------	--	--------------------

<b>Изисквания за вида:</b>	<ul style="list-style-type: none"> <li><b>Описание на модела:</b> Куртката да е закрит тип с вътрешно закопчаване, с яка тип столче. Джобовите да са четири външни с капаци с велкро закопчаване два горни и два долни. Ръкавите да са прикачени, изпълнени съгласно приложената скица, с ластично пристягане в областта на китките. Панталонът да бъде прав с колан, с гайки и частично ластично пристягане откъм гърба. Джобовите да бъдат два предни вътрешни и два задни външни.</li> </ul> <p><b>Син цвят: Pantone 2747 C – кралско син</b>  <b>Размери: от 40 до 70;</b></p>
----------------------------	--

8.3.	<b>Шапка с козирка фирмена текстилна – 26 БР. скица №-I с /стр. 22 -за сектор мониторинг</b>	
------	--	--

<b>Изисквания за вида:</b>	<p><b>Описание на модела:</b> Шапката е с козирка фирмена текстилна с надпис отпред "МОНИТОРИНГ" нанесена с трайна текстилна жълта боя, която контрастира на основния цвят.</p> <p><b>Син цвят: Pantone 2747 C – кралско син</b></p> <ul style="list-style-type: none"> <li>Размери: от 44 до 70;</li> </ul>
----------------------------	--

**ОБОСОБЕНА ПОЗИЦИЯ 9 : ОБЛЕКЛА ЗА МЕДИЦИНСКИ РАБОТНИЦИ**

<b>Общи изисквания за обособената позиция:</b>	<ul style="list-style-type: none"> <li>Основните изисквания към защитните облекла - качеството на използваните материали, качеството на облеклото, маркировка, размери, ергономични характеристики, материали и информация за експлоатация - съгласно БДС EN ISO 13688:2013 "Защитно облекло. Общи изисквания".</li> </ul> <p>Допълнителна маркировка: - фирмен знак (с размери 50мм/50мм) на горен ляв джоб.</p> <ul style="list-style-type: none"> <li><b>Материали:</b> Лицев шват 50 % П (памук)/ 50 % полиестер маса – 120гр./м<sup>2</sup>.</li> </ul>
--	--

9.1.	<b>Комплект мъжки медицински; туника - бяла с къс ръкав и панталон - светло син – 55 БР.</b>	
------	--	--

<b>Изисквания за вида:</b>	<ul style="list-style-type: none"> <li><b>Описание на модела:</b> Туниката да е закрит тип с вътрешно закопчаване, с яка тип столче. Джобовите да са външни - един горен в лява и два долни. Панталонът да бъде прав с колан, с гайки и частично ластично пристягане откъм гърба. Джобовите да бъдат два предни вътрешни и два задни външни. Материал памук/полиестер, 120 гр/ м<sup>2</sup></li> <li>Размери: от 40 до 70;</li> <li>Туника цвят: Бял.</li> </ul> <p><b>Панталон цвят: Светло син. Pantone 650</b></p>
----------------------------	--

9.2.	<b>Комплект дамски медицински; туника - бяла с къс ръкав и панталон - светло син – 34 БР.</b>	
------	---	--

<b>Изисквания за вида:</b>	<ul style="list-style-type: none"> <li><b>Описание на модела:</b> Туниката да е закрит тип с вътрешно закопчаване, с яка тип столче. Джобовите да са външни - един горен в лява и два долни. Панталонът да бъде прав с колан, с гайки и частично ластично пристягане откъм гърба. Джобовите да бъдат два предни вътрешни и два задни външни. Материал памук/полиестер, 120 гр/ м<sup>2</sup></li> <li>Размери: от 40 до 70;</li> <li>Туника цвят: Бял.</li> </ul> <p><b>Панталон цвят: Светло син. Pantone 650</b></p>
----------------------------	--

9.3.	<b>Престилка - тип "манта" медицинска, бяла, дълъг ръкав, мъжка – 4 бр.</b>	
------	---	--

Изисквания за вида:	<ul style="list-style-type: none"> <li>• <b>Описание на модела:</b> Престилката да е закрит тип с вътрешно закопчаване, с яка тип реверс. Джобовете да са външни – един горен в ляво и два долни. Да бъде с колан и закрыта петка отзад. Материал памук/полиестер, 120 гр/ м<sup>2</sup></li> <li>• <b>Размери:</b> от 40 до 70;</li> <li>• <b>Цвят:</b> Бял.</li> </ul>
9.4.	Престилка - тип "манта" медицинска, бяла, дълъг ръкав, дамска – 23 бр.
Изисквания за вида:	<ul style="list-style-type: none"> <li>• <b>Описание на модела:</b> Престилката да е закрит тип с вътрешно закопчаване, с яка тип реверс със светло син кант. Джобовете да са външни – един горен в ляво и два долни със светло син кант, колан отзад. Материал памук/полиестер, 120 гр/ м<sup>2</sup></li> <li>• <b>Размери:</b> от 40 до 70;</li> <li>• <b>Цвят:</b> Бял.</li> </ul>
<b>ОБОСОБЕНА ПОЗИЦИЯ 10 : ОБЛЕКЛА ЗА КУХНЕНСКИ РАБОТНИЦИ</b>	
Изисквания за вида:	<ul style="list-style-type: none"> <li>• <b>Описание на модела:</b> Престилката дамска предпазна е права до гърдите, с две връзки, които да се прехвърлят през рамо и да се връзват отзад на врата и две странични връзки, които да са през кръста и да се връзват отзад на кръста. Джобовете да са външни – два долни.</li> <li>• <b>Допълнителна маркировка:</b> не се изисква.</li> <li>• <b>Материал</b> памук/полиестер, 120 гр/ м<sup>2</sup></li> </ul>
10.1.	Престилка дамска предпазна със странични връзки и връзки през врата за кухненски работници – 9 БР.
Изисквания за вида:	<ul style="list-style-type: none"> <li>• <b>Описание на модела:</b> Престилката да е права, свободна, със странични връзки и връзки през врата за работа в кухня.</li> <li><b>Размери:</b> от 40 до 70;</li> <li><b>Цвят:</b> Светло зелен Pantone 802</li> </ul>

Изготвили:

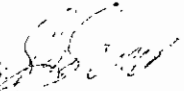
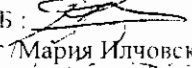
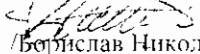
1. Р-л сектор ТБ:  /Михаил Цавлов/
2. Гл. експерт ТБ:  /Мария Илчовска/
3. Р-л група ПК:  /Борислав Николов/

За количествата:

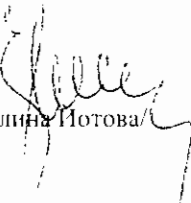
1. Специалист "Маркетинг":  /Цветелина Йотова/

скица №1

## СКИЦА

Работно облекло извън Контролирана зона

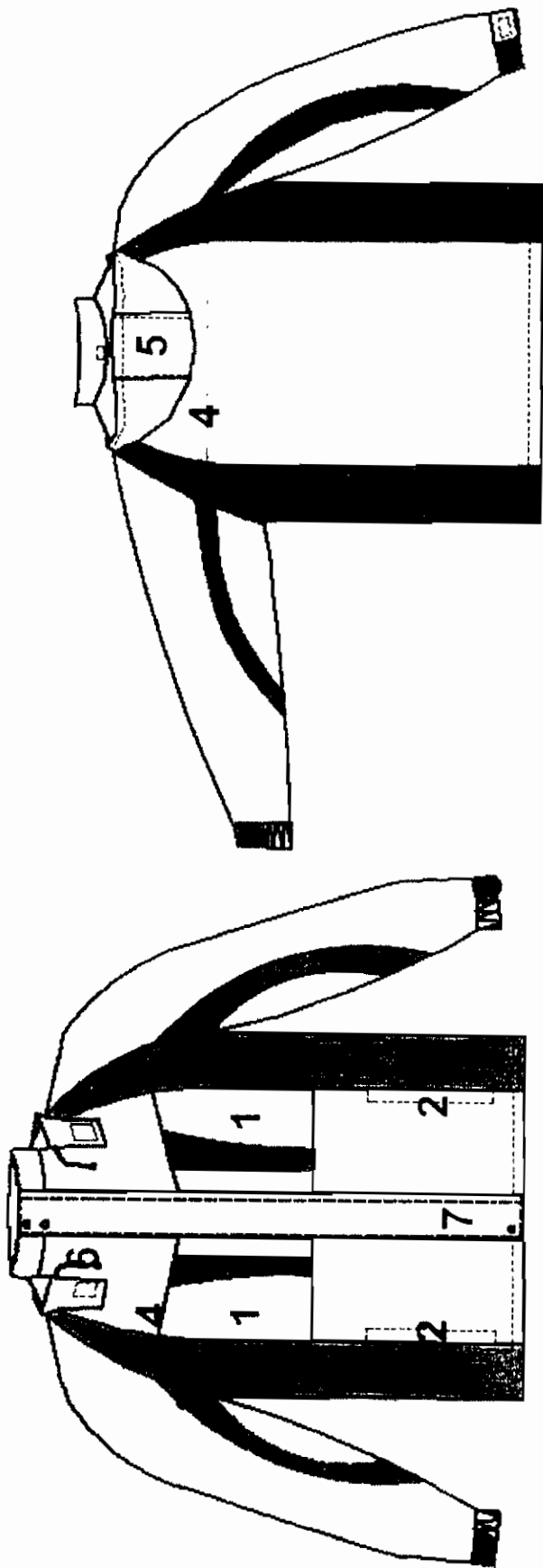

Цветова комбинация:

Основен цвят:

Гарнитури:

**Легенда**  
**Изделие:** Шуба студо-влаго-прахозащитна, противозамърсяваща.  
**Материал:** Лицев плат 50% памук / 50% полиестер; Маса: 240 гр./м<sup>2</sup>;  
Хидрофобиран; Подплата ПЕ (полиестерна ) вата; Хастар 100% П (памук).

Възложител: "АЕЦ Козлодуй" ЕАД

1. Нагръден джоб с цип
2. Долен джоб с цип
3. Платки с различен цвят от основния
4. Светлоотразителен паспел
5. Качулка
6. Шнур за пристягане на качулката
7. Пластрон, покриващ закопчаване с цип
8. Маншет с латик, велкро за регулиране

Скица №1

# СКИЦА

Работно облекло извън Контролирана зона

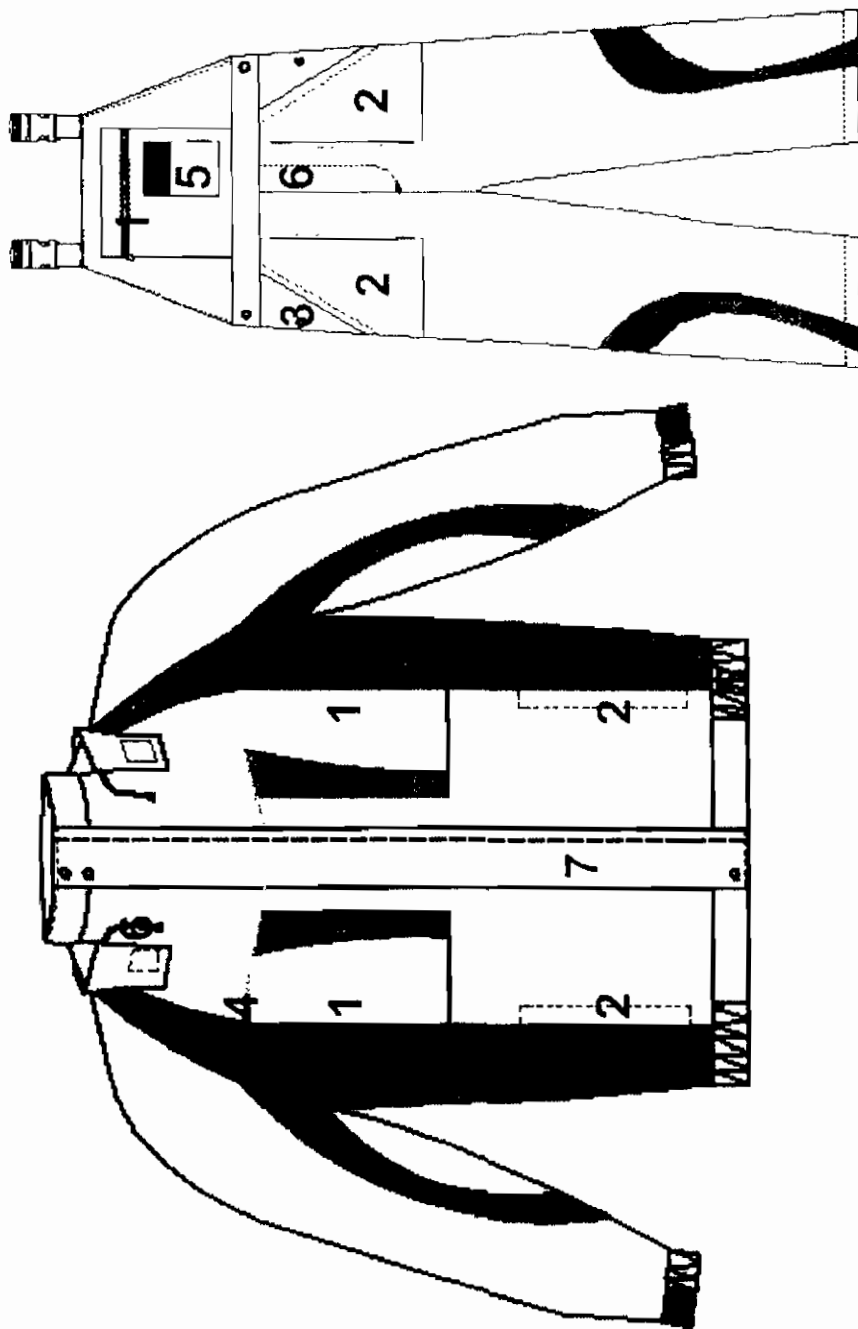

- Яке**
1. Нагръден джоб с цип
  2. Долен джоб с цип
  3. Платки с различен цвят от основния
  4. Светлоотразителен паспел
  5. Частичен ластик
  6. Шнур за пристягане на качулката
  7. Пластрон, покриващ закопчаване с цип
  8. Маншет с латик, велкро за регулиране
- Полугащеризон**
1. Нагръден джоб с цип
  2. Долен джоб, обемен
  3. Колче, пластмасово
  4. Платки с различен цвят от основния
  5. Допълнителен малък джоб, обемен за GSM с велкро закопчаване
  6. Закопчаване с колче

**Легенда**

**Изделие:** Костюм: Яке и полугащеризон студо-влаго-прахозащитен, противозамърсяващ.  
**Материал:** Лицев плат 50% памук / 50% полиестер; Маса: 240 гр./м<sup>2</sup>; Хидрофобирани; Подплата ПЕ (полиестерна) вата; Хастар 100% П (памук).

Възложител: "АЕЦ Козлодуй" ЕАД

Цветова комбинация:



Гарнитури:



Основен цвят:



# СКИЦА

Работно облекло извън контролирана зона

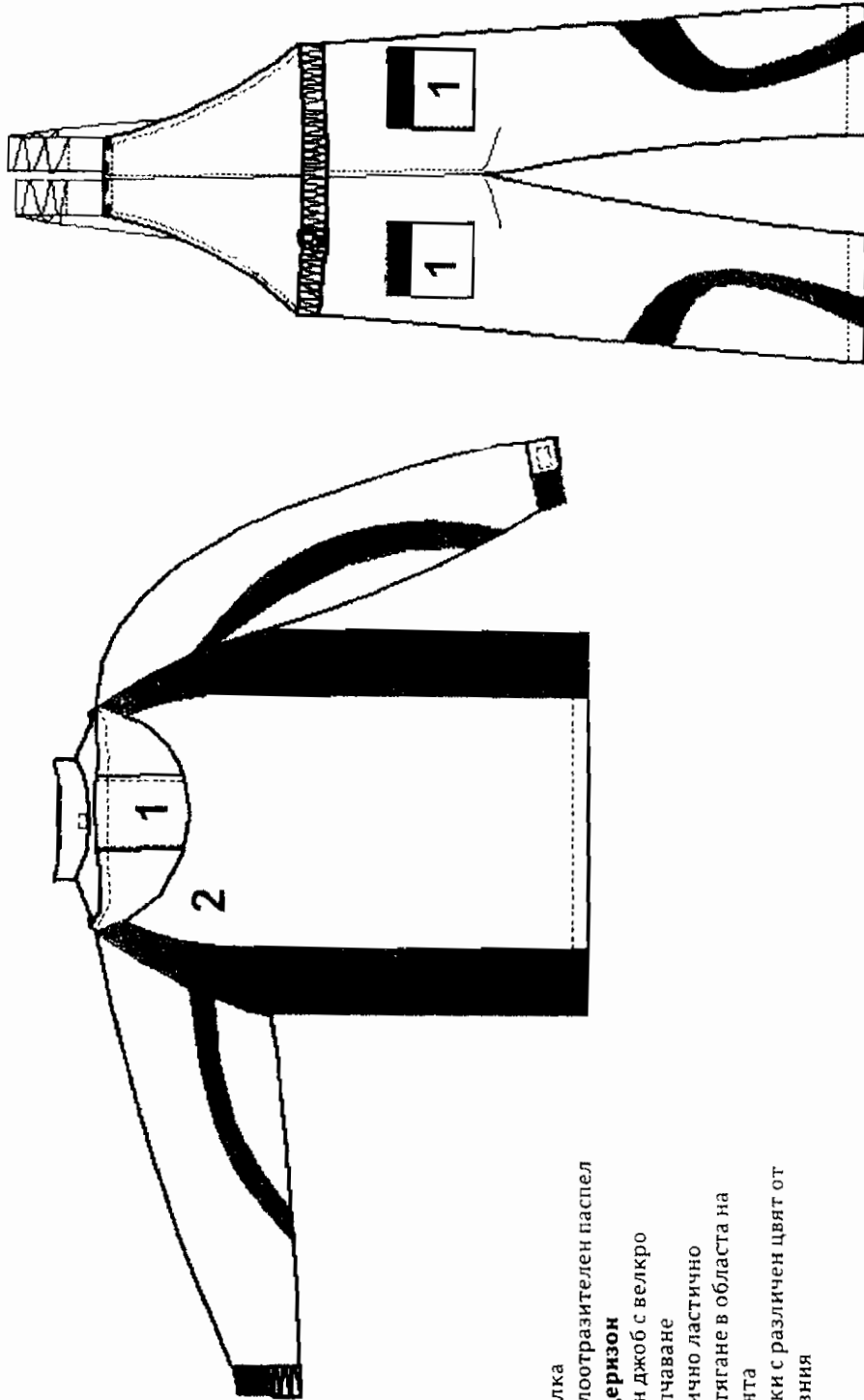

### Яке

1. Качулка
2. Светлоотразителен паспел

### Полугащерицион

1. Заден джоб с велкро закопчаване
2. Частично ластично пристягане в областа на талията
3. Платки с различен цвят от основния

### Легенда

**Изделие:** Костюм: Яке и полугащерицион студо-влаго-прахозащитен, противозамърсяващ.

**Материал:** Лицев плат 50% памук / 50% полиестер; Маса: 240 гр./м<sup>2</sup>; Хидрофобирани; Подплата ПЕ (полиестерна ) вата; Хастар 100% П (памук).

Възложител: "АЕЦ Козлодуй" ЕАД

Цветова комбинация:

Основен цвят:

Гарнитури:

СКИЦА № 2

Скица № 3

# СКИЦА

Работно облекло извън Контролирана зона

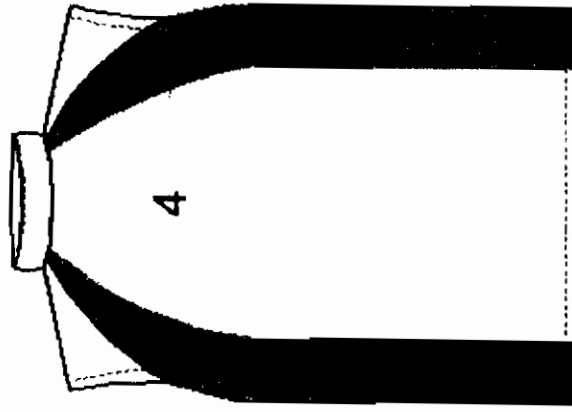
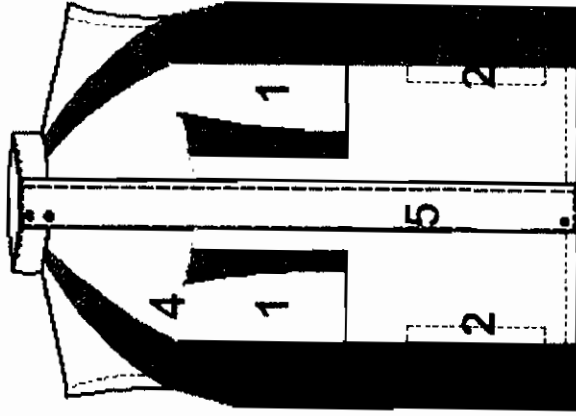

Цветова комбинация:

Основен цвят: [Redacted]

Гарнитури: [Redacted]

1. Нагръден джоб с цип
2. Долен джоб с цип
3. Платки с различен цвят от основния
4. Светлоотразителен паспел
5. Пластрон, покриващ закопчаване с цип

### Легенда

**Изделие:** Елек студо-влаго-прохозащитен, пратиовозамърсяващ.

**Материал:** Лицев плат 50% памук / 50% полиестер, Маса: 240 гр./м<sup>2</sup>;

Хидрофобизиран; Подплата ПЕ (полиестерна ) вата, Хастар 100% П (памук).

Възложител: "АЕЦ Козлодуй" ЕАД

Скица А

Скици № 4

# СКИЦА

Работно облекло извън Контролирана зона

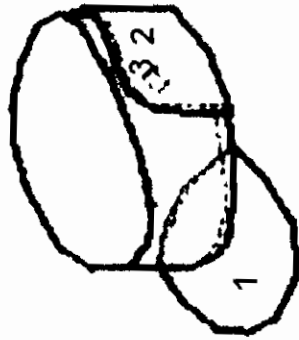

1. Козирка
2. Наушник
3. Тик - так копче за придържане на наушник

## Легенда

**Изделие:** Шапка тип "УШАНКА" студозащитна

**Материал:** Лицев плат 50% памук / 50% полиестер; Маса: 240 гр./м<sup>2</sup>; Хидрофобизиран; Подплата ПЕ (полиестерна) вата; Бархетен хастар.

Възложител: "АЕЦ Козлодуй" ЕАД

**Цветова комбинация:**



**Основен цвят:**

**Гарнитурни:**

СМ

Село 5

СКИЦА



# СКИЦА 16

Работно облекло извън Контролирана зона

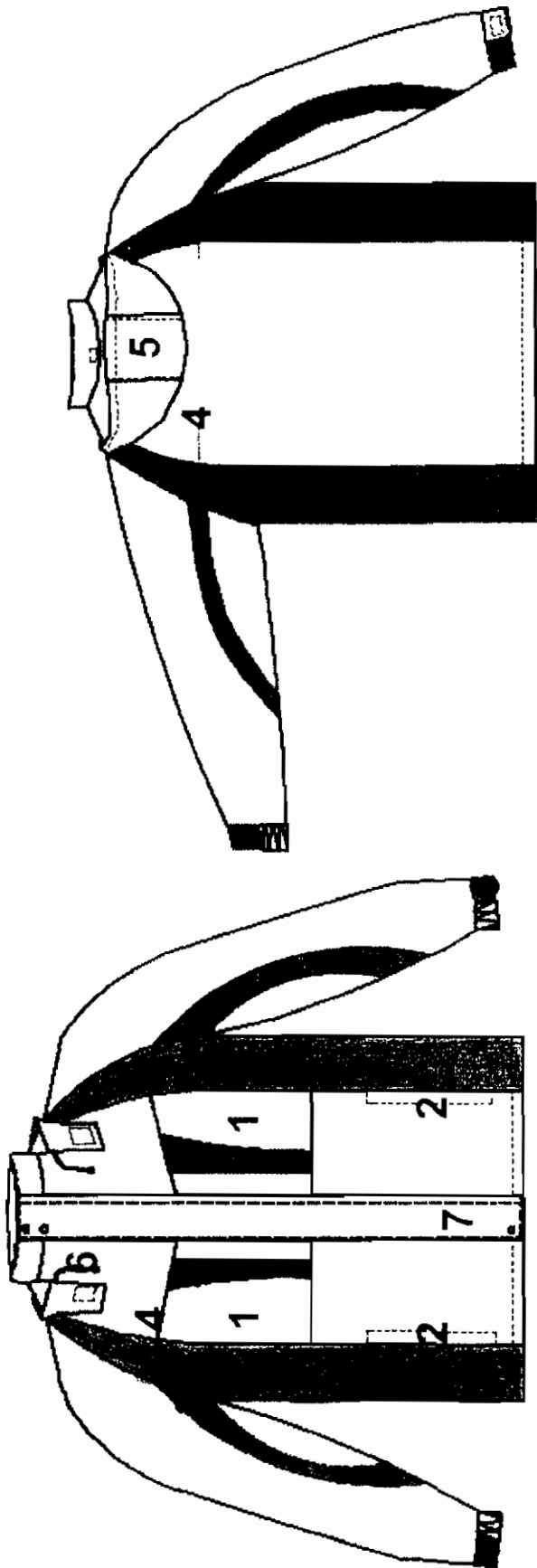

**Цветова комбинация:**

**Основен цвят:** [black box]

**Гарнитури:** [black box]

1. Нагръден джоб с цип
2. Долен джоб с цип
3. Платки с различен цвят от основния
4. Светлоотразителен паспел
5. Качулка
6. Шнур за пристягане на качулката
7. Пластрон, покриващ закопчаване с цип
8. Маншет с латик, велкро за регулиране

**Легенда**

**Изделие:** Шуба студо-влаго-прахозащитна, противозамърсяваща.

**Материал:** ицев плат 50% памук / 50% полиестер – масло-киселинно-алкално устойчив; Хидрофобирани; Подплата ПЕ (полиестерна ) вата, Хастар 100% П (памук).

Възложител: "АЕЦ Козлодуй" ЕАД

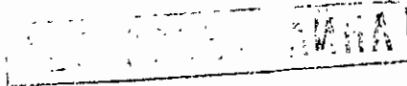

Сур. 6

СМ 1

СКИЦА КОД № 16

# СКИЦА 16

Работно облекло извън Контролирана зона

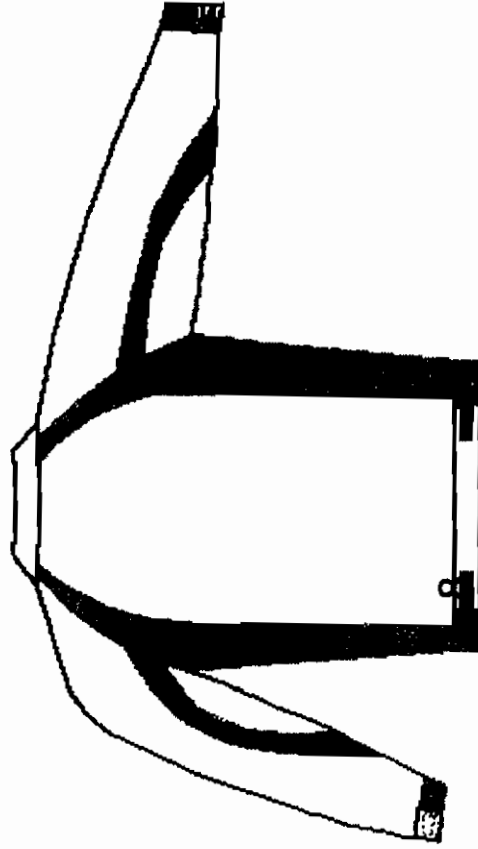
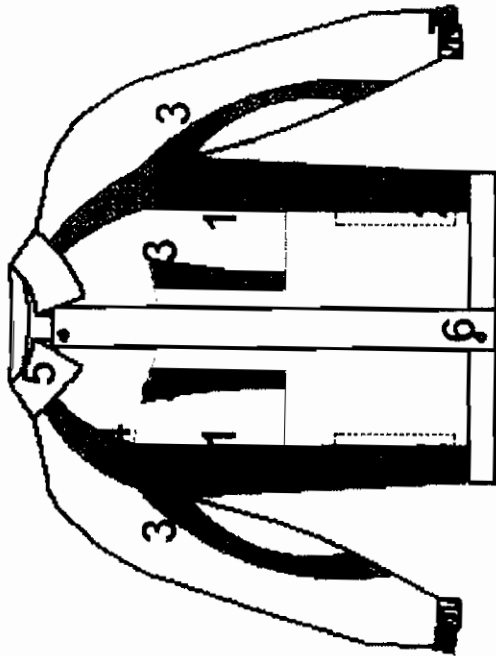

### Яке

1. Нагръден джоб с цип
2. Долен джоб с цип
3. Платки с различен цвят от основния
4. Светлоотразителен паспел
5. Полулегнала яка
6. Пластрон, покриващ закопчаване с цип
7. Маншет с латик, велкро за регулиране
8. Велкро за частично пристягане в областа на кръста

### Легенда

**Изделие:** Костюм яке и полугащеризон прахозащитен, противозамърсяващ.

**Материал:** Лицев плат 50% памук / 50% полиестер – масло-киселинно-алкално устойчив; Маса: 240 гр./м<sup>2</sup>.

Възложител: "АЕЦ Козлодуй" ЕАД

Цветова комбинация:

Основен цвят:

Гарнитури:

Handwritten signature or initials.

Скиц 7

Скицата № 16

# СКИЦА 16

Работно облекло извън Контролирана зона

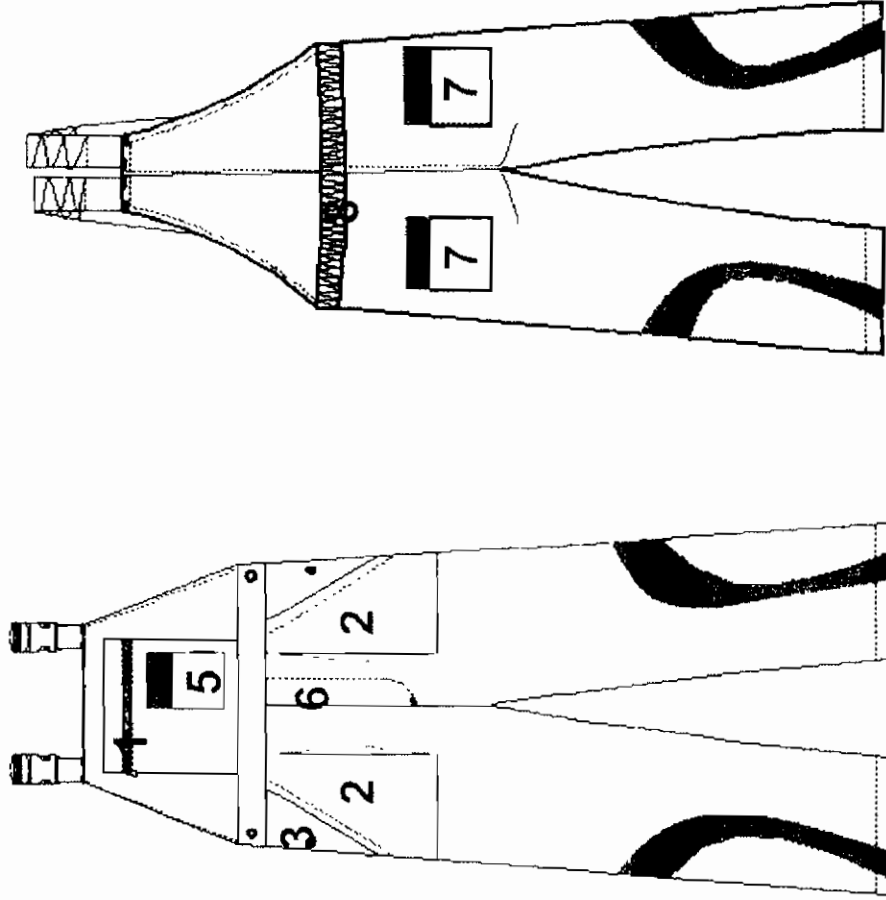

1. Нагръден джоб с цип
2. Долен джоб, обемен
3. Копче
4. Платки с различен цвят от основния
5. Допълнителен малък джоб, обемен за GSM с велкро закопчаване
6. Закопчаване с копче
7. Заден джоб с велкро закопчаване
8. Частично ластично пристягане в областта на талията

## Легенда

**Изделие:** Костюм яке и полугащерицион прахозащитен, противозамърсяващ.

**Материал:** Лицев плат 50% памук / 50% полиестер – масло-киселинно-алкално устойчив; Маса: 240 гр./м<sup>2</sup>.

Цветова комбинация:

Основен цвят:

Гарнитури:

Възложител: "АЕЦ Козлодуй" ЕАД

(B)

Скицата

скица № 1а

# СКИЦА 1а

Работно облекло извън Контролирана зона

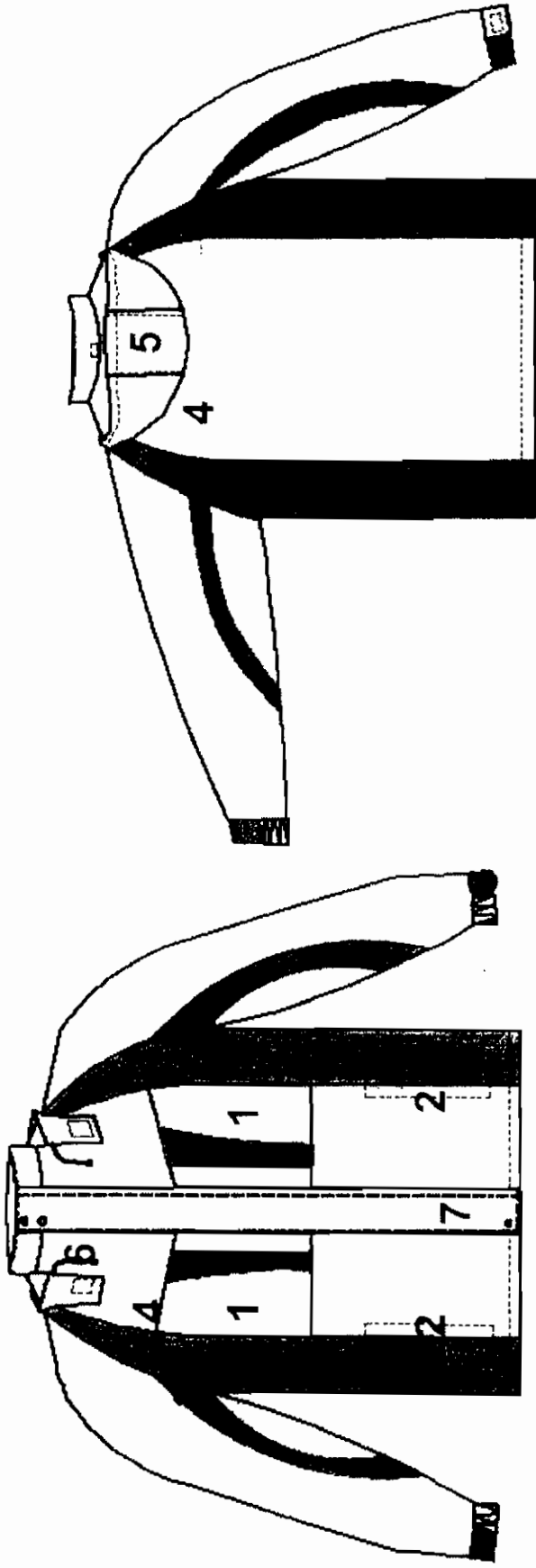

Цветова комбинация:

Основен цвят:

Гарнитур:

1. Нагръден джоб с цип
2. Долен джоб с цип
3. Платки с различен цвят от основния
4. Светлоотразителен паспел
5. Качулка
6. Шнур за пристягане на качулката
7. Пластрон, покриващ закопчаване с цип
8. Маншет с латик, велкро за регулиране

## Легенда

**Изделие:** Шуба студо-влаго-прахозащитна, противозамърсяваща.

**Материал:** Лицев плат 100 % памук с понижена горимост; Маса: 240 гр./м<sup>2</sup>; Хидрофобирани; Подплата ПЕ (полиестерна) вата; Хастар 100% П (памук).

Възложител: "АЕЦ Козлодуй" ЕАД

СН

2009

скица № 1а

## СКИЦА 1а

Работно облекло извън Контролирана зона

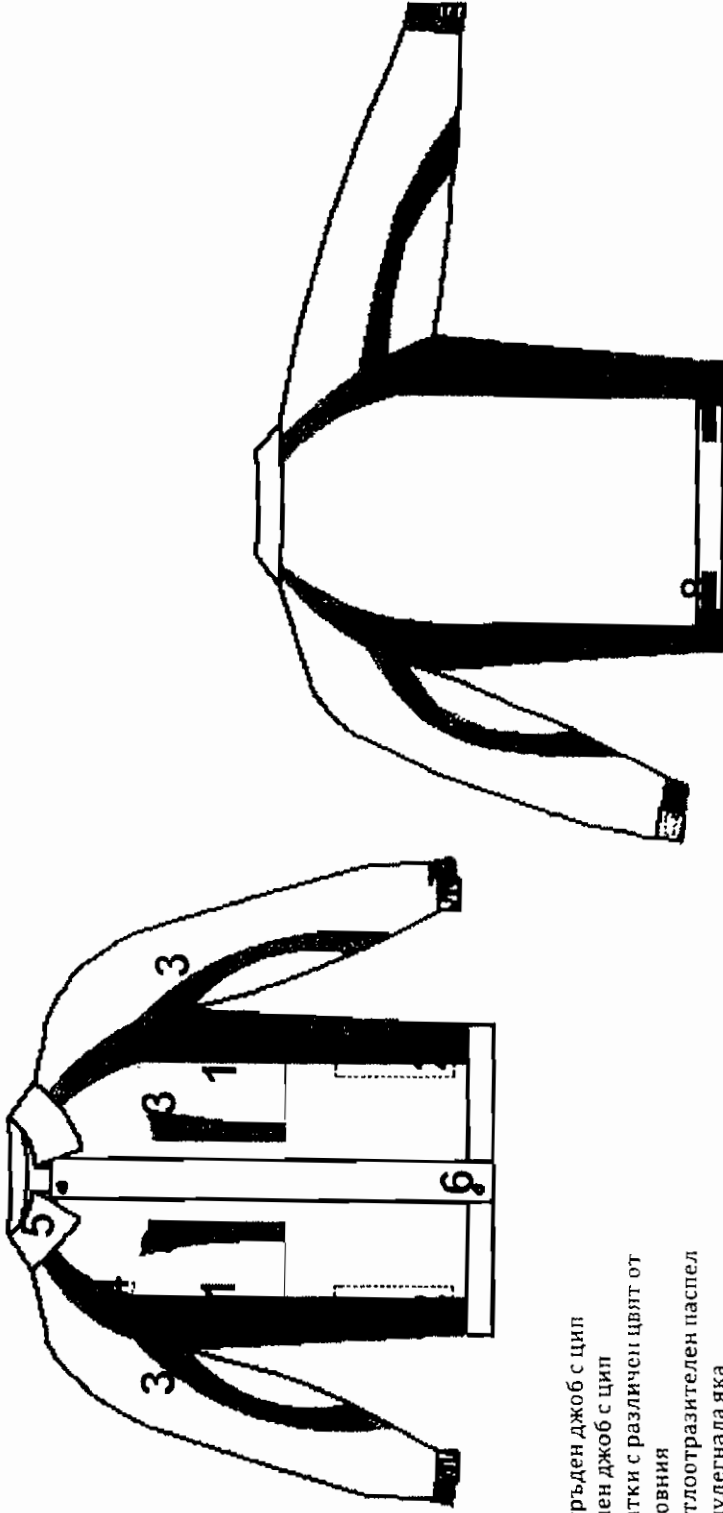

### Яке

1. Нагръден джоб с цип
2. Долен джоб с цип
3. Платки с различен цвят от основния
4. Светлоотразителен паспел
5. Полулегнала яка
6. Пластрон, покриващ закопчаване с цип
7. Маншет с латик, велкро за регулиране
8. Велкро за частично пристягане в областта на кръста

### Легенда

**Изделие:** Костюм яке и полугащеризон прadoxазителен, противозамърсяващ.

**Материал:** Лицев плат 100 % памук с понижена горимост, Маса: 240 гр./м<sup>2</sup>.

**Цветова комбинация:** [black box]

**Основен цвят:** [black box]

**Гарнитури:** [black box]

Възложител: "АЕЦ Козлодуй" ЕАД

СА

свер 10

100 100 100 100 100 100 100 100 100 100

ср. № 1а

# СКИЦА 1а

Работно облекло извън Контролирана зона

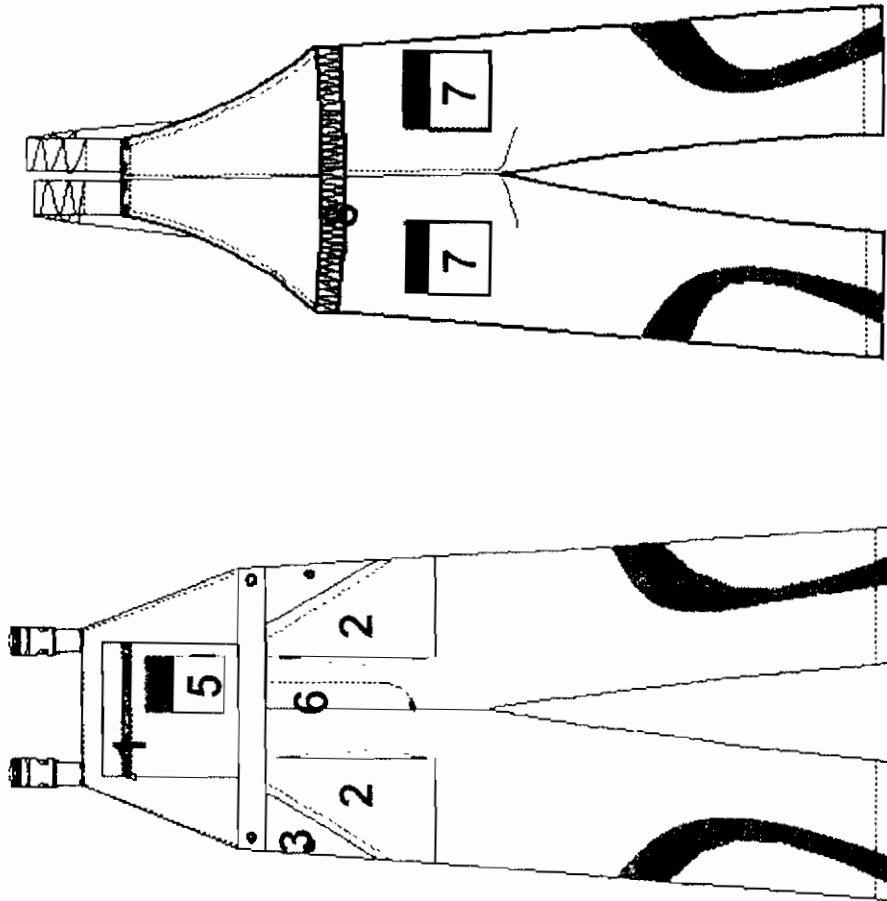

1. Нагръден джоб с цип
2. Долен джоб, обемен
3. Колче
4. Платки с различен цвят от основния
5. Допълнителен малък джоб, обемен за GSM с велкро закопчаване
6. Закопчаване с колче
7. Заден джоб с велкро закопчаване
8. Частично ластично пристягане в областа на талията

### Легенда

**Изделие:** Костюм яке и полугащеризон протезозащитен, противозамърсяващ.

**Материал:** Лицев плат 100 % памук с понижена горимост; Маса: 240 гр./м<sup>2</sup>.

**Цветова комбинация:** [Redacted]

**Основен цвят:** [Redacted] **Гарнитурни:** [Redacted]

Възложител: "АЕЦ Козлодуй" ЕАД

с.ср. № 1а

Крещен №1

## СКИЦА I

Работно облекло извън Контролирана зона

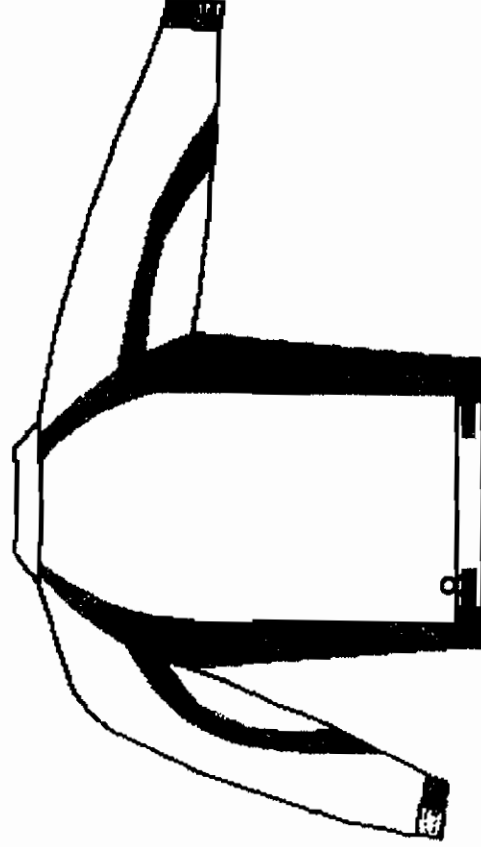
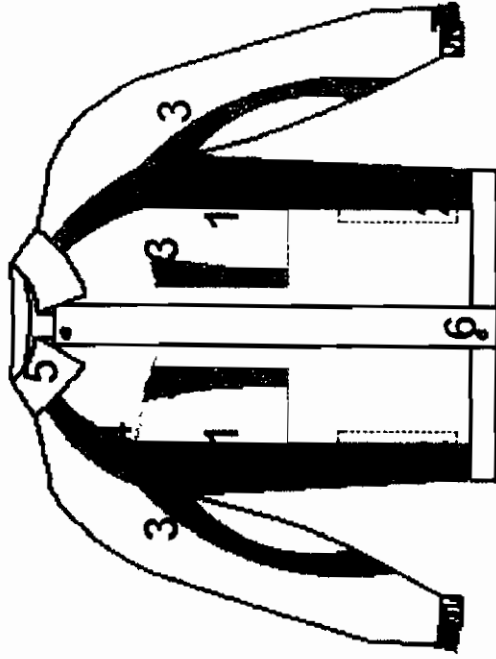

### Яке

1. Нагръден джоб с цип
2. Долен джоб с цип
3. Платки с различен цвят от основния
4. Светлоотразителен паспел
5. Полулегнала яка
6. Пластрон, покриващ закопчаване с цип
7. Маншет с латик, велкро за регулиране
8. Велкро за частично пристягане в областта на кръста

### Легенда

**Изделие:** Костюм яке и полугащеризон пракозащитен, противозамърсяващ.

**Материал:** Лицев плат 50% памук / 50% полиестер; Маса: 240 гр./м<sup>2</sup>.

Цветова комбинация:

Основен цвят:

Гарнитури:

Възложител: "АЕЦ Козлодуй" ЕАД

СМ

свср 77

Скици № 1

# СКИЦА I

Работно облекло извън Контролирана зона

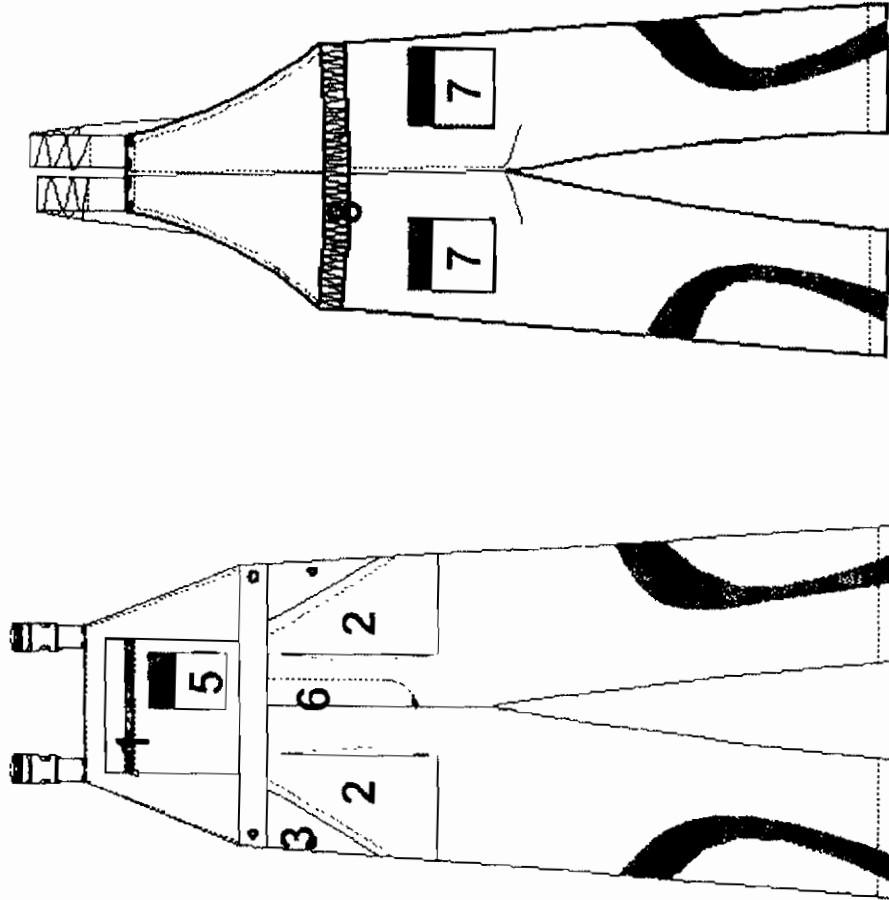

1. Нагръден джоб с цип
2. Долен джоб, обемен
3. Колче
4. Платки с различен цвят от основния
5. Допълнителен малък джоб, обемен за GSM с велкро закопчаване
6. Закопчаване с колче
7. Заден джоб с велкро закопчаване
8. Частично ластично пристягане в областта на талията

## Легенда

**Изделие:** Костюм яке и полузащитен прахозащитен, противозамърсяващ.

**Материал:** Лицев плат 50% памук / 50% полиестер, Маса: 240 гр./м<sup>2</sup>.

Възложител: "АЕЦ Козлодуй" ЕАД

**Цветова комбинация:** [Redacted]

**Основен цвят:** [Redacted]

**Гарнитури:** [Redacted]

С.А.

С.А.Р. 73



Скуча № 1С

ШУБА СТУДО-ВЛАГО-ПРАХОЗАЩИТНА, ПРОТИВОЗАМРЗАВАЩА СЪС СИГНАЛНИ ЛЕНТИ - 1С

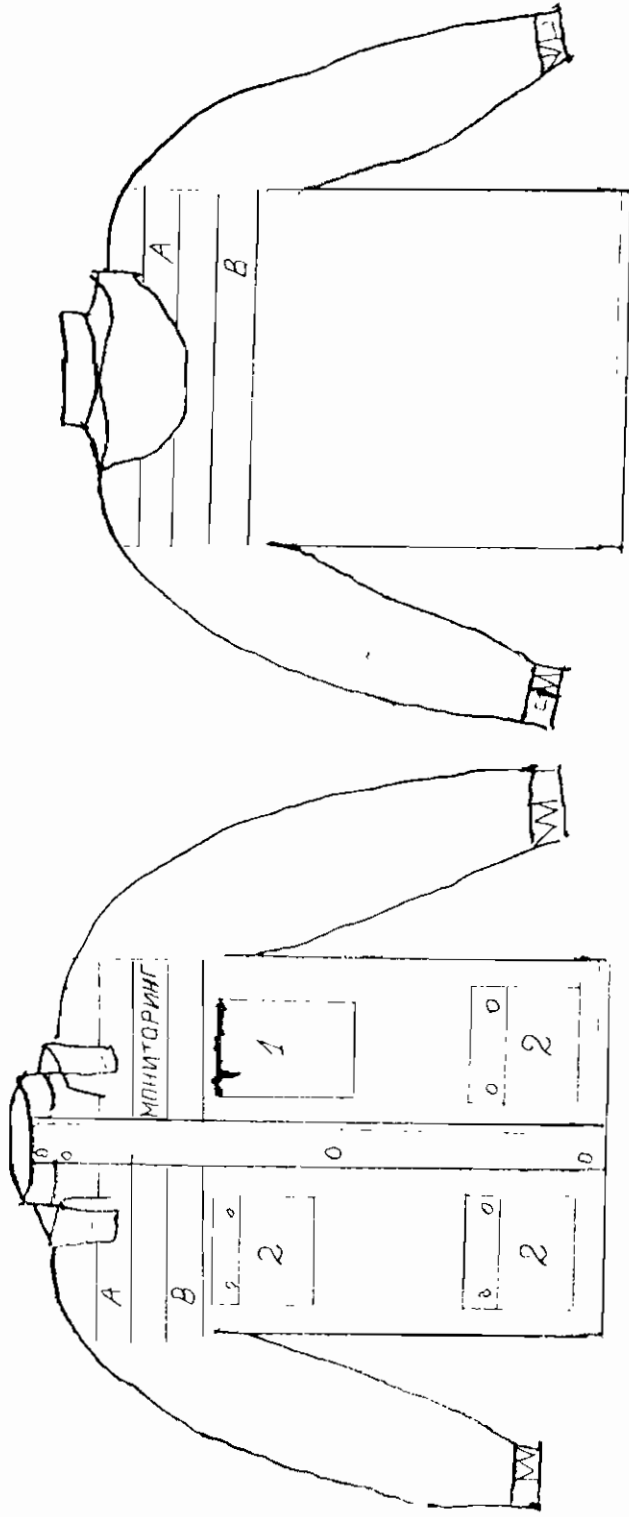

ЦВЕТОВА КОМБИНАЦИЯ:

ПРИВЕН ЦВЯТ -

А - СВЕТОПРОЗАЩИТНА ЛЕНТА В МЪЪАТ ЦВЯТ

В - СВЕТОПРОЗАЩИТНА ЛЕНТА В СИВ ЦВЯТ

1. НАГРЪДЕН ДИНОЪ С ЦИЯР - РАЗМЕРИ 200/120 ММ

2. НАГРЪДЕН ДИНОЪ И ДОЛЕН ДИНОЪ ПОКРИТ С КАПАК С 2 БР ТИК - ТАК

СЕР. 114

САЩУСИ № 1 С

СХЕИ И ПОЛУГАЩЕРИЗОН СТУДО-ВЛАГО - ПРАХОЗАЩИТЕЛНИ ПРОДУТИВНО ЗАМБОРСЯВНА СЪС СИГНАЛНИ ЛЕНТИ - І С

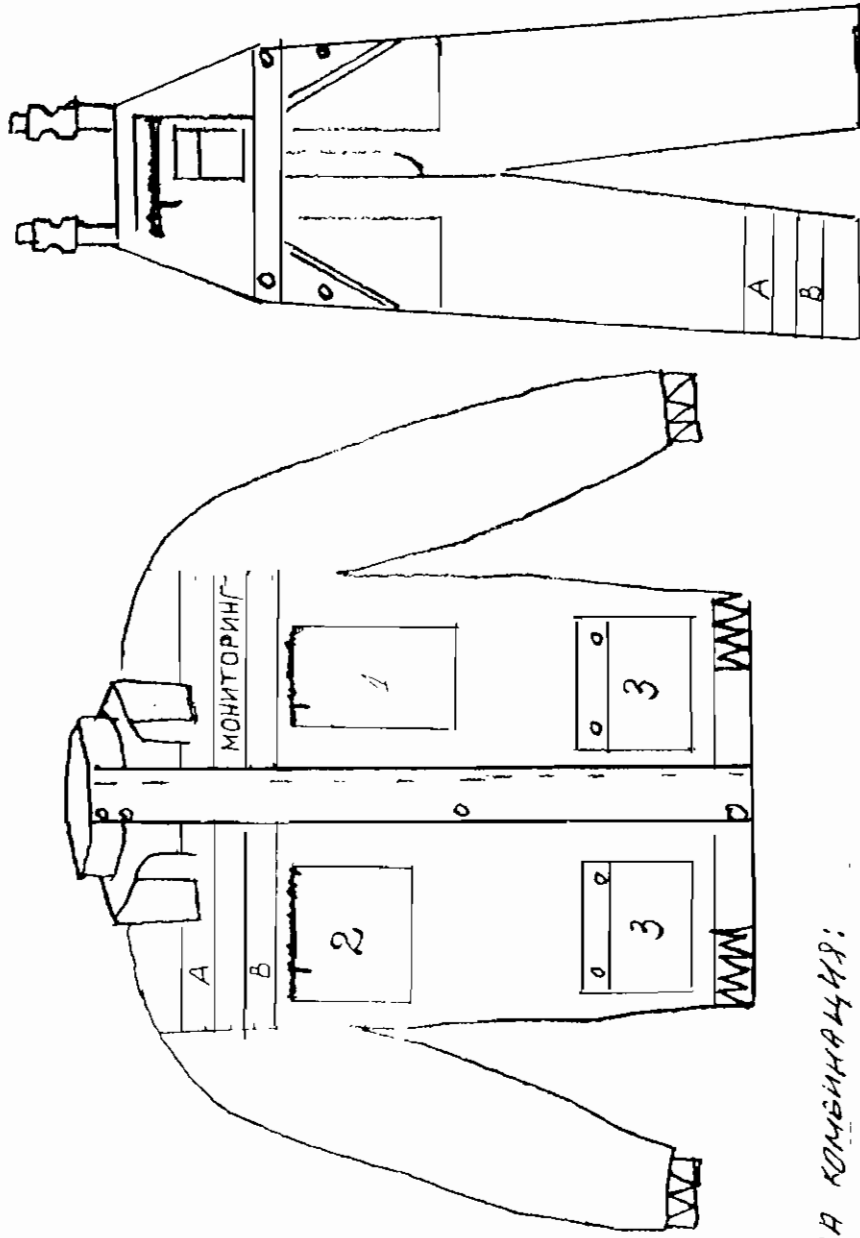

ЦВЕТОВА КОМБИНАЦИЯ:

ОСНОВЕН ЦВЪТ -

А - СВЕТОПРОТРАЗВИТЕЛНА ЛЕНТА В НИЗЪТ ЦВЪТ

В - СВЕТОПРОТРАЗВИТЕЛНА ЛЕНТА В СМВ ЦВЪТ

1. НАГРЪДЕН ДИНОБ С ЦИП - РАЗМЕРИ 200/120 мм

2. НАГРЪДЕН ДИНОБ С ЦИП

3. ДОЛЕН ДИНОБ ПОКРИТ С КАПАК С 2 ГОР. ТИК-ТАК

СЪСТАВНИЦИ

С. П. Д. 15



ЕЛЕК СТУЛО-ВЛАГО - ПРАХОЗАЩИТЕЛНИ, ПРОТИВОЗАМЪРЗАВАЩ СЪС СЪПЪТНАТА ЛЕНТА - Т С

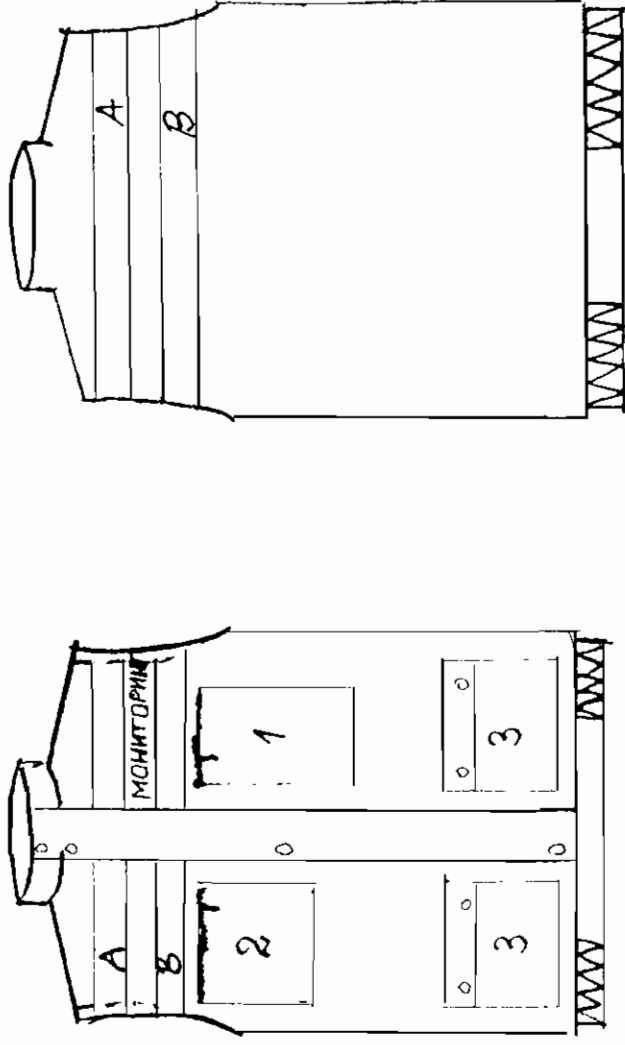

ЦВЕТОВА КОМБИНИЦИЯ:

ОСНОВЕН ЦВЪТ -

A - СВЕТОПРАЗЪТНА ЛЕНТА В ЦВЪТ ЦВЪТ

B - СВЕТОПРАЗЪТНА ЛЕНТА В СИБ ЦВЪТ

1. НАГРЕВЕН ДИОД С ЦИО - РАЗМЕРИ 200/120MM

2. НАГРЕВЕН ДИОД С ЦИО

3. ДИОДЕН ДИОД ПОКРИТ С ЕПАКС С Р.Б.Р. ТИП - ТАК

Handwritten signature or initials.

СМ. С. 101 № 10

ШАПКА ТИПА "УШАНКА" СТУДЕНЧЕСКАЯ - 1 С

1. КОЗЫРКА

2. НАУШНИК

3. ТИП-ТАК КОЛТУЧЕ

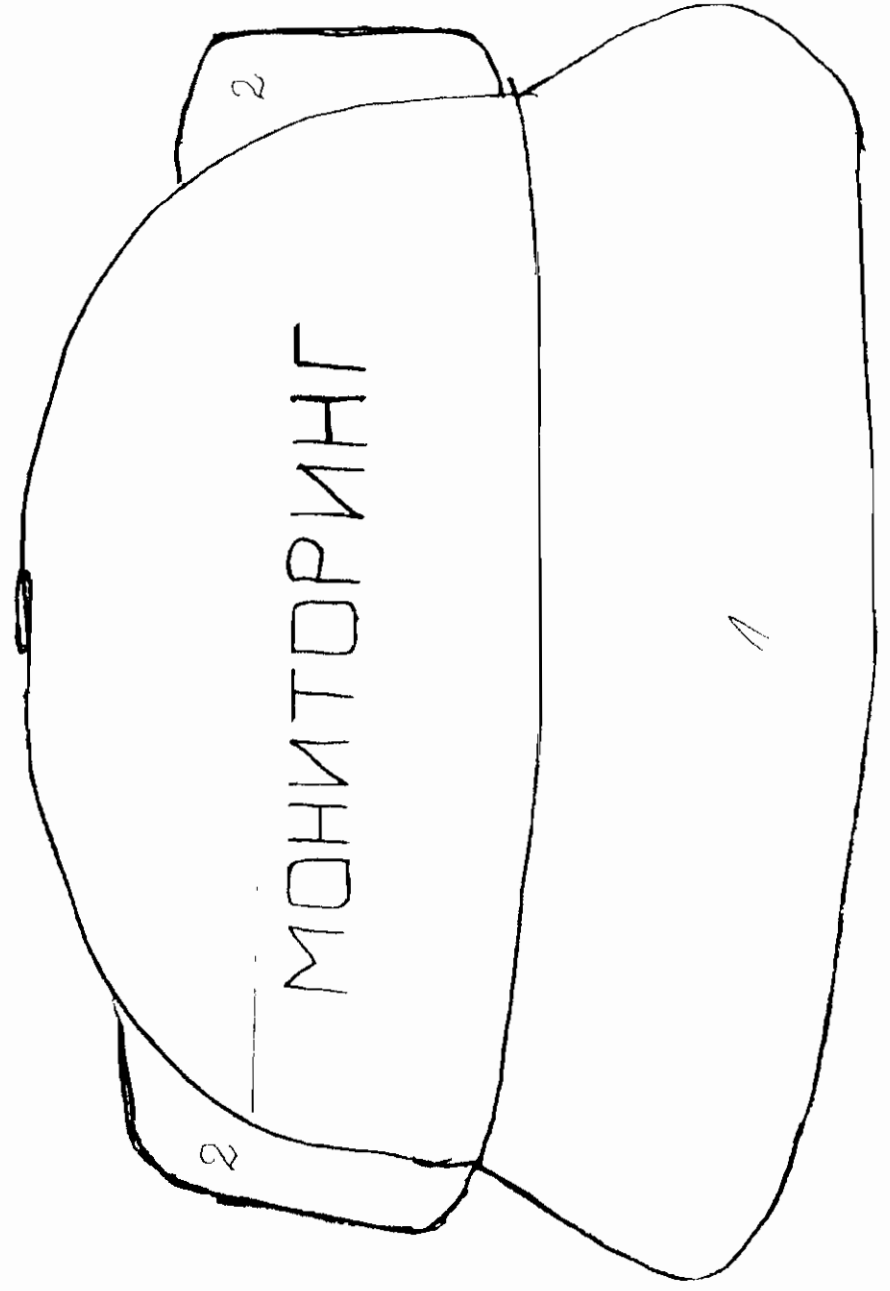
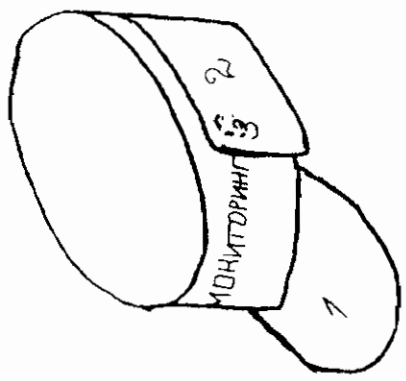

УЧЕБНИК

с. 101. 18

OK

Сачуца №11С

Схе : протиповозаморсващ, протозащитен със светла лента - Тс

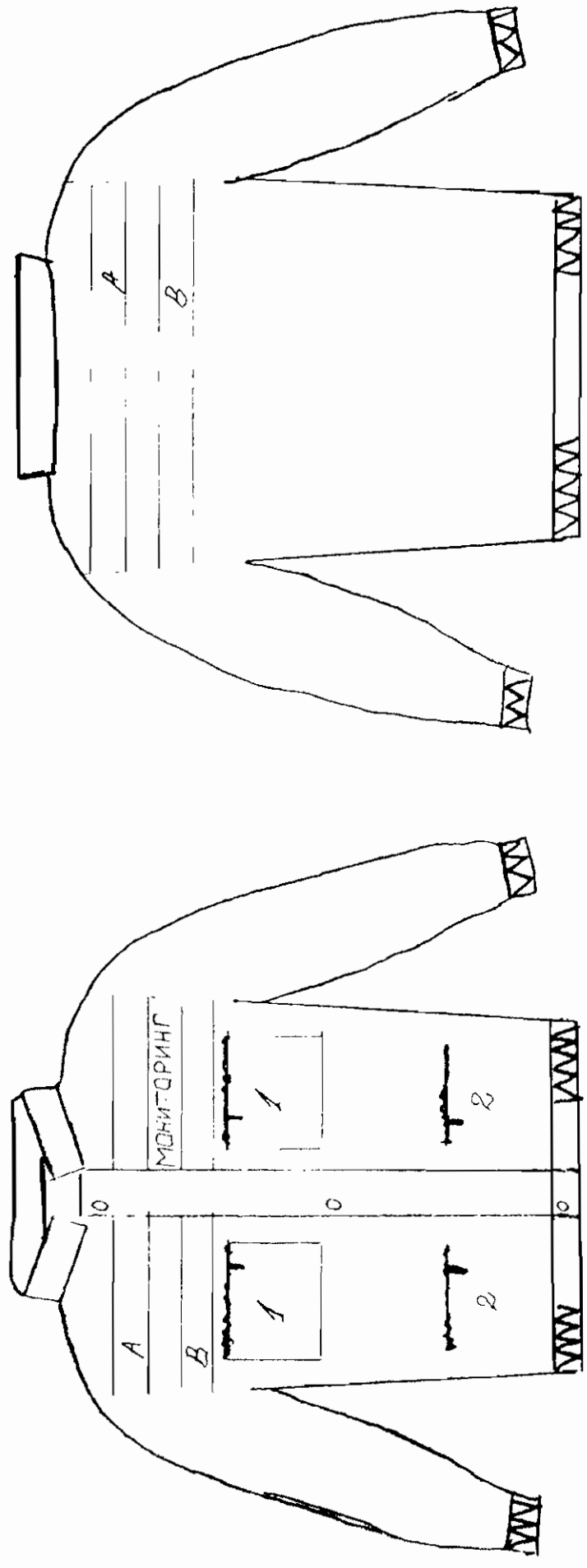

Цвѣтова комбинация:

Основен цвѣт

A - светлоразлична лента в ширит 4,0 см

B - светлоразлична лента в шир 4,0 см

1 Наръбен джоб с цип

2 Долна джоб с цип

МАТРИЦА

Сачуца №11С

схем № 1 С

Полугащеризон противозамёрсрваци, предохранитель с в снчмнн лнчнн - 1 С

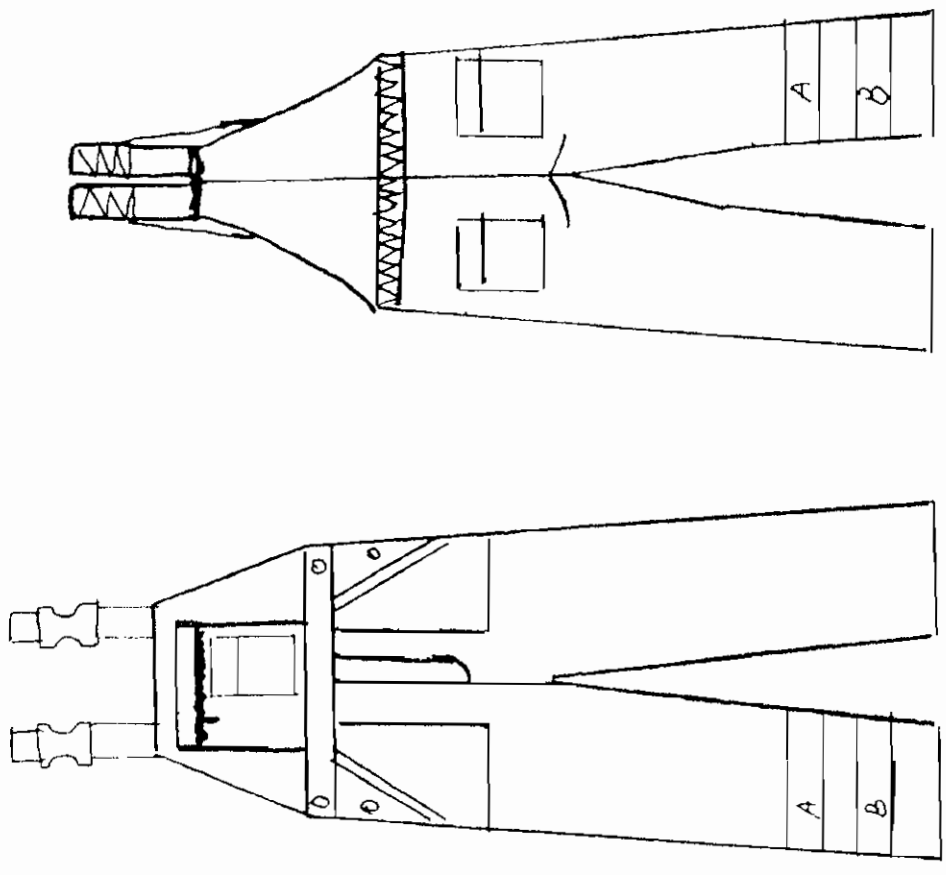

ТУРПЕКС АМНА

с.с.с. 20

57

УКУЛОВА КОМБИНАЦИЈА

КОСТУМ КУРТКА И ПАНТАЛОН ПРОТИВВИЗУАЛНОСРБАШУ, ПРОДОЛЖАВАЊЕ НА СВОСИГНАЛНА ПЕНТА - I C

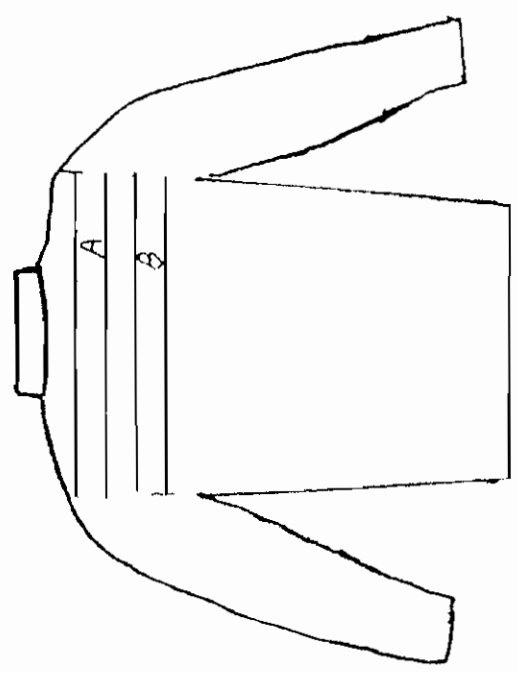
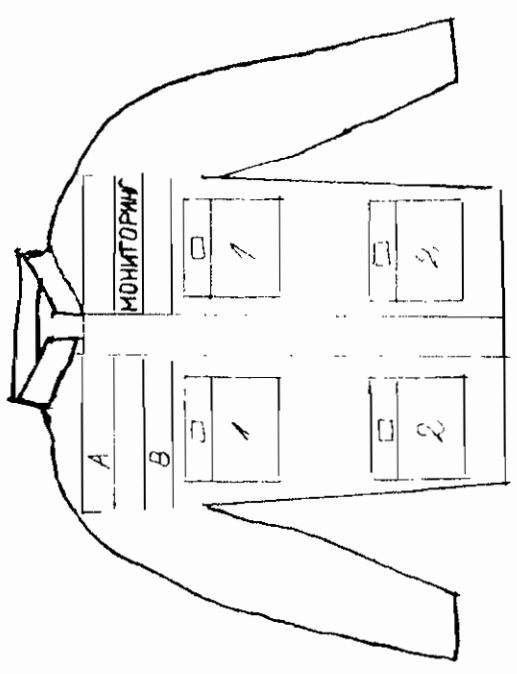

ЦВЕТОВА КОМБИНАЦИЈА:

ОСНОВЕН ЦВЕТ

A - СВЕТОПОДРАЗУМЕНА ПЕНТА В НЕБЕС ЦВЕТ

B - СВЕТОПОДРАЗУМЕНА ПЕНТА В СИН ЦВЕТ

1. НАПРЕДЕН ДИОС С КАПАК С БЕЛО

2. ДОЛЕН ДИОС С КАПАК С БЕЛО

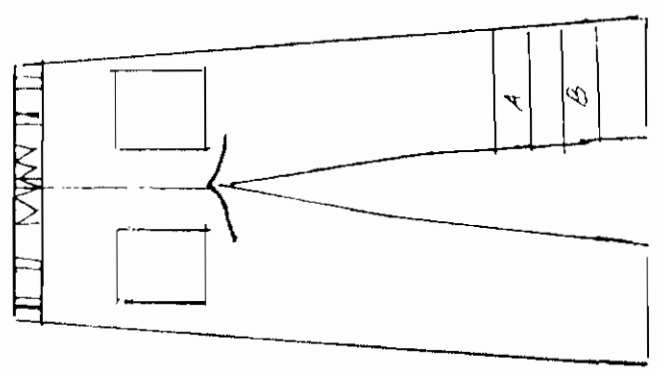
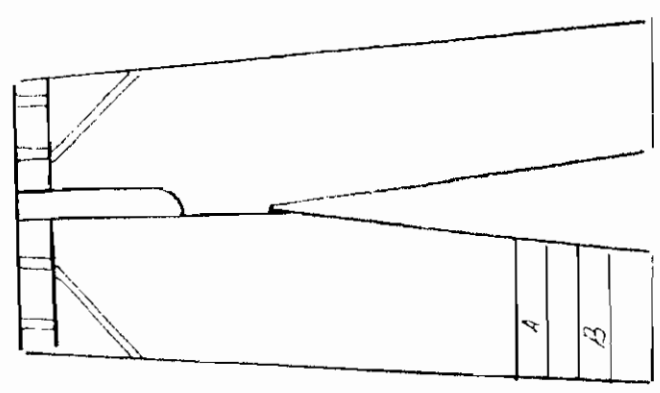

(A)

Слеп 21



Скуча №1010

Шапка с козырка фирмена ТЕХСТИЛНА-ТЭС

ЦВЕТОВА КОМБИНАЦИЯ:

Основен цвят:

1. КОЗИРКА

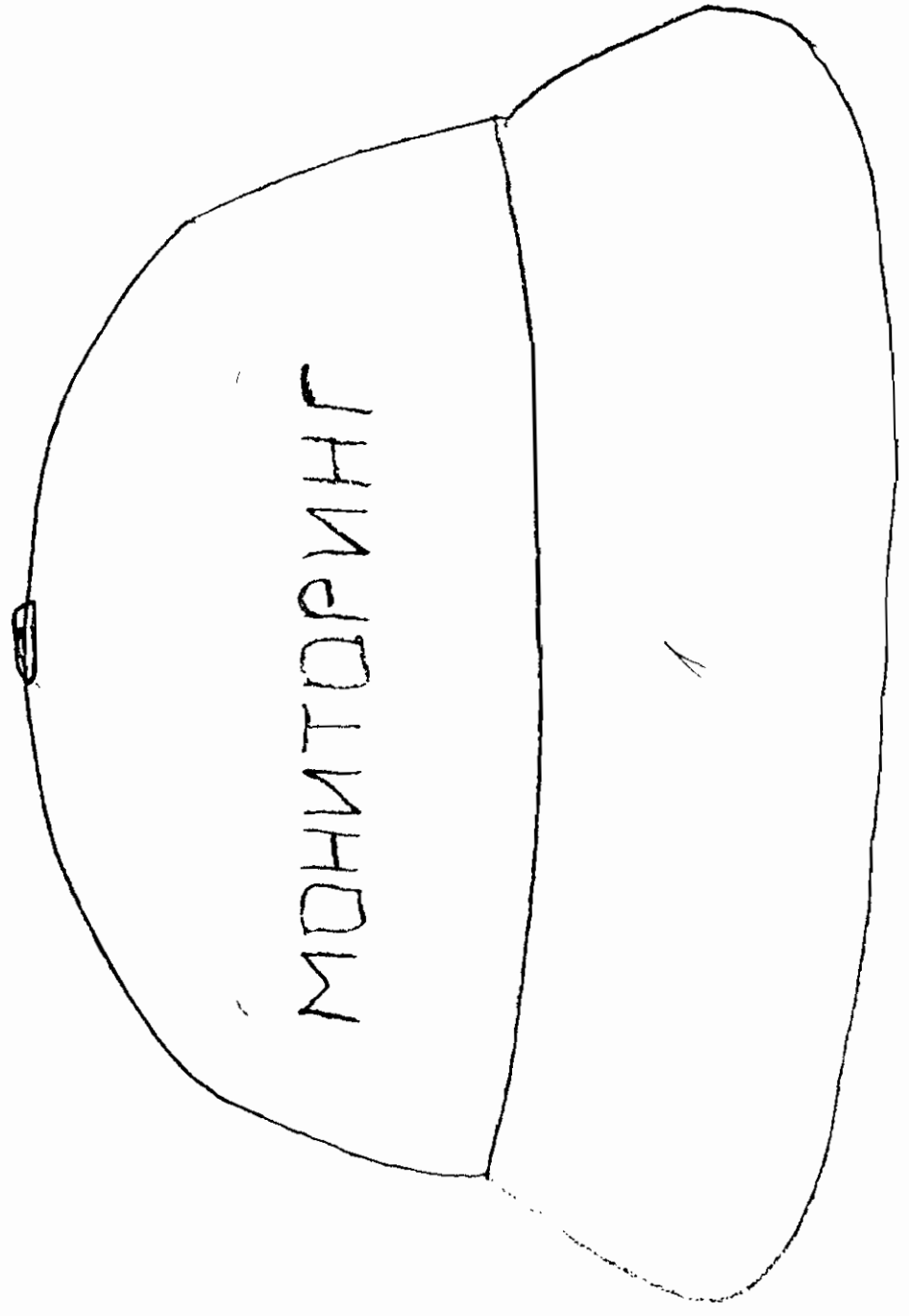
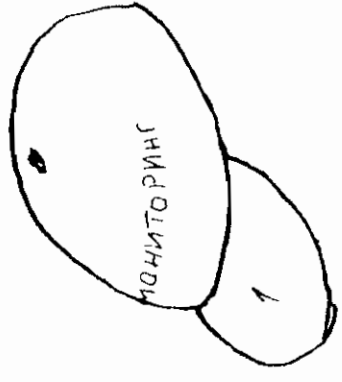
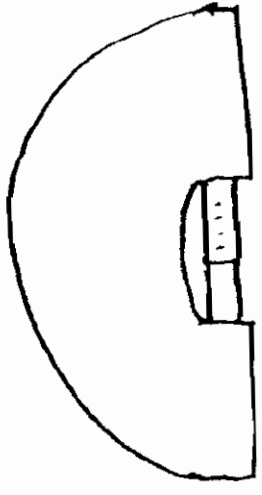

ТЕХНИЧЕСКАЯ ЗАДАЧА

Стор 2/2

Handwritten signature or initials.

# “ГЛОБУС - СТИЛ” ООД

Облекла и екипировки за индустрията

ж.к. Връбница 1, бл. 530, вх. А, маг. №2, гр. София 1229; Асеновград 4230, ул. “Винарска” 6  
тел./факс: (+359) 2 934 3103; факс. (+359) 331 69 700, GSM:(+359) 888 336 676; GSM (359) 888 721 003

## СПЕЦИФИКАЦИЯ

### КЪМ ОФЕРТА ЗА УЧАСТИЕ В ОБЩЕСТВЕНА ПОРЪЧКА С ОБЕКТ:

“Доставка на работно облекло извън КЗ”

от “Глобус – стил” ООД, ж.к. Връбница 1, бл. 530, вх. А, маг.№2, тел./ факс.: 02/ 934 3103, GSM 0888 336676., БУАСТАТ 831656544

ОБОСОБЕНА ПОЗИЦИЯ №1: Облекла за защита от неблагоприятни климатични въздействия и замърсявания с нетоксичен прах и вещества:



ПРИЛОЖЕНИЕ №3



**ОБОСОБЕНА ПОЗИЦИЯ №1: Облекла за защита от неблагоприятни климатични въздействия и замърсявания с нетоксичен прах и вещества:**

№	Наименование	Описание на вид и характеристика	Ед. Мярка	Количество	Стандарт	Срок на доставка след писмена заявка	Срок на годност по т.б.5 от проекта на договора	Забелеска
1.1	Шуба / зимна / студо - владо-прахозащитна. противозамърсявалта ИД № 070104	<p>Шубата е закрит тип с висока яка. Закочването е с пил до горе, покрит с пластрон, закопчаващ се с тик-так копчета и велкро. Качулката е подлатена с хастар и се прибира в яката, която се закопчава с велкро. Ръкавите са прикачени, изпълнени съгласно приложената скица, с маншет в областта на китките, които са с частичен ластик и допълнително пристягане с велкро Джобовете са четири – два напрълни вертикални, скрити, покрити с пластрон с шинове и два долни предни вътрешни с пил. Шубата е със светлоотразителен паспел с широчина от 5 мм, разположен отпред и отзад на нивото на гърдите. Основен цвят - Син: Pantone 2747 C - кралско син; Допълнителен цвят - Сив: Pantone 424C - тъмно сив; Цвят на паспела - сив.</p> <ul style="list-style-type: none"> <li>• Размери: от 40 до 70; Шубата е закрит тип с висока яка.</li> </ul> <p>Закочването е с пил до горе, покрит с пластрон, закопчаващ се с тик-так копчета и велкро. Качулката е подлатена с хастар и се прибира в яката, която се закопчава с велкро. Ръкавите са прикачени, изпълнени съгласно приложената скица, с маншет в областта на китките, които са с частичен ластик и допълнително пристягане с велкро Джобовете са четири – два напрълни вертикални, скрити, покрити с пластрон с шинове и два долни предни вътрешни с пил. Шубата е със светлоотразителен паспел с широчина от 5 мм, разположен отпред и отзад на нивото на гърдите. Основен цвят - Син: Pantone 2747 C - кралско син; Допълнителен цвят - Сив: Pantone 424C - тъмно сив; Цвят на паспела - сив. • Размери: от 40 до 70; • Допълнителна маркировка: - фирмен знак (с размери 50мм/50мм) на горен ляв джоб и лого (с размери 300мм/50мм) на „АЕЦ Козлодуй“ ЕАД, с трайна текстилна бяла боя, която контрастира на основния цвят. Върху горната част на гърба на облеклата; * Материали: Лицев плат – 50 % П (памук) / 50 % полиестерна маса – 240 гр./м2. Подплата – ПЕ (полиестерна) вата. Хастар – 100 % П (памук).</p>	бр.	1 908	<p>БАС EN ISO 13688:2013 ; БАС EN 342:2005;</p>	20 / двадесет / календарни дни.	12 / двадесет / месеца, считано от датата на присиране на доставката.	

ОБЩО СЪБИТИЕ

1.3	<p>Елекът е висока яка. Закопчаването е с цип до горе, покрит с пластрон, закопчаващ се с тик-так копчета и велкро. Джобовете са четири – два нагръдни вертикални, скрити, покрити с пластрон с пипове и два долни предни вътрешни с цип. Елекът е със светлоотразителен пастел с широчина от 5 мм, разположен отпред и отзад на нивото на гърдите.</p> <p>Основен цвят Син: Pantone 2747 C – кралско син; Допълнителен цвят - Сив: Pantone 424C – тъмно сив, Цвят на паспела - сив.</p> <p>• Размери: от 40 до 70; • Допълнителна маркировка: - фирмен знак (с размери 50мм/50мм) на горен ляв ъгъл и лого (с размери 300мм/50мм) на „АЕЛ Козлолуи“ ЕАД, с трайна текстилна бяла боя, която контрастира на основния цвят, върху горната част на гърба на обектата; • Материали: Лицев плат – 50 % П (памук)/ 50 % полиестер маса – 240 гр./м2. Подплата – ПЕ (полиестерна) вата. Хастар – 100 % П (памук).</p>	бр.	803	<p>БАС EN ISO 13688:2013 ; БАС EN 342:2005;</p>	<p>20 / двадесет / календарни дни.</p> <p>12 / дванадесет / месеца, считано от датата на приемане на доставката;</p>
1.4	<p>Шалката е тип „Ушанка“ с допълнително припипти странични парчета, закриващи и предлаващи ушите, които да могат да се влигат. При слухати на ушици цвета е син, а при влигнати на ушици цвета е сив. • Материали: Лицев плат – 50 % П (памук)/ 50 % полиестер маса – 240 гр./м2. Подплата – ПЕ (полиестерна) вата, Бархетен хастар; Допълнителна маркировка: фирмен знак (с размери 50мм/50мм) разположен отпред над козирката, нанесен с трайна текстилна бяла боя, която контрастира на основния цвят; Основен цвят - Син: Pantone 2747 C – кралско син; Допълнителен цвят - Сив: Pantone 424C – тъмно сив; Цвят на паспела - сив. • Размери от 44 до 70; • Материали: Лицев плат – 50 % П (памук)/ 50 % полиестер маса – 240 гр./м2 Подплата – ПЕ (полиестерна) вата. Хастар – 100 % П (памук).</p>	бр.	171	<p>БАС EN ISO 13688:2013 ; БАС EN 342:2005;</p>	<p>20 / двадесет / календарни дни.</p> <p>12 / дванадесет / месеца, считано от датата на приемане на доставката;</p>

Произход: Република България.

Производител: Глобус стил ООД;

Димитър Стефанов  
02.11.2013 г.  
Управител  
„Глобус стил“ ООД



# “ГЛОБУС - СТИЛ” ООД

Облекла и екипировки за индустрията

ж.к. Връбница I, бл. 530, вх. А, маг. №2, гр. София 1273; Асеновград 4730, ул. “Винарска” 6  
тел./факс: (+359) 7 934 3103; Факс: (+359) 331 69 700, GSM: (+359) 888 336 676, GSM (359) 888 721 003

## СПЕЦИФИКАЦИЯ

КЪМ ОФЕРТА ЗА УЧАСТИЕ В ОБЩЕСТВЕНА ПОРЪЧКА С ОБЕКТ:

“Доставка на работно облекло извън КЗ”

от “Глобус – стил” ООД, ж.к. Връбница I, бл. 530, вх. А, маг.№2, тел./факс.: 02/ 934 3103, GSM 0888 336676., БУЛСТАГ 831656544

ОБОСОБЕНА ПОЗИЦИЯ №2 : Облекла за защита от неблагоприятни климатични въздействия, агресивни вещества и масла:



**ОБОСОБЕНА ПОЗИЦИЯ №2 : Облекла за защита от неблагоприятни климатични въздействия, агресивни вещества и масла:**

№	Наименование	Описание на вид и характеристика	Ед. Мярка	Количество	Стандарт	Срок на доставка слага приспена заявка	Срок на годност по чл.6.5 от проекта на лотороля забележка
2.1	Шуба / зимна / студо - вало киселинно-алкало-маслозащитна ИД № 070107;	<p>• Шубата е закрит тип с висока яка. Закочването е с цип до горе, покрит с пластрон, закопчаваш се с тик так копчета и велкро. Качулката е подплата с хастар и се прибира в яката, която се закопчава с велкро. Ръкавите са причакени, изгънени съласно приложената скица, с маншет в областта на китките, които са с частичен ластик и допълнително пристипане с велкро. Джобовете са четири – два нагърбни вертикални, скрити, покрити с пластрон с ципове и два долни предни вътрешни с цип. Шубата е със светлоотразителен паспел с широчина от 5 мм, разположен отпред и отзад на нивото на гърмите.</p> <p>Основен цвят - Син. Рептоле 2+4 (с – аралско син); Допълнителен цвят - Сив; Рептоле 124С – гъмно сив. Цвят на паспела - сив.</p> <p>• Размери: от 40 до 74. • Допълнителна маркировка фирмен знак (с размери 50мм/50мм) на горен ляв ъгъл и лев (с размери 30/30мм) на „АЕП Козмуджик Е.Д. с трайна текстилна бяла боя, която контрастира на основния цвят, върху горната част на гърба на облеклото</p> <p>Маркировката показва защита от агресивни вещества да бъде поставена в горната част на левия ръкав с трайна текстилна бяла боя, която контрастира на основния цвят; Материал: Лицев плат – 50 % П (памук) / 50%-полиестер - масло-киселинно-алкалоустойчив; маса – 240 гр./м2. Подплата – ПЕ (полиестерна) вата; Хастар – 100 % П (памук).</p>	бр.	93	<p>БДС EN ISO 13688 2013 "Защитно облекло Обли изисквания", БДС EN 342:2005 „Защитно облекло Комплекти и облекла за защита от студ“ в БДС EN 13031:2005+A1:2009 “Защитно облекло срещу течни химични продукти Изисквания за изпълнение на защитни облекла срещу химични продукти, премагалии отранличена защита срещу течни химични продукти”</p>	20 двалесет / календарни дни	12. двалесет / месеца, считано от датата на приемане на доставката.

Произход: Република България.  
Производител: Глобус стил ООД;





.....  
Дмитрий Стефанов  
02.11.2013 г.



Управлятеля  
"ООО"

# “ГЛОБУС - СТИЛ” ООД

Облекла и екипировки за индустрията

ж.к. Връбница 1, бл. 530 вх. А, маг. №2, гр. София : 229, Асеновград 4730, ул. “Винарска” 6  
тел./факс: (+359) 2 934 3103; факс. (+359) 331 69 700, GSM:(+359) 888 336 676; GSM (359) 888 721 003

## СПЕЦИФИКАЦИЯ

КЪМ ОФЕРТА ЗА УЧАСТИЕ В ОБЩЕСТВЕНА ПОРЪЧКА С ОБЕКТ:

“Доставка на работно облекло извън КЗ”

от “Глобус – стил” ООД, ж.к. Връбница 1, бл. 530, вх. А, маг. №2, тел./факс.: 02/ 934 3103, GSM 0888 336676, БУАСТАГ 831656544

ОБОСОБЕНА ПОЗИЦИЯ №3 : Облекла за защита от замърсявания, агресивни вещества и масла:

ПРИЛОЖЕНИЕ №3





ОБОСОБЕНА ПОЗИЦИЯ №3 : Облекла за защита от замърсявания, агресивни вещества и масла:

№	Наименование	Описание на вид и характеристика	Ед. Мярка	Количество	Стандарт	Срок на доставка сляса писмена заявка	Срок на готовност по т.б.5 от проекта на договора
31	Костюм яке и полушортизлон маслозащитен ИА № 070409 ;	<p>Описание на вид и характеристика</p> <p>Якето е закрит тип с висока яка. Закочването е с цип до горе, покрит с пластрон, закопчаваш се тик так колчета и велкро. В областта на ханша е пришит колан, който да е с частично велкро пристягане от двете страни. Ръкавите са прикачени, изпълнени съгласно приложената скица, с маншети в областта на китките. които са с частичен ластик и с допълнително пристягане с велкро. Джобовете са четири – два нагърбни вертикални, скрити, покрити с пластрон с ципове и два долни предни вътрешни с цип. Якето е със светлоотразителен ластел с широчина от 5 мм, разположен отпред на нивото на гърдите. Полушортизлонът е със странично закопчаване чрез шлиц – 2 бр. колчета от двете страни. Предното закопчаване е с копчелък с 3 бр. колчета и илци. По линията на талията има прикачен ластик по цялата задна ширина. Презрамките са с въграден частичен ластик, закопчаваш се в предната част чрез пластмасови каларами. На предната част има пришит един брой лоб с цип, върху който е монтиран обемен лоб за GSM покрит в горната си част с канал с велкро закопчаване в горната част, на който има светлоотразителен паспел с широчина от 5 мм. На предната част на панталонската част има 2 бр. симетрично разположени странични външни обемни джобове. На задните части има два външни джоба с канали закопчаваш се с велкро. Платките в долната част на гащеризона са обкантени със светлоотразителен паспел с широчина от 5 мм. Основен цвят - Син; Рептоле 2747 С – кралско син; Допълнителен цвят - Сив; Рептоле 424С – тъмно сив; Цвят на паспела - сив. • Размери: от 40 до 70; • Допълнителна маркировка: фирмен знак (с размери 50мм/50мм) на горен ляв лоб с трайна текстилна бяла боя в контрастен цвят и лого (с размери 300мм/50мм) на „АЕЦ Козлодуй“ ЕАД, изпълнено със светлоотразителна бяла боя, която контрастира на основния цвят, върху горната част на гърба на облеклата. Маркировката показваща защита от агресивни вещества да бъде поставена в горната част на левия ръкав с трайна текстилна бяла боя, която контрастира на основния цвят;</p> <p>• Качество на използваните материали: да отговаря на БАС EN 13034:2005 + A1:2009 "Защитно облекло срещу течни химични продукти. Изисквания за изпълнение на защитни облекла срещу химични продукти, прелатации ограничена защита срещу течни</p>	бр.	291	<p>Стандарт</p> <p>БАС EN ISO 13688:2013 "Защитно облекло Общи изисквания" и БАС EN 13034:2005 + A1:2009 "Защитно облекло срещу течни химични продукти Изисквания за изпълнение на защитни облекла срещу течни химични продукти".</p>	20	12 /авандавест /месеца, считано от датата на приемане на доставката;

химични продукти". Маркировката показваща защита от агресивни вещества да бъде поставена в горната част на левия ръкав с трайна текстилна бяла боя, която контрастира на основния цвят. Материали Лицев плат – 50 % П (памук), 50 % полиестер, масло киселинно-алкално устойчив; , маса – 240 гр /м2.

Произход: Република България.

Производител: Глобус стил ООД.

  
Димитър Стефанов  
02.11.2015 г.  
Управление  
„Глобус-стил“ ООД



# "ГЛОБУС - СТИЛ" ООД

Облекла и екипировки за индустрията

ж.к. Връбница 1, бл. 530, вх. А, маг. №2, гр. София 1729, Асеновград 4230, ул. "Винарска" 6  
тел./Факс (+359) 2 934 3103; факс. (+359) 888 336 676; GSM (+359) 888 721 003

## СПЕЦИФИКАЦИЯ

КЪМ ОФЕРТА ЗА УЧАСТИЕ В ОБЩЕСТВЕНА ПОРЪЧКА С ОБЕКТ:

"Доставка на работно облекло извън КЗ"

от "Глобус - стил" ООД, ж.к. Връбница 1, бл. 530, вх. А, маг. №2, гр. София 1729, ул. "Винарска" 6, БУЛСТАТ 831656544

ОБСОБЕНА ПОЗИЦИЯ №4 : Облекла за защита от неблагоприятни климатични въздействия с повишена горимост:

ПРИЛОЖЕНИЕ №3

ОБОСОБЕНА ПОЗИЦИЯ №4 : Облекла за защита от неблагоприятни климатични въздействия с понижена горимост:

№	Наименование	Описание на вид и характеристика	Ед. Мярка	Количество	Стандарт	Срок на доставка саса писмена заявка	Срок на годност по т.6.5 от проекта на договора	изжквдбдс
41	Шуба - зряна студо - ваго- защитна с понижена горимост 14Д № 070106.	<p>Шубата е закрит тип с висока яка. Заколчането е с цип до горе, покрит с пластрон, закопчаващ се с тик-так копчета и велкро. Качуката е подлатена с хастар и се прибира в яката, която се закопчава с велкро. Ръкавите са прикачени, изпълнени съгласно приложената скица с маншет в областта на китките, които са с частичен ластик и допълнително пристягане с велкро. Джобовете са четири – два нагръдни вертикални, скрити, покрити с пластрон с ципове и два долни предни вътрешни с цип. Шубата е със светлоотразителен паспел с широчина от 5 мм, разположен отпред и отзад на нивото на гърдите.</p> <p>Основен цвят - Син; Рептоле 274° С – кралско син; Допълнителен цвят (Сив; Рептоле +24С – тъмно сив; Цвят на паспела сив.</p> <ul style="list-style-type: none"> <li>Размери: от 40 до 70;</li> <li>Допълнителна маркировка: фирмен знак (с размери 50мм/50мм), наорен лав джоб и лого (с размери 50мм/50мм) на „АГД Козлодуй“ Е.АД, с трайна текстилна бяла боя, която контрастира на основния цвят, върху горната част на гърба на облеклата.</li> <li>Качеството на износиваните материали да отговаря на БАС EN 134116:2008 “Защитно облекло Защита срещу топлина и пламък”.</li> </ul> <p>Маркировката показваща понижена горимост да бъде поставена в горната част на левия ръкав с трайна текстилна бяла боя , която контрастира на основния цвят.</p> <ul style="list-style-type: none"> <li>Материали: Лицев плат – 100 % П (памук) антистатичен, хидрофобизиран, с понижена горимост, маса – 240 гр./м2</li> <li>Подплата – ПЕ (полиестерна) вата, антистатична, маса; Хастар – 100 % П (памук), антистатичен.</li> </ul>	бр.	120	<p>БАС EN ISO 13688:2013 “Защитно облекло. Общи изисквания”.</p> <p>БАС EN 342:2005 “Защитно облекло”</p> <p>Комплекти и облекла за защита от студа” и БАС EN ISO 14116:2008 “Защитно облекло</p> <p>Облекло за защита срещу топлина и пламък”.</p>	20 /двадесет / календарни дни	12 / дванадесет / месеца, считано от датата на приемане на доставката.	



Произход: Република България.

Производител: Глобус стил ООД.

.....  
Алигър Стефанов  
02.11.2013 г.

Управител



*[Handwritten signature]*

*[Handwritten signature]*

*[Handwritten signature]*

# "ГЛОБУС - СТИЛ" ООД

Облекла и екипировки за индустрията

ж.к. Връбница 1, бл. 5, 0, вх. А, маг. №2, гр. София 1729; Асеновград 4230, ул. "Винарска" 6  
тел./факс: (+359) 2 934 3103; факс (+359) 331 69 700, GSM:(+359) 888 336 676; GSM (359) 888 721 003

## СПЕЦИФИКАЦИЯ

КЪМ ОФЕРТА ЗА УЧАСТИЕ В ОБЩЕСТВЕНА ПОРЪЧКА С ОБЕКТ:

"Доставка на работно облекло извън КЗ"

от "Глобус - стил" ООД, ж.к. Връбница 1, бл. 530, вх. А, маг. №2, тел./факс.: 02/ 934 3103, GSM 0888 336676, БУЛСТАТ 831656544

ОБОСОБЕНА ПОЗИЦИЯ № 5 : Облекла за защита от замърсявания с понижена горимост:



**ОБОСОБЕНА ПОЗИЦИЯ № 5: Облекла за защита от замърсявания с понижена горимост:**

№	Наименование	Описание на вида и характеристиката	Ед. Мярка	Количество	Стандарт	Срок на доставка с включителна писмена записка	Срок на изпълнение по дата на прокеса на договора
5.1.	Защитна облекла за защита от замърсявания с понижена горимост	<p>Якето е закрит тип с висока яка. Заколчането е с цип до горе, покрит с пластрон. закопчаващ се тик-так копчета и велкро. В областта на ханша е с пришит колан, който да с частично велкро пристягане от двете страни. Ръкавите са прикачени, излъбнени съгласно приложената скица, с маншети в областта на китките, които са с частичен ластик и с допълнително пристягане с велкро. Джобовете са четири – два нагърбни вертикални, скрити, покрити с пластрон с пипове и два долни предни вътрешни с цип. Якето е със светлоотразителен пасел с широчина от 5 мм, разположен отпред на нивото на гърдите. Поуличеризонът е със странично закопчаване чрез шлиц. 2 бр. копчета от двете страни. Предното закопчаване е с копчелък с 3 бр. копчета и илузии. По линията на талята има прикачен ластик по цялата ширина. Презрамките са с вътрешен частичен ластик. закопчаванци се в двете страни част чрез пластмасови кацарали. На предната ивица има пришит еластичен брой джоб с цип, върху който е монтиран обемен джоб за (3X) покрит в горната си част с капак с велкро. Допълнително в горната част, за светло-ома светлоотразителен пасел с широчина от 5 мм. На предниците на панталонската част има 2 бр. симетрично разположени странични външни обемни джобове. На задните части има два външни джоба с кацарали. Задната част е с джоб с цип. В долната част на панталонката са облям бр. със светлоотразителен пасел с широчина от 5 мм. Основен цвят - Син. Разполож. 2-4-С. - Кралско син. Допълнителен цвят - Син. Разполож. 4-2-С. - тъмно син; Цвят на пасела сив. Размери: от 40 до 70; Допълнителна маркировка: - фирмен знак (с размери 50мм/50мм) на горен ляв джоб с трайна текстилна бяла боя в контрастен цвят и лого (с размери 300мм/50мм) на „ВЕЩ Козлодуй“ ЕАД, излъбнено със светлоотразителна бяла боя, която контрастира на основния цвят, върху горната част на гърба на облеклата. Качеството на използваните материали да отговаря на БДС EN ISO 14116:2008 “Защитно облекло. Защита срещу топлина и пламък”. Маркировката показваща понижена горимост да бъде поставена в горната част на левия ръкав с трайна текстилна бяла; която контрастира на основния цвят. Материали: Лицев плат – 100 % П (памук) алтислатичен, хидрофобизиран, с понижена горимост, маса – 240 гр./м2.</p>	бр	361	<p>БДС EN ISO 13688 2015 “Защитно облекло. Общностно изисквания” и БДС EN ISO 14116 2008 “Защитно облекло. Защита срещу топлина и пламък”</p>	/Авансът /авансът /авансът	/Авансът /авансът /авансът

13.05.2018

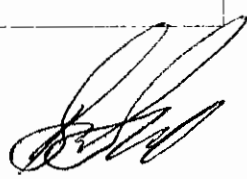

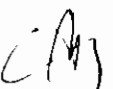

Произход: Република България.  
Производител: Глобус стил ООД.

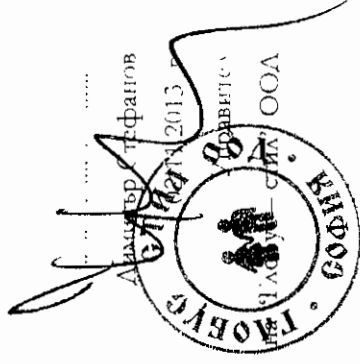

ГЛОБУС СТИЛ ООД

(11)



# “ГЛОБУС - СТИЛ” ООД

Облекла и екипировки за индустрията

ж.к. Връбница 1, бл. 530, вх. А, маг. №2, гр. София 1229, Асеновград 4230, ул. “Винарска” 6  
тел./факс: (+359) / 934 3103; факс. (+359) 331 69 700, GSM:(+359) 888 336 676; GSM (359) 888 721 003

## СПЕЦИФИКАЦИЯ

КЪМ ОФЕРТА ЗА УЧАСТИЕ В ОБЩЕСТВЕНА ПОРЪЧКА С ОБЕКТ:

“Доставка на работно облекло извън КЗ”

от “Глобус – стил” ООД, ж.к. Връбница 1, бл. 530, вх. А, маг.№2, тел./ факс.: 02/ 934 3103, GSM 0888 336676., БУДСТАТ 831656544

ОБОСОБЕНА ПОЗИЦИЯ №6: Облекла за защита от замърсявания с нетоксичен прах и вещества:



ОБОСОБЕНА ПОЗИЦИЯ №6: Облеска за защита от замърсявания с нетоксичен прах и вещества:

№	Наименование	Описание на вид и характеристиката	Ед. Марка	Количество	Стандарт	Срок на доставка са с писмена заявка	Срок на готовост по т.6.5 от проска на договора
61	Костном яке и полуцилиндричен /ластен/ противозамърсяващ, прахоустойчив ИД № 011405.	<p>Якето е закрит тип с висока яка. Заколчането е с цип до горе, покрит с пластрон, закопчаващ се тик-так копчета и велкро. В областта на ханша е с пришит колан, който да е с частично велкро пристягане от двете страни. Ръкавите са прикачени, изпълнени съгласно приложената скица, с маншети в областта на китките, които са с частичен ластик и с допълнително пристягане с велкро. Джобовете са четири – два нагръдни вертикални, скрити, покрити с пластрон с ципове и два долни предни вътрешни с цип. Якето е със светлоотразителен паспел с широчина от 5 мм, разположен отпред на нивото на гърдите. Полугащеризонът е със странично закопчаване чрез шлиц – 2 бр. копчета от двете страни. Предното закопчаване е с копчелък с 3 бр. копчета и илници. По линията на талията има прикачен ластик по цялата задна ширина. Презрамките са с вътрешен частичен ластик, закопчаващи се в предната част чрез пластмасови катарамы. На предната платка има пришит елиг брой джоб с цип, върху който е монтиран обмен джоб за GSM покрит в горната си част с капак с велкро закопчаване в горната част, на който има светлоотразителен паспел с широчина от 5 мм. На предницата на панталонската част има 2 бр симетрично разположени странични външни обемни джобове. На задните части има два външни джоба с калаци закопчаващи се с велкро. Платките в долната част на гащеризона са обжанти със светлоотразителен паспел с широчина от 5 мм. Основен цвят Син: Раптор 2747 С – крааско син; Допълнителен цвят - Сив: Раптор 424С – тъмно сив; Цвят на паспела - сив. Размери: от 40 до 70; Допълнителна маркировка: - фирмен знак (с размери 50мм/50мм) на горен лев джоб и лого (с размери 300мм/50мм) на „АЕЦ Козлодуй“ Е.А.Д. с трайна текстилна бяла боя, която контрастира на основния цвят, върху горната част на гърба на облеската; За подпозиция 6.1. логото е със светлоотразителна бяла боя върху горната част на гърба на облеската. •</p> <p>Материали: Плат – П/ПЕ (памук/полиестер) – 50/50 %, маса – 240 гр./м2.</p>	бр.	1 896	БЛС EN ISO 13688:2013 “Защитно облекло Общ изисквания”	20 /август / календарни дни	12 /август / месеца, считано от датата на приемане на доставката.

6.2	Костюм куртка и панталон /летен/, противозамърсяващ ИД № 070403;	<ul style="list-style-type: none"> <li>• Описание на модела: Куртката да е закрит тип с вътрешно закопчаване, с яка тип стълбче. Джобовете да са четири външни с капаци – два горни и два долни. Ръкавите да са прикачени, с ластично пристягане в областта на китките. Панталонът да бъде прав с колан, с гайки и частично ластично пристягане откъм гърба. Джобовете да бъдат – два предни вътрешни и два задни външни. • Размери: от 40 до 70; Цвет: Бял; Маркировка: син цвят.</li> <li>• Допълнителна маркировка: фирмен знак (с размери 50мм/50мм) на горен ляв ъгъл и лого (с размери 300мм/50мм) на „АЕЦ Козлодуй“ ЕАД, с трайна текстилна бяла боя (за основен син цвят) и синя боя (за основен бял цвят) която контрастира на основния цвят, върху горната част на гърба на облеклата;</li> <li>• Материали: Плат – П/ПЕ (памук/полиестер) – 50/50 %, маса – 240 гр./м2.</li> </ul>	бр.	21	БАС EN ISO 13688:2013 “Защитно облекло. Общи изисквания”	20 /август / календарни дни	12 /август / месец, считано от датата на приемане на доставката;
6.3	Црестилка тип "манта" противозамърсяваща. Бъльг ръкав, макс. за ИД № 070701 м.	<ul style="list-style-type: none"> <li>• Описание на модела: Престилката да е права, закопчаване с копчета, предници цели, гръб – със среден шев, ъгълкове външни – един горен и два долни, права яка с реверси, ръкави – дълги, прикачени, с пристягащ маншет с копче.</li> <li>• Размери: от 40 до 70; Син цвят: Раптонс 2747 С – кралско син</li> <li>Маркировка: бял цвят. • Допълнителна маркировка – фирмен знак (с размери 50мм/50мм) на горен ляв ъгъл и лого (с размери 300мм/50мм) на „АЕЦ Козлодуй“ ЕАД, с трайна текстилна бяла боя (за основен син цвят) и синя боя (за основен бял цвят), която контрастира на основния цвят, върху горната част на гърба на облеклата; Материали: Плат – П/ПЕ (памук, полиестер) – 50/50 %, маса – 240 гр./м2.</li> </ul>	бр.	121	БАС EN ISO 13688:2013 “Защитно облекло. Общи изисквания”	20 /август / август / календарни дни	12 /август / месец, считано от датата на приемане на доставката;
6.4	Престилка тип "манта" противозамърсяваща. Бъльг ръкав, мъжка ИД № 070701 м.	<ul style="list-style-type: none"> <li>• Описание на модела: Престилката да е права, закопчаване с копчета, предници цели, гръб – със среден шев, ъгълкове външни – един горен и два долни, права яка с реверси, ръкави – дълги, прикачени, с пристягащ маншет с копче.</li> <li>• Размери: от 40 до 70; Син цвят: Раптонс 2747 С – кралско син</li> <li>Маркировка: бял цвят. • Допълнителна маркировка: - фирмен знак (с размери 50мм/50мм) на горен ляв ъгъл и лого (с размери 300мм/50мм) на „АЕЦ Козлодуй“ ЕАД, с трайна текстилна бяла боя (за основен син цвят) и синя боя (за основен бял цвят) която контрастира на основния цвят, върху горната част на гърба на облеклата;</li> <li>• Материали: Плат – П/ПЕ (памук/полиестер) – 50/50 %, маса – 240 гр./м2.</li> </ul>	бр.	28	БАС EN ISO 13688:2013 “Защитно облекло. Общи изисквания”	20 /август / август / календарни дни	12 /август / месец, считано от датата на приемане на доставката;

А. ДЖ

6.5	Престилка тип: "манга" противозамърсяваща, къс ръкав, дамска ИД № 070702 А.	Престилката да е права, свободна, с колан отзад, преднищи цели, гръб със среден шев, закопчаване с копчета, лъжбове външни – един горен и два долни, яка права с ревери, ръкави – къси, прикачени • Размери: от 40 до 70; Син цвят: Rapone 2747 C. – кралско син Маркировка: бял цвят • Допълнителна маркировка: фирмен знак (с размери 50мм/50мм) на горен ляв лъжб и лого (с размери 300мм/50мм) на „АЕЦ Козлодуй“ ЕАД, с трайна текстилна бяла боя (за основен син цвят) и синя боя (за основен бял цвят) която контрастира на основния цвят, върху горната част на гърба на облеклата; • Материали: Плат – П/ПЕ (памук/полиестер) – 50/50 %, маса – 240 гр./м2.	бр.	9	БАС ЕН ISO 13688:2013 "Защитно облекло. Общи изисквания"	20 /двадесет / календарни дни.	12 / дванадесет / месеца, считано от датата на приемане на доставката;
6.6	Престилка тип: "манга" противозамърсяваща, дълъг ръкав, дамска бяла ИД № 070703 А.	• Описание на модела: Престилката да е права, свободна, с колан отзад, преднищи цели, гръб със среден шев, закопчаване с копчета, лъжбове външни – един горен и два долни, права яка с ревери, ръкави – късти, прикачени с пристягащ маншет с копче. • Размери: от 40 до 70; Цвят: бял Маркировка: син цвят. • Допълнителна маркировка: фирмен знак (с размери 50мм/50мм) на горен ляв лъжб и лого (с размери 300мм/50мм) на „АЕЦ Козлодуй“ ЕАД, с трайна текстилна бяла боя (за основен син цвят) и синя боя (за основен бял цвят) която контрастира на основния цвят, върху горната част на гърба на облеклата; • Материали: Плат – П/ПЕ (памук/полиестер) – 50/50 %, маса – 240 гр./м2.	бр.	95	БАС ЕН ISO 13688:2013 "Защитно облекло. Общи изисквания"	20 /двадесет / календарни дни.	12 / дванадесет / месеца, считано от датата на приемане на доставката.
6.7	Престилка тип: "манга" противозамърсяваща, дълъг ръкав, мъжка бяла ИД № 070703 А.	• Описание на модела: Престилката да е права, закопчаване с копчета, преднищи цели, гръб – със среден шев, лъжбове външни – един горен и два долни, права яка с ревери, ръкави – късти, прикачени с пристягащ маншет с копче. • Размери: от 40 до 70; Цвят: бял Маркировка: син цвят. • Допълнителна маркировка: фирмен знак (с размери 50мм/50мм) на горен ляв лъжб и лого (с размери 300мм/50мм) на „АЕЦ Козлодуй“ ЕАД, с трайна текстилна бяла боя (за основен син цвят) и синя боя (за основен бял цвят) която контрастира на основния цвят, върху горната част на гърба на облеклата; • Материали: Плат – П/ПЕ (памук/полиестер) – 50/50 %, маса – 240 гр./м2.	бр.	23	БАС ЕН ISO 13688:2013 "Защитно облекло. Общи изисквания"	20 /двадесет / календарни дни.	12 / дванадесет / месеца, считано от датата на приемане на доставката;

<p>Престилка тип "манга" противозамърсяваща, къс ръкав, дамска бяла ИД № 070704</p>	<p>• Описание на модела: Престилката да е права, свободна, с колан отзад, предници цели, гръб със среден шев, закопчаване с копчета, джобове външни – един горен и два долни, яка права с ревери, ръкави – къси, прикачени Размери: от 40 до 70; Цвят: бял Маркировка: син цвят. • Допълнителна маркировка: - фирмен знак (с размери 50мм/50мм) на горен лев джоб и лого (с размери 300мм/50мм) на „АЕЦ Козлодуй“ ЕАД, с трайна текстилна бяла боя (за основен син цвят) и синя боя (за основен бял цвят), която контрастира на основния цвят, върху горната част на гърба на облеклата • Материали: Плат – П/ПЕ (памук/полиестер) – 50/50 %, маса – 240 гр./м2.</p>	<p>бр.</p>	<p>БАС 111 ISO 13688:2013 "Защитно облекло Общи изисквания"</p>	<p>20 /двадесет / календарни дни</p>	<p>12 / дванадесет / месеца, считано от датата на присъмане на доставката.</p>
<p>Престилка тип "манга" противозамърсяваща, къс ръкав, мъжка бяла ИД № 070704</p>	<p>• Описание на модела: Престилката да е права, свободна, с колан отзад, предници цели, гръб със среден шев, закопчаване с копчета, джобове външни – един горен и два долни, яка права с ревери, ръкави – къси, прикачени Размери: от 40 до 70; Цвят: бял Маркировка: син цвят. • Допълнителна маркировка: - фирмен знак (с размери 50мм/50мм) на горен лев джоб и лого (с размери 300мм/50мм) на „АЕЦ Козлодуй“ ЕАД, с трайна текстилна бяла боя (за основен син цвят) и синя боя (за основен бял цвят), която контрастира на основния цвят, върху горната част на гърба на облеклата • Материали: Плат – П/ПЕ (памук/полиестер) – 50/50 %, маса – 240 гр./м2.</p>	<p>бр.</p>	<p>БАС 111 ISO 13688:2013 "Защитно облекло Общи изисквания"</p>	<p>20 /двадесет / календарни дни</p>	<p>12 / дванадесет / месеца, считано от датата на присъмане на доставката.</p>

Произход: Република България.  
Производител: Глобус стил ООД;

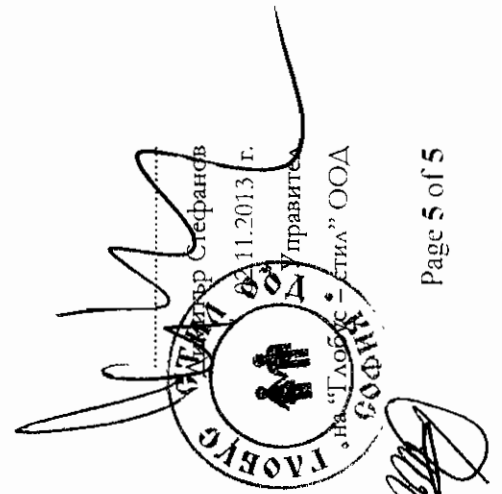

# "ГЛОБУС - СТИЛ" ООД

Облекла и екипировки за индустрията

ж.к. Връбница 1, бл. 530, вх. А, маг. №2, гр. София 1229; Асеновград 423С, ул. "Винарска" 5  
тел./факс: (+359) 2 934 3103; факс: (+359) 331 69 700, GSM: (+359) 888 336 676; GSM (359) 888 721 003

## СПЕЦИФИКАЦИЯ

КЪМ ОФЕРТА ЗА УЧАСТИЕ В ОБЩЕСТВЕНА ПОРЪЧКА С ОБЕКТ:

"Доставка на работно облекло извън КЗ"

от "Глобус - стил" ООД, ж.к. Връбница 1, бл. 530, вх. А, маг. №2, тел./факс.: 02/ 934 3103, GSM 0888 336676., БУАСТАТ 831656544

ОСОБЕНА ПОЗИЦИЯ № 7: Облекла за защита от неблагоприятни климатични въздействия със сигнали ленти за сектор мониторинг;

ПРИЛОЖЕНИЕ 4

**ОБОСОБЕНА ПОЗИЦИЯ № 7: Облекла за защита от неблагоприятни климатични въздействия със сигнали ленти за сектор мониторинг;**

№	Наименование	Описание на вид и характеристика	Ед. Мярка	Количество	Стандарт	Срок на доставка съгласно писмена заявка	Срок на годност по т.6.5 от проска на договора
	Шуба мъжка стило вратоприкриваща със сигнални ленти за сектор мониторинг. ИД № 070105.	<p>Описание на модела: Шубата е закрит тип с висока яка. Заколчаването е с цип до горе, покрит с пластрон, заколчаваш се с тик-так копчета. Качуката е подлатена с хастар и се прибира в яката, която се заколчва с цип. Ръкавите са прикрити, изпълнени съгласно приложената скица, с маншет в областта на китките с допълнително пристягане с тик так копче. Джобовете са четири – два нарълни вертикално разположени. като десният е покрит с капак заколчаваш се с 2 бр. тик так копчета, а левият джоб е обемен с размери – височина 210 мм и ширина 120 мм (побираш Моторома Radius (P120)) покрит с цип и два долни пресни покрити с капак заколчаваш се с 2 бр. тик-так копчета. Допълнителен вътрешен джоб от лявата вътрешна страна на нивото на гърдите с велуро заколчаване.</p> <p>Син цвят. Radius 2-47 C – крадско син</p> <ul style="list-style-type: none"> <li>Размери: от 40 до 70. Долунителна маркировка: Два броя текстилни светлоотразителни ленти с ширина по 50 мм, като разстоянието между тях е 40 мм, разположен отпред и отзад на нивото на гърдите, като горната лента е в жълт цвят, а долната лента е в сив цвят. Фирмен знак (с размери 50мм/50мм) разположен на горен ляв джоб нанесен с трайна текстилна жълта боя, която контрастира на основния цвят. Отпред между двете светлоотразителни ленти (долната сив цвят, а горната жълт) от лявата страна на гърдите на връхните арехи в разстоянието между тях от 40 мм да бъде нанесен с трайна текстилна жълта боя която контрастира на основния цвят. Наалис "МОНИТОРИНГ" (с размери 110мм/15мм). <p>На полушеризоните и панталоните на десният крачол пол прасена са разположени хоризонтално текстилни светлоотразителни ленти с ширина по 50 мм през 40 мм, като горната лента е в жълт цвят, а долната лента е в сив цвят.</p> <ul style="list-style-type: none"> <li>Материали: Лицев плат – 50 % П (памук) / 50 % полиестер маса – 240 гр./м2.</li> <li>Поллата – ПЕ (полиестерна) вата.</li> <li>Хастар – 100 % П (памук).</li> </ul> </li> </ul>	бр.	24	<p>БДС EN ISO 13688 2013 допълнително изпълнение в БДС EN 31223</p> <p>Защитно облекло. Комплект и облекла за защита от студ.</p> <p>За светлоотразителната лента EN 471 клас 2.</p>	20 / дванадесет / календарни дни.	12 дванадесет месеца. считано от датата на приемане на доставката;

Описание на модела: Якето е закрит тип с висока яка. Заколчаването е с пил до горе, покрит с пластрон, закопчаващо се с тик так копчета. Качукавата е подлатена с хастар и се прибира в яката, която се закопчава с тик. Ръкавите са прикрити, изпълнени съгласно приложната скица, с маншети в областта на китките с допълнително пристъгане с тик так копче. Джобовете са четири – два нагръдни с вертикално разположени покрити с пипове, като левият джоб е обемен с размери – височина 200 мм и ширина 120 мм (побираш Моторола Radius SP1200) и два долни предни с калал закопчаващи се с 2 бр. тик-так копчета. Допълнителен вътрешен джоб от левата вътрешна страна на нивото на гърдите с велкро закопчаване. В областта на ханша е с пришити колан, който да е с частично ластично пристъгане от двете страни.

Полутащеризонът е със странично закопчаване чрез шлиц – 2 бр. копчета от двете страни. Предното закопчаване е с копчелък с 3 бр. копчета и валици. По линията на талията има прикачен ластик по левата задна ширина. Презрамките са с вътрешен частичен ластик, закопчаващи се в предната част чрез пластмасови катарани. На предната платка има пришит един брой джоб с пип, върху който е монтиран обемен джоб за GSM телефон в горната част, така, че да е вълкму закопчаване. На предната на панталонската част има 2 бр. симстрично разположени странични външни обемен джобове. На гърдите има джоб с две външни джоба с капаци, закопчаващи се с велкро. Син цвят. Ръцете 27/6 – краеско син

Размери: от 40 до 60

Допълнителна маркировка: - Два броя текстилни светлоотразителни ленти с ширина по 50 мм, като разстоянието между тях е 40 мм, разположен отпред и отзад на нивото на гърдите, като горната лента е в жълт цвят, а долната лента е в сив цвят. Фирмен знак (с размери 50мм/50мм) разположен на горен ляв джоб нанесен с трайна текстилна жълта, която контрастира на основния цвят, която контрастира на основния цвят. Отпред между двете светлоотразителни ленти (долната сив цвят, а горната жълт) от левата страна на гърдите на връхните арехи в разстоянието между тях от 40 мм да бъде нанесен с трайна текстилна жълта боя, която контрастира на основния цвят, надпис "МОНИТОРИНГ" (с размери 110мм/15мм).

На полутащеризоните и панталоните на лесният крачол под праска са разположени хоризонтално текстилни светлоотразителни ленти с ширина по 50 мм през 40 мм, като горната лента е в жълт цвят, а долната лента е в сив цвят

• Материали: Лиев плат – 50 % П (памук) / 50 % полиестер

<p>БДС 1 N 150 13/88,2013 "Частично облекло" Общи интервю" и БДС EN 1412003 Облекло, облекло Комплекти и облекла за заше, от БГА За светлоотразителната лента с ширина по 50 мм</p>	<p>20 - Авантсест / календарни ани</p>	<p>12 авантсест месца, читано от датата на присмане на доставката.</p>
---	--	--



<p>маса – 240 гр./м2. Подплата – ПЕ (полиестерна) вата. • Хастар – 100 % П (памук)</p>	<p>Описание на модела. Елект е с висока яка. Закопчаването е с цип до горе, покрит с пластрон, закопчаващ се с тик-так копчета. Джобовете са четири – два нагрълни с вертикално разположени покрити с ципове, като левият джоб е обемен с размери – височина 200 мм и ширина 120 мм (побиращ Моторола Radius GP1200) и два долни предни с канак закопчаващ се с 2 бр. тик-так копчета. Допълнителен вътрешен джоб от лявата вътрешна страна на нивото на гърдите с велкро закопчаване. В областта на ханша е пришит колан, който да е с частично ластично пристягане от двете страни. Син цвят: Rapone 2747 C – краалско син • Размери: от 40 до 70; Допълнителна маркировка: - Два броя текстилни светлоотразителни ленти с ширина по 50 мм, като разстоянието между тях е 40 мм, разположен отпред и отзад на нивото на гърдите като горната лента е в жълт цвят, а долната лента е в сив цвят. Фирмен знак (с размери 50мм/50мм), разположен на горен ляв джоб нанесен с трайна текстилна жълта боя, която контрастира на основния цвят. Съдържа между двете светлоотразителни ленти долната сив лент, а горната жълта от лявата страна на гърдите на върхните дърки в разстоянието между тях от 40 мм да бъде нанесен с трайна текстилна жълта боя, която контрастира с основния цвят, надпис "MONTORINI" (с размери 110мм/15мм). На полушцеризоните и панталоните на десният крачол покрива са разположени хоризонтално текстилни светлоотразителни ленти с ширина по 50 мм през 40 мм, като горната лента е в жълт цвят, а долната лента е в сив цвят.</p>	<p>Блек/зичмен/, студо влаго срахователен с против-замръзваща с анти-амична инт сротив-згн. резултат в септем срещу срещу</p>	<p>бр.</p>	<p>БАС EN ISO 13688 2013 "Защитно облекло. Общи присъдения" и БАС EN 312 2:05 Допълнително облекло Горен ляв джоб с контрастираща жълта боя с контрастираща жълта боя с контрастираща жълта боя</p>	<p>20 контрастиращи ленти</p>	<p>12 / дванадесет месец считано от датата на приемане на документа</p>
--	--	---	------------	---	---------------------------------------	---

<p>Шапка /зимна/ тип "Ушанка" студозащитна за сектор мониторинг. ИД № 010201;</p>	<p>Описание на модела: Шапката е тип "Ушанка" с допълнително пришити странични ларчета, закриващи и прелазващи ушите, които да могат да се валият. Шапката е с наличис отпреа "МОНИТОРИНГ" нанесена с трайна текстилна жълта боя, която контрастира на основния цвят. Син цвят. Рапторс 274 С – краалско син Размери: от 44 до 70; • Материали: Лицев плат – 50 % П (памук) 50 % полиестер маса – 240 гр./м2 Полллата – ПЕ (полиестерна) вата. • Хастар – 100 % П (памук).</p>	<p>бр.</p>	<p>26</p>	<p>БАС I.E.N (M) 13688.2013 "Защитни облекло. Общи изисквания" и I.D.A.C. EN 342:2005 „Защитно облекло: Комплекти и облекла за защита от студ.</p>	<p>20 /двадесет / календарни ани.</p>	<p>12 /дванадесет / месеца, считано от датата на присмане на доставката;</p>
---	--	------------	-----------	--	---------------------------------------	--

Произход: Република България.

Производител: Глобус стил ООД.

Димитър Стефанов  
02.11.2013 г.  
Глобус стил ООД  
Управител



*[Handwritten signature]*

*[Handwritten signature]*

# "ГЛОБУС - СТИЛ" ООД

Облекла и екипировки за индустрията

ж.к. Връбница 1, бл. 530, вх. А, маг. №2, гр. София 1225; Асеновград 4230, ул. "Винарска" 6  
тел./факс: (+359) 2 934 3103; факс: (+359) 331 69 700, GSM:(+359) 888 336 676; GSM (359) 888 721 003

## СПЕЦИФИКАЦИЯ

КЪМ ОФЕРТА ЗА УЧАСТИЕ В ОБЩЕСТВЕНА ПОРЪЧКА С ОБЕКТ:

"Доставка на работно облекло извън КЗ"

г.к. "ГЛОБУС - СТИЛ" ООД, ж.к. Връбница 1, бл. 530, вх. А, маг. №2, тел./факс: 02/ 934 3103, GSM 0888 336676, БУЛСТАТ 831656544

ОБЩООБЕЩА ПОЗИЦИЯ № 8: Облекла за защита от замърсявания с негексичен прах и вещества със сигнали ленти за сектор мониторинг;

ПРИЛОЖЕНИЕ №3



ОБОСОБЕНА ПОЗИЦИЯ № 8: Облекла за защита от замърсявания с нитоксичен прах и вещества със сигнали ленти за сектор мониторинг;

№	Наименование	Описание на вида и характеристиката	Ед. Мярка	Количество	Стандарт	Срок на доставка след писмена заявка	Срок на годност по т.б.5 от проекта на договора	Забелужка
		<p>Описание на модела. Якето е закрит тип с яка тип столче. Заколчането е с цип до горе, покрит с пластон, закопчаващ се тик-так копчета. В областта на ханша с пришит колан, който да е с частично ластично пристягане от двете страни. Ръкавите са прикачени, изтълени съгласно приложената скица. с машинсти с ластично пристягане в областта на китките. Джобовете са четири – два нагръдни с вертикално разположени покрити с ципове и два долни преслни вътрешни с ципи.</p> <p>Полуаперизонът е със странично закопчаване чрез шлиц – 2 бр копчета от двете страни. Предното закопчаване е копчелък с 3 бр. копчета и илници. Полията на галбата има прикачен ластик по цялата задна широка част.</p> <p>Презрамките са с въграден частичен ластик закопчаващи се в предната част чрез пластмасови катарамы. На предната яка има пришит един брой джоб с цип, върху който е монтиран обемен джоб за GSM покрит в горната си част с капак с вклетко закопчаване. На предното глане панталонската част има 2 бр симетрично разположени странични вертикални бретели обемни джобове. На задните части има два вътрешни джоба с капак закопчаващи се с вклетко закопчаване.</p> <p>Син цвят, размери от 40 до 50.</p>	бр	26	<p>БДС 1 N ISO 13688.2013                  "Защитно облекло" (Общи изисквания) За светлостразителна лента с ширина 15мм</p>	дванадесет месеца		
		<p>Описание на модела. Двата броя якета са от син цвят, размери от 40 до 50. Дължина на яка – проекция – 2 бр. разположени в ширината отзад на гърдите, като горната яка е в жълт цвят, а долната яка е в син цвят. Двата броя якета са с размери 50 до 60, разположени на гърдите джоб нанесен с трайна текстилна жълта боя, която контрастира на основния цвят.</p> <p>Отпред между двете светлостразителни ленти (долната син цвят, а горната жълт) от лявата страна на гърдите на връхните арехи в разстоянието между тях от 40 мм да бъде нанесен с трайна текстилна жълта, която контрастира на основния цвят, налице "МОНИТОРИНГ" (с размери 110мм/15мм).</p> <p>На полуаперизоните и панталоните на лесният крачол под прасеца са разположени хоризонтално текстилни светлостразителни ленти с ширина по 50 мм през 40 мм, като горната лента е в жълт цвят, а долната лента е в син цвят.</p> <p>• Материали: Личев плат – 50% П (платук, 50% полиестер маса – 240 гр./м2.</p>						

<p>8.2</p> <p>Костюм куртка и панталон / ленти / противозамърсавачи / протекторен със сигнални ленти за сектор мониторинг ИД. № 070424 ,</p>	<p>• (Описание на модела. Куртка да с закрит тип с вътрешно закопчаване, с яка тип столче. Джобовете да са четири: влишни с капаци с външно закопчаване – два горни и два долни. Ръкавите са прирачени, съласно приложената скица, с ластични пристягане в областта на китките. Панталонът да бъде прав с колан, с тайки и частично ластично пристягане откъм гърба. Джобовете да бъдат – два предни вътрешни и два задни външни. Син цвят. Pantalon 2747 C. – Кралско син</p> <p>Размери: от 40 до 70,</p> <p>Долгунителна маркировка - Два броя текстилни светоотразителни ленти с ширина по 50 мм, като разстоянието между тях е 40 мм, разположен отпраса и отзад на ниното на гърдите, като горната лента е в жълт цвят, а долната лента е в сив цвят. Фирмен знак (с размери 50мм/50мм) разположен на горен ляв ъгъл нанесен с трайна текстилна жълта боя , която контрастира на основния цвят.</p> <p>Отпраса между ленте светоотразителни ленти (долната сив цвят, а горната жълт) от лявата страна на гърдите на връхните дрехи в разстоянието между тях от 40 мм да бъде нанесен с трайна текстилна жълта боя , която контрастира на основния цвят. Налисис "МОНИТОРИНГ" (с размери 110мм/15мм).</p> <p>На панталоните и ланталоните на лещият крачола под прасеца са разположени хоризонтални текстилни светоотразителни ленти с ширина по 50 мм пряс 40 мм, като горната лента е в жълт цвят, а долната лента е в сив цвят. Маркирали: Линеен плат 50 x 111 (ламу)/ 50" е покривен стер маса – 240 гр / м<sup>2</sup></p>	<p>БАС EN ISO 13688 2013</p> <p>"Защитно облекло. Общи изисквания"</p> <p>За светоотразителната лента EN 471 клас 2;</p>	<p>26</p> <p>бр</p>	<p>20</p> <p>дванадесет / дванадесет / календарни / дни.</p> <p>считано от датата на приемане на доставката,</p>
<p>8.2</p> <p>Костюм куртка и панталон / ленти / протекторен със сигнални ленти за сектор мониторинг ИД. № 070424 ,</p>	<p>• (Описание на модела. Куртка да с закрит тип с вътрешно закопчаване, с яка тип столче. Джобовете да са четири: влишни с капаци с външно закопчаване – два горни и два долни. Ръкавите са прирачени, съласно приложената скица, с ластични пристягане в областта на китките. Панталонът да бъде прав с колан, с тайки и частично ластично пристягане откъм гърба. Джобовете да бъдат – два предни вътрешни и два задни външни. Син цвят. Pantalon 2747 C. – Кралско син</p> <p>Размери: от 40 до 70,</p> <p>Долгунителна маркировка - Два броя текстилни светоотразителни ленти с ширина по 50 мм, като разстоянието между тях е 40 мм, разположен отпраса и отзад на ниното на гърдите, като горната лента е в жълт цвят, а долната лента е в сив цвят. Фирмен знак (с размери 50мм/50мм) разположен на горен ляв ъгъл нанесен с трайна текстилна жълта боя , която контрастира на основния цвят.</p> <p>Отпраса между ленте светоотразителни ленти (долната сив цвят, а горната жълт) от лявата страна на гърдите на връхните дрехи в разстоянието между тях от 40 мм да бъде нанесен с трайна текстилна жълта боя , която контрастира на основния цвят. Налисис "МОНИТОРИНГ" (с размери 110мм/15мм).</p> <p>На панталоните и ланталоните на лещият крачола под прасеца са разположени хоризонтални текстилни светоотразителни ленти с ширина по 50 мм пряс 40 мм, като горната лента е в жълт цвят, а долната лента е в сив цвят. Маркирали: Линеен плат 50 x 111 (ламу)/ 50" е покривен стер маса – 240 гр / м<sup>2</sup></p>	<p>БАС EN ISO 13688 2013</p> <p>"Защитно облекло. Общи изисквания"</p>	<p>26</p> <p>бр</p>	<p>20</p> <p>дванадесет / дванадесет / календарни / дни.</p> <p>считано от датата на приемане на доставката,</p>

Произход: Република България.  
Производител: Глобус стил ООД;

Димитър Стефанов

02.11.2013 г.

на Глобус - стил ООД

Глобус - стил ООД

Page 3 of 3

БКСОС

*(Handwritten signature)*

ж.к. Връбница 1, бл. 530, вх. А, маг. №2, гр. София 1229; Асеновград 4230, ул. “Винарска” 6  
 тел./факс: (+359) 2 934 3103; факс. (+359) 331 69 700, GSM:(+359) 888 336 676; GSM (359) 888 721 003  
 ЕИК 831656544, BG 831656544

**ЦЕНОВА ТАБЛИЦА**

от “Глобус – стил” ООД, ж.к. Връбница 1, бл. 530, вх. А, маг.№2, тел./факс.: 02/ 934 3103,  
 GSM 0888 336676,, БУАСТАТ 831656544 за участие в открита процедура с предмет:

“Доставка на работно облекло извън контролираната зона /КЗ/”

<b>ОБОСОБЕНА ПОЗИЦИЯ №1: Облекла за защита от неблагоприятни климатични въздействия и замърсявания с нетоксичен прах и вещества:</b>					
№	Наименование	Ед. Мярка	Количество	Единична цена в лв., без ДДС	Обща цена в лв., без ДДС
1.1	Шуба /зимна/ студо - влаго-прахозащитна, противозамърсяваща ИД № 070104.	бр.	1 908	39,50 лв.	75 366,00 лв.
1.2	Костюм: яке и полугаширизон /зимни/, студо - влаго-прахозащитен, противозамърсяващ ИД № 070419;	бр.	479	62,00 лв.	29 698,00 лв.
1.3	Елек/зимен/, студо - влаго - прахозащитен противозамърсяващ ИД № 070305;	бр.	803	19,20 лв.	15 417,60 лв.
1.4	Шапка, /зимна/ тип "Ушанка" студозащитна ИД № 010201;	бр.	171	5,40 лв.	923,40 лв.
<p><b>Предлагана цена в лв., без ДДС , при условие на доставка DDP "АЕЦ Козлодуй" ЕАД, съгласно INCOTERMS 2010, цифром и словом: 121 405,00 лв.</b>                      /сто двадесет и една хиляди четеристотин и пет лв./;</p>					<b>121 405,00 лв.</b>

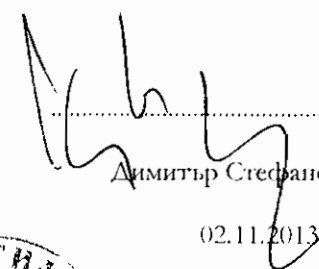
  
 Димитър Стефанов  
 02.11.2013 г.  
 Управител  
 “Глобус – стил” ООД, София



**ГЛОБУС - СТИЛ" ООД**

Облекла и екипировки за индустрията

ж.к. Връбница 1, бл. 530, вх. А, маг. №2, гр. София 1229; Асеновград 4230, ул. "Винарска" 6  
 тел./факс: (+359) 2 934 3103; факс. (+359) 331 69 700, GSM:(+359) 888 336 676; GSM (359) 888 721 003  
 ЕИК 831656544, BG 831656544

**ЦЕНОВА ТАБЛИЦА**

от "Глобус – стил" ООД, ж.к. Връбница 1, бл. 530, вх. А, маг.№2, тел./факс.: 02/ 934 3103,  
 GSM 0888 336676, БУЛСТАТ 831656544 за участие в открита процедура с предмет:

"Доставка на работно облекло извън контролираната зона /КЗ/"

<b>ОБОСОБЕНА ПОЗИЦИЯ №2 : Облекла за защита от неблагоприятни климатични въздействия, агресивни вещества и масла:</b>					
№	Наименование	Ед. Мярка	Количество	Единична цена в лв., без ДДС	Обща цена в лв., без ДДС
2.1	Шуба /зимна/ студо - влаго-киселинно-алкало-маслозащитна ИД № 070107;	бр.	93	43,50 лв.	4 045,50 лв.
Предлагана цена в лв., без ДДС , при условие на доставка DDP "АЕИЦ Козлодуй" ЕАД, съгласно INCOTERMS 2010, цифром и словом: <b>4 045,50 лв.</b> /четери хиляди четридесет и пет лв. и петдесет стотинки/;					<b>4 045,50 лв.</b>

.....  
 Димитър Стефанов

02.11.2015 г.

Управител

на "Глобус – стил" ООД, София



*Handwritten signature or mark.*

**“ГЛОБУС - СТИЛ” ООД**

Облекла и екипировки за индустрията

ж.к. Връбница 1, бл. 530, вх. А, маг. №2, гр. София 1229; Асеновград 4230, ул. "Винарска" 6  
 тел./факс: (+359) 2 934 3103; факс. (+359) 331 69 700, GSM:(+359) 888 336 676; GSM (359) 888 721 003  
**ЕИК 831656544, ВГ 831656544**

**ЦЕНОВА ТАБЛИЦА**

от “Глобус – стил” ООД, ж.к. Връбница 1, бл. 530, вх. А, маг.№2, тел./факс.: 02/ 934 3103,  
 GSM 0888 336676, БУЛСТАТ 831656544 за участие в открита процедура с предмет:

“Доставка на работно облекло извън контролираната зона /КЗ/”

<b>ОБОСОБЕНА ПОЗИЦИЯ №3 : Облекла за защита от замърсявания, агресивни вещества и масла:</b>					
№	Наименование	Ед. Мярка	Количество	Единична цена в лв., без ДДС	Обща цена в лв., без ДДС
3.1	Костюм яке и полугаширизон /летен/ киселинно-алкало-маслозащитен ИД № 070409 ;	бр.	291	40,00 лв.	11 640,00 лв.
Предлагана цена в лв., без ДДС , при условие на доставка DDP "АЕЦ Козлодуй" ЕАД, съгласно INCOTERMS 2010, цифром и словом: <b>11 640,00 лв.</b> /синадесет хиляди шестотин и четридесет лв./					<b>11 640,00 лв.</b>

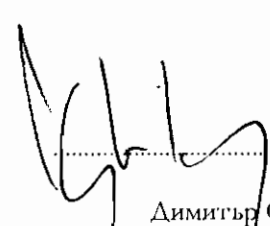
  
 Димитър Стефанов

08.11.2013 г.

Управител



“Глобус – стил” ООД, София



**“ГЛОБУС - СТИЛ” ООД**

Облекла и екипировки за индустрията

ж.к. Връбница 1, бл. 530, вх. А, маг. №2, гр. София 1229; Асеновград 4230, ул. “Винарска” 6  
 тел./факс: (+359) 2 934 3103; факс. (+359) 331 69 700, GSM:(+359) 888 336 676; GSM (359) 888 721 003  
**БИК 831656544, BG 831656544**

**ЦЕНОВА ТАБЛИЦА**

от “Глобус – стил” ООД, ж.к. Връбница 1, бл. 530, вх. А, маг.№2, тел./факс.: 02/ 934 3103,  
 GSM 0888 336676, БУЛСТАТ 831656544 за участие в открита процедура с предмет:

За участие в открита процедура с предмет:

“Доставка на работно облекло извън контролираната зона /КЗ/”

<b>ОБОСОБЕНА ПОЗИЦИЯ №4 : Облекла за защита от неблагоприятни климатични въздействия с понижена горимост:</b>					
№	Наименование	Ед. Мярка	Количество	Единична цена в лв., без ДДС	Обща цена в лв., без ДДС
4.1	Шуба /зимна/ студо - влаго-защитна с понижена горимост ИД № 070106;	бр.	129	52,70 лв.	6 798,30 лв.
Предлагана цена в лв., без ДДС , при условие на доставка DDP "АЕЦ Козлодуй" ЕАД, съгласно INCOTERMS 2010, цифром и словом: <b>6 798,30 лв.,</b> / шест хиляди седемстотин дветдесет и осем лв. и тридесет стотинки/;					6 798,30 лв.

.....  
 Димитър Стефанов  
 02.11.2013 г.  
 Управител  
 на “Глобус – стил” ООД, София



*(Handwritten mark)*

**“ГЛОБУС - СТИЛ” ООД**

Облекла и екипировки за индустрията

ж.к. Връбница 1, бл. 530, вх. А, маг. №2, гр. София 1229; Асеновград 4230, ул. “Винарска” 6  
 тел./факс: (+359) 2 934 3103; факс. (+359) 331 69 700, GSM:(+359) 888 336 676; GSM (359) 888 721 003  
**ЕИК 831656544, BG 831656544**

**ЦЕНОВА ТАБЛИЦА**

от “Глобус – стил” ООД, ж.к. Връбница 1, бл. 530, вх. А, маг.№2, тел./факс.: 02/ 934 3103,  
 GSM 0888 336676., БУАСТАТ 831656544 за участие в открита процедура с предмет:

“Доставка на работно облекло извън контролираната зона /КЗ/”

<b>ОБОСОБЕНА ПОЗИЦИЯ №5 : Облекла за защита от замърсявания с понижена горимост:</b>					
№	Наименование	Ед. Мярка	Количество	Единична цена в лв., без ДДС	Обща цена в лв., без ДДС
5.1	Костюм яке и полугащеризон /летен/ с понижена горимост ИД № 070411;	бр.	361	53,20 лв.	19 205,20 лв.
Предлагана цена в лв., без ДДС , при условие на доставка DDP "АЕЦ Козлодуй" ЕАД, съгласно INCOTERMS 2010, цифром и словом: <b>19 205,20 лв.</b> / деветнадесет хиляди двеста и пет лв. и двадесет ст./					<b>19 205,20 лв.</b>



Димитър Стефанов

02.11.2013 г.

Управител

на “Глобус – стил” ООД, София



**“ГЛОБУС - СТИЛ” ООД**

Облекла и екипировки за индустрията

ж.к Връбница 1, бл. 530, вх. А, маг. №2, гр. София 1229; Асеновград 4230, ул. "Винарска" 6  
 тел./факс: (+359) 2 934 3103; факс. (+359) 331 69 700, GSM:(+359) 888 336 676; GSM (359) 888 721 003  
**ЕИК 831656544, BG 831656544**

**ЦЕНОВА ТАБЛИЦА**

от “Глобус – стил” ООД, ж.к. Връбница 1, бл. 530, вх. А, маг.№2, тел./факс.: 02/ 934 3103,  
 GSM 0888 336676., ЕИК 831656544 за участие в открита процедура с предмет:

“Доставка на работно облекло извън контролираната зона /КЗ/”

<b>ОБОСОБЕНА ПОЗИЦИЯ №6: Облекла за защита от замърсявания с нетоксичен прах и вещества:</b>					
№	Наименование и описание, съгласно техническата спецификация на Възложителя	Ед. Мярка	Количество	Единична цена в лв., без ДДС	Обща цена в лв., без ДДС
6.1	Костюм яке и полугащирезон /летен/прахозащитен, противозамърсяващ ИД № 070405 ;	бр.	1 896	36,02	68 293,92
6.2	Костюм куртка и панталон /летен/ , противозамърсяващ ИД № 070403 ;	бр.	21	21,10	443,10
6.3	Престилка тип "манта" противозамърсяваща, дълъг ръкав, дамска ИД № 070701 д. ;	бр.	121	14,20	1 718,20
6.4	Престилка тип "манта" противозамърсяваща, дълъг ръкав, мъжка ИД № 070701 м.	бр.	28	14,20	397,60
6.5	Престилка тип "манта" противозамърсяваща, къс ръкав, дамска ИД № 070702 д.	бр.	9	13,40	120,60
6.6	Престилка тип "манта" противозамърсяваща, дълъг ръкав, дамска бяла ИД № 070703 д. ;	бр.	95	14,20	1 349,00
6.7	Престилка тип "манта" противозамърсяваща, дълъг ръкав, мъжка бяла ИД № 070703 м. ;	бр.	23	14,20	326,60
6.8	Престилка тип "манта" противозамърсяваща, къс ръкав, дамска бяла ИД № 070704 д. ;	бр.	79	13,40	1 058,60
6.9	Престилка тип "манта" противозамърсяваща, къс ръкав, мъжка бяла ИД № 070704 м. ;	бр.	5	13,40	67,00
Предлагана цена в лв., без ДДС , при условие на доставка DDP "АЕЦ Козлодуй" ЕАД, съгласно INCOTERMS 2010, цифром и словом: <b>73 774,62 лв.</b> /седемдест и три хиляди седемстотин седемдесет и четири лв. и шестдесет и две ст./					<b>73 774,62 лв.</b>

ГЛОБУС СТИЛ

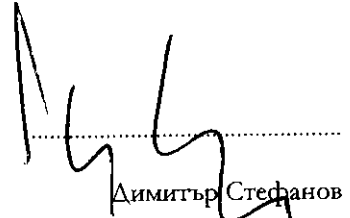

Димитър Стефанов

02.11.2013 г.

Управител

на "Глобус - стил" ООД, София



ж.к. Връбница 1, бл. 530, вх. А, маг. №2, гр. София 1229; Асеновград 4230, ул. “Винарска” 6  
 тел./факс: (+359) 2 934 3103; факс. (+359) 331 69 700, GSM:(+359) 888 336 676; GSM (359) 888 721 003  
**ЕИК 831656544, BG 831656544**

**ЦЕНОВА ТАБЛИЦА**

от “Глобус – стил” ООД, ж.к. Връбница 1, бл. 530, вх. А, маг.№2, тел./факс.: 02/ 934 3103,  
 GSM 0888 336676,. ЕИК 831656544 за участие в открита процедура с предмет: За участие в открита  
 процедура с предмет: “Доставка на работно облекло извън контролната зона /КЗ/”

<b>ОБОСОБЕНА ПОЗИЦИЯ №7 Облекла за защита от неблагоприятни климатични въздействия със сигнални ленти за сектор мониторинг;</b>					
№	Наименование и описание, съгласно техническата спецификация на Възложителя	Ед. Мярка	Количество	Единична цена в лв., без ДДС	Обща цена в лв., без ДДС
7.1	Шуба /зимна/ студо - влаго-прахозащитна, противозамърсяваща със сигнални ленти за сектор мониторинг, ИД № 070105.	бр.	24	45,40	1 089,60
7.2	Костюм: яке и полугаширизон /зимни/, студо - влаго-прахозащитен, със сигнални ленти противозамърсяващ за сектор мониторинг, ИД № 070423;	бр	28	64,40	1 803,20
7.3	Елек/зимен/, студо - влаго - прхозащитен противозамърсяващ със сигнални ленти противозамърсяващ за сектор мониторинг, ИД № 070302;	бр.	26	21,00	546,00
7.4	Шанка, /зимна/ тип "Ушанка" студозащитна за сектор мониторинг, ИД № 010201;	бр.	26	6,40	166,40
Предлагана цена в лв., без ДДС , при условие на доставка ДДР "АЕЦ Козлодуй" ЕАД, съгласно INCOTERMS 2010, цифром и словом: <b>3 605,20 лв.</b> /три хиляди шестотин и пет лв. и двадесет ст./;					<b>3 605,20 лв.</b>



Управител  
 на “Глобус – стил” ООД, София

*(Handwritten signature)*

**“ГЛОБУС - СТИЛ” ООД**

Облекла и екипировки за индустрията  
**“АЕЦ КОЗЛОДУЙ” ЕАД**  
**ТЪРГОВСКА ТАЙНА**

ж.к. Връбница 1, бл. 530, вх. А, маг. №2, гр. София 1229; Асеновград 4230, ул. “Винарска” 6  
 тел./факс: (+359) 2 934 3103; факс. (+359) 331 69 700, GSM:(+359) 888 336 676; GSM(359) 888 721 003  
**ЕИК 831656544, BG 831656544**

**ЦЕНОВА ТАБЛИЦА**

от “Глобус – стил” ООД, ж.к. Връбница 1, бл. 530, вх. А, маг.№2, тел./факс.: 02/ 934 3103,  
 GSM 0888 336676, ЕИК 831656544 за участие в открита процедура с предмет:

“Доставка на работно облекло извън контроланта зона /КЗ/”

**ОБОСОБЕНА ПОЗИЦИЯ №8: Облекла за защита от замърсявания с нетоксичен прах и вещества със сигнални ленти за сектор мониторинг;**

№	Наименование и описание, съгласно техническата спецификация на Възложителя	Ед. Мярка	Количество	Единична цена в лв., без ДДС	Обща цена в лв., без ДДС
8.1	Костюм яке и полугаширизон /летен/ противозамърсяващ, прахозащитен със сигнални ленти за сектор мониторинг ИД № 070406;	бр.	26	32,00	832,00
8.2	Костюм куртка и панталон /летен/ , противозамърсяващ прахозащитен със сигнални ленти за сектор мониторинг ИД № 070424 ;	бр.	26	24,40	634,40
8.3	Шапка с козирка, фирмена текстилна за сектор мониторинг;	бр.	26	3,90	101,40
<b>Предлагана цена в лв., без ДДС , при условие на доставка DDP "АЕЦ Козлодуй" ЕАД, съгласно INCOTERMS 2010, цифром и словом:                      1 567,80 лв.                      /хиляда петстотин шестдесет и седем лв. и осемдесет ст./;</b>					<b>1 567,80 лв.</b>



Димитър Стефанов

02.11.2013 г.

Управител

на “Глобус – стил” ООД, София