



АГЕНЦИЯ ПО ОБЩЕСТВЕНИ ПОРЪЧКИ
1000 София, ул. Лега 4
факс: 940 7078
e-mail: rop@aop.bg , e-rop@aop.bg
интернет адрес: <http://www.aop.bg>

ПУБЛИЧНА ПОКАНА

ДЕЛОВОДНА ИНФОРМАЦИЯ

Деловодна информация	
Партида на възложителя: 00353	
Поделение: _____	
Изходящ номер: ЗОП-О-15	от дата 21/01/2014
Коментар на възложителя:	

РАЗДЕЛ I: ВЪЗЛОЖИТЕЛ

I.1) Наименование, адреси и място/места за контакт:		
Възложител АЕЦ Козлодуй ЕАД		
Адрес гр. Козлодуй		
Град Козлодуй	Пощенски код 3321	Страна РБългария
Място/места за контакт Управление "Търговско"	Телефон 0973 74185	
Лице за контакт (може и повече от едно лице) Траян Йорданов		
E-mail TlYordanov@npp.bg	Факс 0973 76007	
Интернет адрес/и (когато е приложимо) Адрес на възложителя: www.kznpp.org Адрес на профил на купувача (или друг интернет адрес, на който е публикувана поканата): www.kznpp.org/index.php?lang=bg&p=actuality&pl=communally_orders		

РАЗДЕЛ II

Обект на поръчката		
<input type="checkbox"/> Строителство	<input checked="" type="checkbox"/> Доставки	<input type="checkbox"/> Услуги
Кратко описание Предмет на поръчката е "Проектиране, изработка, доставка, монтаж и въвеждане в експлоатация на светещи надписи на западните фасади на реакторни отделения (РО) на 5 и 6 блок", което включва разработване на идеен и работен проект, доставка на оборудване, доставка на резервни части (при необходимост), монтаж, ПНР и въвеждане в експлоатация на новото оборудване, авторски надзор и техническа помощ по време на реализация на проекта.		
Общ терминологичен речник (CPV)		
	Осн. код	Доп. код (когато е приложимо)
Осн. предмет	71322000	
Доп. предмети	45233290	

31523000

РАЗДЕЛ III**Количество или обем**

Проектиране, изработка, доставка, монтаж и въвеждане в експлоатация на светещи надписи на западните фасади на реакторни отделения (РО) на 5 и 6 блок. Дейностите съгласно техническо задание № 2013.УИН.7.161.1.ТЗ.32 включват проектиране във фаза идеен и работен проект, доставка, монтаж, ПНР и въвеждане в експлоатация на светлинните надписи.

Прогнозна стойност

(в цифри): _____ Валута:

Място на извършване

АЕЦ Козлодуй ЕАД

код NUTS:

BG313

Изисквания за изпълнение на поръчката

1. Изискванията за изпълнение на настоящата поръчка са подробно описани в Техническо задание № 2013.УИН.7.161.1.ТЗ.32. 2.

Изисквания към Участниците:

2.1. Участниците трябва да имат сключена застраховка професионална отговорност съгласно чл.171 от ЗУТ за проектиране и СМР.

2.2. Участниците трябва да имат опит при изпълнение на поръчки с подобен предмет (проектиране, изработка и монтаж на светещи рекламни надписи, светещи фирмени лога, билбордове), през последните три години.

2.2. Участниците трябва да притежават квалифициран персонал за изпълнение на предмета на поръчката:

2.2.1. Лицата, които ще изпълняват проектирането трябва да притежават пълна проектантска правоспособност за частите описани в Техническото задание.

2.2.2. Отговорните ръководители и изпълнители на работа по наряд трябва да притежават необходимата за съответната дейност квалификационна група по ПБЗР-ЕУ и ПБЗР-НУ.

2.3 Участниците следва да притежават сертификат за акредитация на лабораторията за пуско-наладъчните дейности/орган за контрол.

2.4. Участниците следва да притежават сертифицирана система за управление на качеството съгласно ISO 9001, покриващ предмета на поръчката.

2.5. Участниците трябва да са производители или надлежно упълномощени представители.

3. Всички изисквания, поставени от ТЗ се отнасят и за евентуални подизпълнители на основния изпълнител по договора, в зависимост от дейностите, които ще изпълняват.

4. При сключване на договор, определеният за изпълнител участник представя в 7 (седем) дневен срок документи за удостоверяване липсата на обстоятелства по чл. 47, ал. 1, т. 1 от ЗОП и декларация за липсата на обстоятелства по чл. 47, ал. 5 от ЗОП.

Критерий за възлагане най-ниска цена икономически най-изгодна оферта**Показатели за оценка на офертите****Срок за получаване на офертите**

Дата: 31/01/2014 дд/мм/гггг	Час: 16:00
Европейско финансиране	Да <input type="checkbox"/> Не <input checked="" type="checkbox"/>
Допълнителна информация Допълнителна информация и документи, свързани с поръчката, могат да бъдат получени на посочения интернет адрес или друго: Указанията за участие и изискванията за изпълнение са посочени в Указания към участниците и Техническо задание №2013.УИН.7.161.1.ТЗ.32, които могат да бъдат намерени на Интернет адреса, посочен в настоящата публична покана.	
РАЗДЕЛ IV	
Срок на валидност на публичната покана (включително) Дата: 31/01/2014 дд/мм/гггг	

Блок: 5,6

Система:

Подразделение:

УТВЪРЖДАВАМ

ЗАМ. ИЗПЪЛНИТЕЛЕН ДИРЕКТОР:

... АЛЕКСАНДЪР НИКОЛОВ

... 2013 г.



ТЕХНИЧЕСКО ЗАДАНИЕ

№ 2013.УИ.4.7.161.1.ТЗ.32

за инженеринг

ТЕМА:

Проектиране, изработка, доставка, монтаж и въвеждане в експлоатация на светещи надписи на западните фасади на реакторни отделения (РО) 5 и 6 блок

Настоящото техническо задание съдържа пълно описание на обекта на поръчката и техническа спецификация съгласно Закона за обществените поръчки

1. Кратко описание на техническото задание

Техническото задание се отнася за комплексна услуга, включваща проектиране (екстериорен дизайн), изработка, доставка, монтаж, въвеждане в експлоатация и гаранционна поддръжка на светещи надписи на фасадите на РО 5 и 6 блок в АЕЦ “Козлодуй”.

Изработка и монтаж на надписите ще се реализира върху напълно обновени фасади на РО на 5 и 6 блок. Санирането на сградите на РО блок 5 и блок 6 е решено с алуминиеви елементи за носещата конструкция и профилирана поцинкована ламарина с пластмасово покритие с височина на вълната 50 мм и дебелина 0.75 мм. Всички метални елементи по фасадите – парапети, метални врати, жалузийни решетки и др. са почистени и боядисани двукратно с блажна боя. Цветовото решение е изпълнено, като профилираната ламарина с пластмасово покритие е в два цвята – RAL 1013 за пиластрите и източните фасади и RAL 6000 за останалите части от фасадите. За изпълнение на детайлите по фасадите и за шапките на бордовете е използвана гладка ламарина с пластмасово покритие в цветове RAL 1013 и RAL 6000, според съответните цветове на фасадите.

Цокъла е облицован с плочи от гранитогрес.

Основни характеристика на изделието: светещи обемни букви с LED осветление и автоматика за включване през тъмната част на денонощие, като елементите на дизайна се състоят от две части:

- фирмен знак на АЕЦ “Козлодуй” върху горната част на фасадата;
- надпис “5 блок” и “6 блок” върху съответният ЕБ;

2. Изисквания към проекта

Проекта да се разработи в две фази:

- фаза идеен проект – екстериорен дизайн;
- фаза работен проект.

Изпълнителят да изготви проект за екстериорен дизайн с вариантни решения въз основа на оглед и входните данни, списък за които да представи в срок от 5 работни дни след сключване на договора. При необходимост да се направи заснемане от място;

2.1. Проект за екстериорен дизайн да се изготви в минимум два варианта в обем, включващ текстова част и графична част (цветни илюстрации в подходящ мащаб и конструктивно становище). Обемът на разработката да е необходим и достатъчен за предварителна преценка от страна на Възложителя на естетическите качества, обосновани с конструктивно становище и икономическата целесъобразност на проектните решения. Проекта за екстериорен дизайн да даде на Възложителя ясна представа на проектните вариантни решения с цветни визуализации, обосноваващи подхода на Изпълнителя за екстериорни елементи, съответстващи на общата визия на площадката и осмислени от гледна точка на мащаба на сградите на РО;

В резултат на този етап Възложителят следва да има възможност за избор на варианта за предложените решения, като разполага с необходимите визуализации, цветни схеми, информация за шрифта и др. текстова информация, необходима за обоснован избор на естетически по-обосновано и икономически по-издържано решение;

2.1.1. Срок за изпълнение на проект за екстериорен дизайн – две седмици след сключване на договора и предаване на входни данни.

2.2. Изискванията към отделни части на работния проект

Работен проект по части Конструктивна, ПБЗ, ПБ, Електрическа да се изготви на базата на одобрен вариант на проекта за екстериорен дизайн;

В проекта да бъде определена категория на строежа;

2.2.1. РП да се изготви в обем и съдържание, съответстващи на Наредба №4/21.05.2001 год. на МРРБ “За обхвата и съдържанието на инвестиционните проекти”;

2.2.2. РП да се разработи при отчитане на действаща нормативна уредба по части: Конструктивна, Електрическа, ПБЗ, ПБ.

2.2.2.1. **Част Конструктивна** - Общия вид на фасадите, предмет на разработката, са дадени в Приложение 1 към Техническото задание: Технологичен проект “Конструкция на светещи надписи по фасада запад”.

Анализ на устойчивостта на новопроектираните елементи на атмосферни условия(вятър, дъжд, сняг, мъгла, температура), на вибрации и сеизмични въздействия, включително след монтаж на място (с обосновка на начина на монтаж);

Логото и надписите да са захванати върху монтираните в обшивката анкерни елементи(нит-гайки);

2.2.2.2. **Част Електрическа** – осветлението да се предвиди с LED диодни групи. Необходимо е да бъде взето предвид, че захранването на диодните групи в светещите надписи е 12V двустранно от влагоустойчиви захранващи блокове, захранващи се с променливо напрежение 220V±10%(III категория) от табла с технологични позиции: 5FP26D11 за 5 блок и 6FP24D11 за 6 блок. За целта е необходимо да се предвидят по 2 бр. Автоматични предпазители с In=16A;

Да бъдат представени кабелни журналы, с дължина, тип и сечение на захранващия кабел, начин на полагане през различните помещения.

2.2.2.3. **Част ПБЗ** – да се изготви съгласно Наредба №2/22.03.2004 г. на МСТП и МРРБ “За минималните изисквания за ЗБУТ при извършване на СМР”, като се вземе предвид, че част от надписите/знаците ще се монтира на съществена височина, в условия на действащата производствена площадка;

2.2.2.4. **Част ПБ** – да се изготви в съответствие с Наредба № Из-2377/15.09.2011 г. на МВР и МРРБ “За правилата и нормите за ПБ при експлоатация на обектите”;

2.3. Изисквания към съдържанието на разделите на проекта

2.3.1. **Обяснителна записка.** Към съответните части на проекта да се разработи обяснителна записка, поясняваща проектното решение, към която да се опишат използвани нормативни документи; подробно описание на режимите на експлоатация на елементите; проектни предели и условия за експлоатация

2.3.2. **Изчислителни записки и пресмятания** – съгласно нормите и правилниците по съответните части на проекта; Да се направят необходимите изчисления за потвърждаване

съответствието на проекта със съществени изисквания към строежите по смисъла на ЗУТ; Към работния проект да бъдат представени необходимите пресмятания, обосноваващи съответствие на проекта с изискванията, заложи в него – работоспособност, надеждност, ресурс

2.3.3. Чертежи, схеми, графични материали – да се разработят необходимите графични изображения на вариантите решения, впоследствие – на проектните решения въз основа на одобрен вариант за екстериорният дизайн, по които могат да се изпълняват СМР; Да се представят подробни работни чертежи за изпълнение в границите на проектирането.

2.3.4. Количествена сметка и техническа спецификация

Да се представят количествени сметки в които да са описани всички строително-монтажни и пуско-наладъчни дейности, необходими за реализация на разработения проект.

Количествените сметки да се изготвят с шифри на единичните видове работи от ТНС, УСН, ЕТНС или ВТНС, а за работите, необхванати от тях, да се изработят анализи с конкретни количествени разходи за труд, механизация и материали.

Техническа спецификация, в която да е описано основното оборудване, необходимо за доставка.

Техническа спецификация, в която да са описаните резервните части, необходими за доставка, които са неразделна част от доставката /при необходимост/.

Количествените сметки и технически спецификации да се изготвят за всички части на проекта поотделно.

2.4. Съответствие на норми и стандарти

Изискванията на българските нормативните актове да бъдат отчетени при изпълнението на настоящото техническото задание:

- Наредба №2/22.03.2004 г. за минималните изисквания за здравословни и безопасни условия на труд при извършване на строителни и монтажни работи;
- Правилник за изпълнение и приемане на строително-монтажните работи /ПИПСМР/;
- Наредба №3/09.06.2004 г. за устройство на ел. уредби и електропроводни линии;
- Наредба №4/21.05.2001 г. за обхвата и съдържанието на инвестиционни проекти;
- Наредба № Из-2377/15.09.2011 г. за правилата и нормите за ПБ при експлоатация на обектите;
- Наредба № Из-1971/29.10.2009г. за строително-технически правила и норми за осигуряване на безопасност при пожар;
- Наредба №3/18.09.2007 г. за технически правила и нормативи за контрол и приемане на електромонтажни работи и др.;

2.5. Срок за изготвяне на работен проект по всички необходими части - две седмици след одобряване на дизайнерското решение от страна на Възложителя.

3. Изисквания към доставката на апаратура и материали

3.1. Класификация на оборудването

• Светещите надписи са елемент от система за нормална експлоатация и условно се причисляват към 4 клас на безопасност с означение 4Н, съгласно НП-001-97.

• Новата апаратура трябва да отговаря на изискванията за електромагнитна съвместимост и шумоустойчивост по нормите на ЕС и РБ (БДС EN 61000, БДС EN 55014), както и по нормите на РФ (ГОСТ Р 51317.3.8-99, ГОСТ 29073-91).

• 3.2. Категория по сеизмоустойчивост – 3 в съответствие с граждански норми;

• 3.3. Физически и геометрични характеристики

• Светещи обемни букви – вътрешна алуминиева рамка, основа алуминиева ламарина, страници от праховобоядисан по RAL алуминий, алурапиден кант, лице от цветен плексиглас, LED осветление, автоматика за включване през тъмната част от денонощието

• Надписът се състои от две части:

фирмен знак-лого на АЕЦ “Козлодуй”;

надпис “5 блок” /съответно “6 блок”/

- Общият вид на западните фасади е даден в Приложение 1
- Изделията да са захванати върху носещи рамки с размери указани в Приложение 1

3.4. Характеристики на материалите

Да се използват материали с високи естетически качества и експлоатационна дълготрайност;

3.5. Изисквания към срок на годност и жизнен цикъл

Срокът на експлоатация на оборудването трябва да бъде не по-малко от 20 (двадесет) години, а на тези елементи, които имат по-малък ресурс, същият да е указан чрез съответни документи, с цел планиране на съвременната им замяна или допълнително увеличаване на ресурса след техническо обследване.

Доставчикът/Изпълнителят да представи доказателства, гарантиращи производството на оборудването за срока на изтичане на ресурса му и да предостави информация за възможност за след гаранционно обслужване;

3.6. Допълнителни характеристики

Комплектът включва монтажни части, кабелни изделия, сервизно оборудване, резервни части, инструменти и приспособления, експлоатационна документация. Окончателната комплектност се определя след съгласуване между Изпълнителя и Възложителя на етап Работен проект.

3.7. Изисквания към доставката и опаковката

Оборудването да бъде доставено в оригинална опаковка на производителя, предпазваща от повреди при транспортиране и съхранение. Върху опаковката да бъде отбелязано теглото, съдържанието и начина за транспортиране, преместване и съхранение.

3.8. Товаро-разтоварни дейности

Необходимите товаро-разтоварни дейности да се извършват съгласно начините за повдигане в определените точки за захващане предписани от производителя, с помощта на указаните типове захващане съобразно условия за преместване и осигуряване на допълнителна защита.

3.9. Транспортиране

Транспортирането на оборудването да се извърши съгласно изискванията на завода производител, с покрит транспорт при определените условия на околната среда.

3.10. Условия за съхранение

Доставеното оборудване трябва да бъде съпроводено с документацията, която да съдържа информация относно изискванията и условията за съхранението му.

4. Изисквания към производството

4.1. Правилници, стандарти, нормативни документи за производство и изпитване

Оборудването трябва да бъде изработено съгласно техническата документация на производителя за определения тип оборудване.

Да бъдат изпълнени изискванията на технологичните документи за производство, определените операции, предвидения контрол и изпитания (входящ контрол на материали, изпитания по време на производство, приемателни изпитания), които да бъдат отчетени със съответните документи и записи.

5. Изисквания към монтажа

5.1. Монтажните работи да се извършват със заявка/наряд при спазване на изискванията на ДБК.КД.ИН.028 “Инструкция по качество. Работа на външни организации при сключен договор” и стриктно спазване на изискванията по безопасност и охрана на труда и поддържане на експлоатационния ред.

5.2. Монтажът да се извърши по подробен график за всеки подобект по отделно, изготвен от Изпълнителя и съгласуван от Възложителя.

5.3 След завършване на монтажа, Изпълнителя да извърши наладка и въвеждане в действие (експлоатация) на новите надписи.

5.4. Изпълнителят да предостави на Възложителя документация, която да отчита изпълнените дейности в обем, определен от 30.ОУ.ОК.ИК.25 Инструкция по качеството. Организация и контрол при монтаж на оборудване и тръбопроводи” и Наредба 3/ 31.07.2003 г. за съставяне на актове и протоколи по време на строителството.

5.5. Изпълнителят да осигури авторски надзор и техническа помощ по време на реализация на проекта.

5.6. Изпълнителят е длъжен да използва Заповедна книга на строежа при извършване на инвестиционните дейности, съгласно чл.7, ал.3, т.4 от на Наредба №3/31.07.2003 г. за съставяне на актове и протоколи по време на строителството, в която се въвеждат измененията в проекта по време на строително-монтажните работи. В случаи на проектно изменение се издава заповед, която се вписва в заповедната книга. След приключване на работата, заповедната книга се предава за архивиране заедно с останалите отчетни документи.

6. Входни данни

6.1. Входните данни се предават на Изпълнителя след сключване на договор.

6.2. Изпълнителят подготвя и представя списък на необходимите му входни данни за изпълнение на дейностите по настоящето техническо задание.

6.3. Възложителят, след проверка и оценка на списъка, да предостави входните данни на Изпълнителя;

6.4. Входните данни, необходими за изпълнение на дейностите по настоящето техническо задание, ще бъдат предавани на Изпълнителя във вида и формата, в която са налични в "АЕЦ Козлодуй" ЕАД.

7. Изходни документи резултат от договора

Изпълнителят да представи График за изпълнение на дейностите по договора в срок от 5 раб.дни след подписване на договора;

7.1. **На етап проектиране** да се представят документи с обхват и съдържание съгласно т.2 от настоящето ТЗ.

7.2. На етап доставка:

- Декларации за съответствие на вложените материали и съставни части;
- Декларации/сертификати за произход на оборудването;
- Документи/протоколи от проведени заводски изпитания и тестове на оборудването и компонентите му;
- Инструкции за монтаж, експлоатация, техническа поддръжка и настройка на доставеното оборудване или изисквания към настройки на доставеното оборудване;
- Инструкция за транспортиране и съхранение на оборудването;
- Списък с резервни части и консумативи;

Всички документи да бъдат представени на български език.

7.3. На етап монтаж:

- Отчетни документи за монтажните дейности, оформени по установения от Възложителя ред - актове за монтаж, актове за извършена работа, протоколи от ПНР и други съгласно "Инструкция по качество. Организация и контрол при монтаж на оборудване и тръбопроводи" с идентификационен №30.ОУ.ОК.ИК.25. и Наредба 3/31.07.2003 г. за съставяне на актове и протоколи по време на строителството;
- Декларации за съответствие и сертификати за произход на материалите и консумативите, вложени от Изпълнителя при извършване на дейностите, изискващи се от съответните наредби за съществените изисквания.
- Работен екзекутив в два екземпляра;

След приключване на монтажните дейности:

- Актуализирани проектни схеми (екзекутиви) въз основа на измененията от монтажа и строителството, преиздадени с пореден номер на редакция.

Документите, изготвени на етап монтаж, влизат в сила след утвърждаването им от упълномощените лица от "АЕЦ Козлодуй" ЕАД.

8. Критерии за приемане на работата

8.1. Дейностите по проектиране се считат за приключени след преглед и приемане от страна на АЕЦ "Козлодуй" на идейния и работен проект без забележки. Този етап от ТЗ се приема на специализиран технически съвет (СТС), за което се оформя Протокол. Към следващия етап се преминава след утвърждаване на Протокола за приемане на РП без забележки.

8.2. Дейностите по доставка се считат за приключени след успешно проведен общ входящ контрол, по установен ред в “АЕЦ Козлодуй”ЕАД, съгласно “Инструкция по качество за провеждане на входящ контрол на доставените материали, суровини и комплектуващи изделия в АЕЦ “Козлодуй”ЕАД, идентификационен № ДОД.КД.ИК.112 и подписан протокол за входящ контрол без забележки.

8.3. Дейностите по монтажа започват да текат след осигуряване фронт за работа за всеки подобект поотделно и се считат за приключени след:

- успешно извършени ПНР.
- успешно въвеждане на светещите надписи в експлоатация.
- предадена и регистрирана отчетна документация.

8.4. Изпълнителят е длъжен да осигури за своя сметка присъствие на свой компетентен персонал на работни срещи и технически съвети, провеждани на площадката на “АЕЦ Козлодуй”ЕАД, имащи отношение към изготвяния проект и монтаж.

9. Осигуряване на качеството

9.1. Общи изисквания

9.1.1 Изпълнителят да притежава:

- сертифицирана система за управление на качеството (СУК) в съответствие с ISO 9001:2008;

9.1.2 Изпълнителят да изготви Програма за осигуряване на качеството (ПОК) с примерно съдържание предоставено от Възложителя до десет календарни дни след подписване на договора. ПОК трябва да бъде изготвена на основание на:

- Техническото задание и договора;
- Системата за управление на качеството на Изпълнителя;
- Други нормативни и стандарти документи, имащи отношение към дейностите в обхвата на настоящето техническо задание .

9.1.3 ПОК подлежи на преглед и съгласуване от Възложителя

9.2. Специфични изисквания

9.2.1. Използваните програмни продукти и модели за пресмятания или анализи, трябва да бъдат верифицирани и валидирани и това да бъде доказано с документи. В проекта трябва да бъде описана приложимостта на тези програмни продукти и модели, ограниченията при използването им и доказана приложимостта им за изпълнение на конкретната задача.

9.2.2. Изпълнителят трябва да представи документация, доказваща закупуването на използваните програмни продукти.

9.2.3. Обозначаването на документите, изготвени от Изпълнителя в изпълнението на ТЗ, да съдържат индекса на ТЗ или номера на договора. Всеки отделен документ да има уникален индекс и номер на редакция. Корекциите, приети в проектната документация, се въвеждат чрез издаване на нова редакция.

9.2.4. Изготвеният проект трябва да премине независима проверка от персонал на проектанта не участвувал в изготвянето му.

9.2.5. Изготвеният проект трябва да премине преглед и приемане от страна на “АЕЦ Козлодуй” ЕАД на Специализиран технически съвет (СТС). Приемането на проекта от страна на АЕЦ не освобождава проектанта от отговорност, а служи само за определяне на целесъобразност и приемливост на представените проектни решения.

9.2.6. Обозначаването на оборудването в проекта трябва да се извършва по правила за присвояване на технологични обозначения на КСК на 5 и 6 блок, съгласно “Инструкция по качество.Правила за присвояване на технологични обозначения на конструкции, системи и компоненти на 5,6 блок” 30.ОУ.ОК.ИК.15. Допускат се съкратени наименования, но те трябва да бъдат описани в списък на съкращенията.

9.2.7. Проектните документи се предават на хартиен носител в един екземпляр на оригиналния език и в седем екземпляра на български език, и на оптичен носител в оригиналния формат на изготвяне.

9.2.8. Проектът да съдържа списък на всички използвани от проектанта проектни основи, ясно обозначени с наименование на документа, точката от документа, която поставя конкретните изисквания, и изискванията, поставени в ТЗ. Данните от предоставените от АЕЦ документи, съдържащи "входни данни" също се включват в този списък;

9.2.9. Проектът да съдържа списък на всички документи, които са изготвени в резултат на проектирането с наименование, индекс, дата на утвърждаване и последна редакция към момента на предаването му – на съответния етап или окончателно.

9.2.10. По време на реализацията на проекта Изпълнителят да осигури авторски надзор и предаване на актуализирани проектни схеми и чертежи, отразяващи направените изменения в проекта по време на монтажа, подпечатани на всяка страница с мокър печат "Екзекутив".

9.2.11. Актуализираните проектни документи (екзекутиви) се предават на "АЕЦ Козлодуй" ЕАД в три екземпляра на хартиен носител и един екземпляр на оптичен носител.

10. Лицензи, сертификати и разрешения, свързани с доставката

Изпълнителят да има опит в доставката на подобен тип оборудване, за което да представи референции за опита си и резултати, потвърждаващи ефективността и надеждността на оборудването.

11. Квалификация на изпълнителя, неговият персонал и неговите съоръжения

11.1. Квалификацията на персонала на Изпълнителя, който ще вземе участие в разработването на проекта, трябва да отговаря на условието да разполага с проектантска пълна проектантска правоспособност за съответната част на проекта, която ще разработва.

11.2. Изпълнителите и ръководителите на монтажните дейности да притежават необходимата за съответната дейност квалификационна група по "Правилника за безопасност и здраве при работа в електрически уредби на електрически и топлофикационни централи и по електрически мрежи" (ПБЗР-ЕУ) и "Правилник за безопасност при работа в неелектрически уредби на електрически и топлофикационни централи и по топлопреносни мрежи и хидротехнически съоръжения" (ПБЗР-НУ) и да представи списъци на ниво оферта

11.3. Дейностите по необходимите ПНР на оборудването да се извършват от акредитирана лаборатория /орган за контрол от вида С/, в съответствие с БДС EN ISO/IEC 17020:2005, за дейности, покриващи предмета на обществената поръчка.

12. Контрол от страна на АЕЦ

АЕЦ "Козлодуй" при необходимост има право да провежда одити на системата по качество на Кандидатите при спазване изискванията на ДОД.ОК.ИН.049 "Инструкция по качество. Организация и провеждане на одит на външни организации /одит от втора страна/". Кандидатите трябва писмено да потвърдят съгласието си с това условие.

АЕЦ "Козлодуй" има право да извършва инспекции и проверки на дейностите извършвани на площадката. Кандидатите трябва писмено да гарантират съгласието си с това условие и да гарантират осигуряване на достъп до персонал, помещения, съоръжения, инструменти и документи, използвани от външните организации и техни под-изпълнители.

14. Спазване на реда в АЕЦ "Козлодуй"

Инвеститорски функции по отношение на приемане, контрол и координация на работата ще упражнява Управление "Инвестиции".

Технически контрол от страна на Възложителя ще упражнява ЕП-2.

Действащи в "АЕЦ Козлодуй" ЕАД документи, които Изпълнителят трябва да спазва при изпълнение на договора:

-ДБК.КД.ИН.028 "Инструкция по качество. Работа на външни организации при сключен договор";

-ДОД.КД.ИК.112 "Инструкция по качеството за провеждане на входящ контрол на доставените материали, суровини и комплектуващи изделия в АЕЦ"Козлодуй";

-30.ОУ.ОК.ИК.15 "Инструкция по качество.Правила за присвояване на технологични обозначения на конструкции, системи и компоненти на 5,6 блок"

-30.ОУ.ОК.ИК.25 "Инструкция по качество. Организация и контрол при монтаж на оборудване и тръбопроводи"

15. Прилагане на изискванията към под-изпълнители на основния изпълнител

При използване на подизпълнители, основният Изпълнител по договора носи отговорност за изпълнението на изискванията на Техническо задание от подизпълнителите, както и за качеството на тяхната работа. Всички изисквания, поставени в ТЗ се отнасят и за евентуални подизпълнители на основния изпълнител по договора, в зависимост от дейностите, които ще изпълняват.

Приложение 1:

Технологичен проект – Конструкция за светеци надписи по фасада запад

Р-л Управление И:

Георги Кирков

СТОА

София, ул. "Иван Боримечката" 3а
тел: +35929744888; факс: +35929746279
www.stoa.net stoa@stoa.net

Обект: САНИРАНЕ НА ФАСАДИТЕ НА РЕАКТОРНО ОТДЕЛЕНИЕ НА
5-ТИ И 6-ТИ БЛОК

Част : ТЕХНОЛОГИЧЕН ПРОЕКТ.

КОНСТРУКЦИЯ ЗА СВЕТЕЩИ НАДПИСИ ПО ФАСАДА ЗАПАД

Дата: 28.08.2012 г.



Управител:

/ арх. Дамян Стоянов/



София, ул. "Иван Боримечката" За
тел: +35929744888; факс: +35929746279
www.stoa.net stoa@stoa.net

Обяснителна записка

към

технологичен проект за конструкция за светещи надписи по фасади Запад на РО на 5-ти и 6-ти блок

Настоящият технологичен проект за конструкция за светещи надписи по фасади Запад на РО на 5-ти и 6-ти блок е разработен на базата на предоставен от страна на Инвеститора чертеж "Примерно разположение на точките на закрепване на светещи надписи (ЗАПАДНА ФАСАДА 5 БЛОК)".

В проекта е предвидено светещите надписи да се монтират към фасадата чрез предварително заложи в облицовката от профилирана ламарина поцинковани нит-гайки М8 и чакаци в тях шпилки от неръждаема стомана. Нит-гайките се разполагат през 750мм, както е илюстрирано на чертеж Т_038-F-05d. В областта на закрепването на нит-гайките, фасадните елементи от профилирана ламарина се фиксират към водещите хоризонтални профили с два поцинковани самопробивни винта 6.3/25мм с уплътнени шайби за допълнително укрепване (чертеж Т_038-F-05e).

Нит-гайките се полагат след монтажа на фасадните пана и се закрепват към предварително заложи зад облицовката системни алуминиеви хоризонтални водачи с размери 36/65мм, които от своя страна се фиксират към стената със системни алуминиеви конзоли и поцинковани анкерни болтове М12. Местоположението по фасадата на системните алуминиеви водачи и съответните им конзоли е посочено на чертежи Т_038-F-05а, Т_038-F-05b и Т_038-F-05с.

Дата: 28.08.2012 г.

Управител:

арх. Дамян Стоянов/

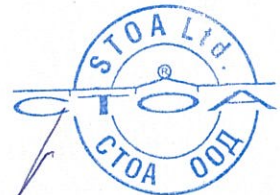

2 бр. самопробивен винт
+ 2 бр. уплътнена шайба
в участъците, маркирани
на чертеж Т_038-F-05d

нит-гайка + шпилка
в участъците, маркирани
на чертеж Т_038-F-05d

системен хориз. водач АЛ

ДЕТАЙЛ "А"
хориз. разрез

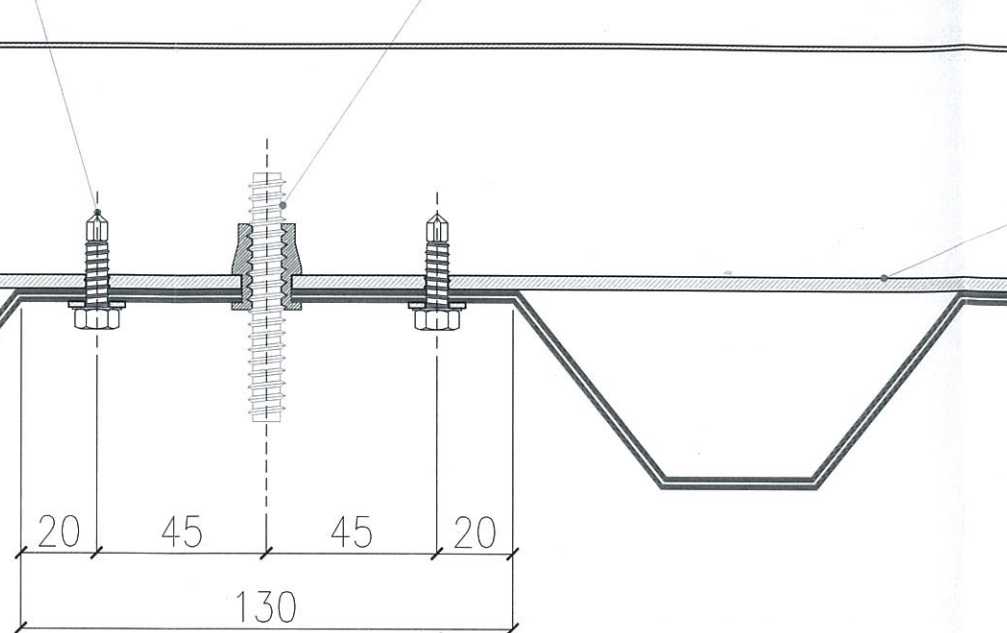

ДЕТАЙЛ "А"
верт. разрез

системен хориз. водач АЛ

нит-гайка + шпилка
в участъците, маркирани
на чертеж Т_038-F-05d

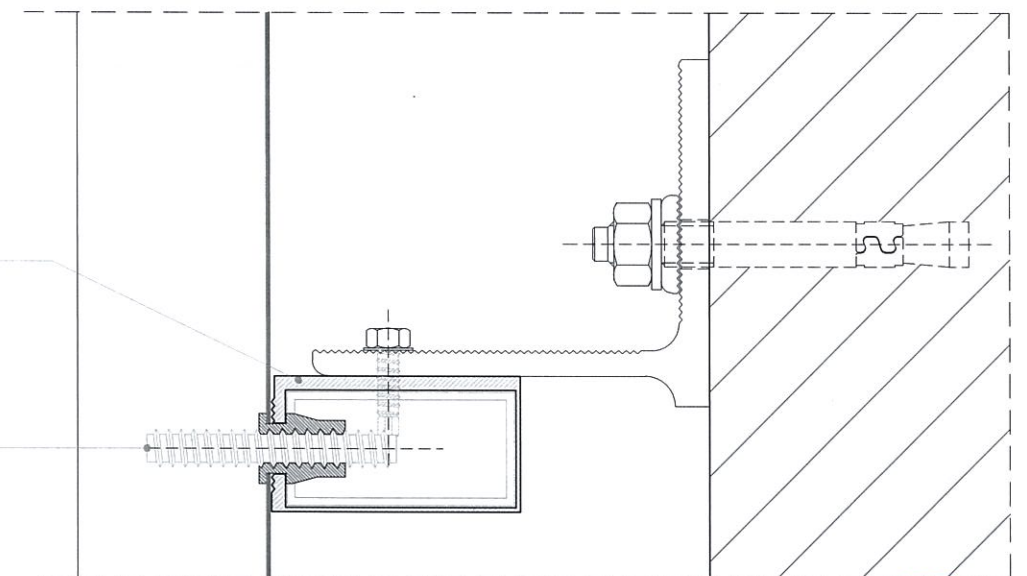

ЗАКРЕПВАНЕ НА СВЕТЕЦИ НАДПИСИ
ДЕТАЙЛ "А"

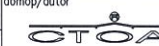
РЕВИЗИЯ REVISION	ДАТА DATE	ОПИСАНИЕ НА РЕВИЗИЯТА DESCRIPTION OF REVISION	ПОДПИС SIGNATURE	ИНВЕСТИТОР/INVESTOR: Съгласувал/Approved by:
0	25.08.12		
1	28.08.12		
2	00.00.00		
3	00.00.00		
4	00.00.00		
				 София 1756, ул. "Иван Боримечката" 3А/3А Ivan Borimechkata Str,1756 Sofia
ОБЕКТ/PROJECT		T_038-КОЗЛОДУЙ	проектант/designer арх. М.Толева <i>mt</i>	
АДРЕС/ADDRESS		главен проектант/senior designer	
ЧЕРТЕЖ/DRAWING		T_038-F-05e	упробоител/manager арх. Д.Стоянов	
ОПИСАНИЕ/DESCRIPTION		конструкция за светещи надписи		
автор/author				
част/part	фаза/phase	мащаб/scale	формат/p.size	дата/date
ТЕХН	РП	1:2	A3	28.08.2012
				ревизия/revision 1

2 бр. самопробивен винт
+ 2 бр. уплътнена шайба
в участъците, маркирани
на чертеж Т_038-F-05d

нит-гайка ПЦ М8+ шпилка НС М8
в участъците, маркирани
на чертеж Т_038-F-05d

системен хориз. водач АЛ

ДЕТАЙЛ "А"
хориз. разрез

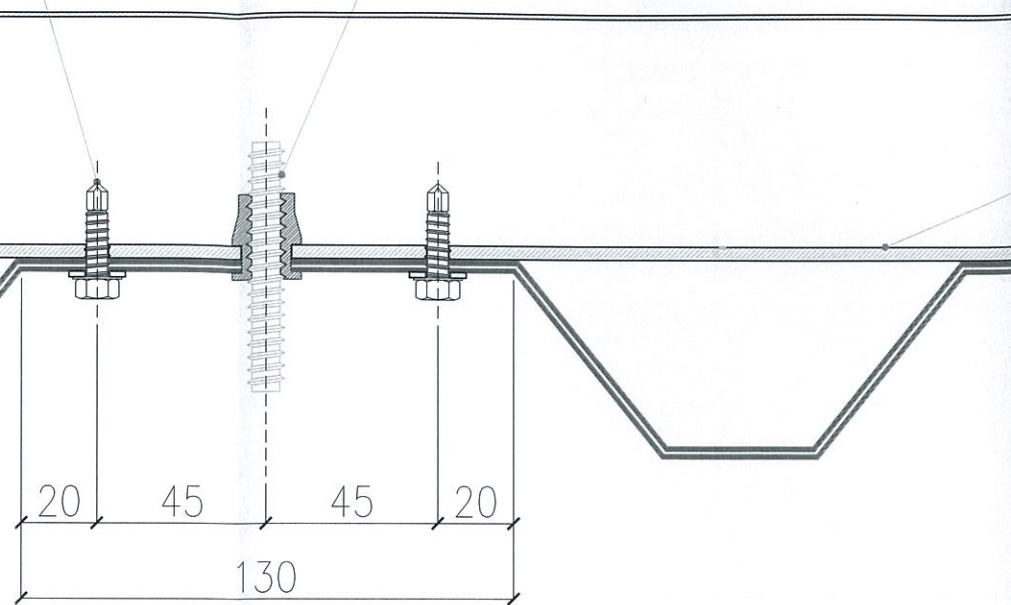

ДЕТАЙЛ "А"
верт. разрез

системен хориз. водач АЛ

нит-гайка ПЦ М8+ шпилка НС М8
в участъците, маркирани
на чертеж Т_038-F-05d

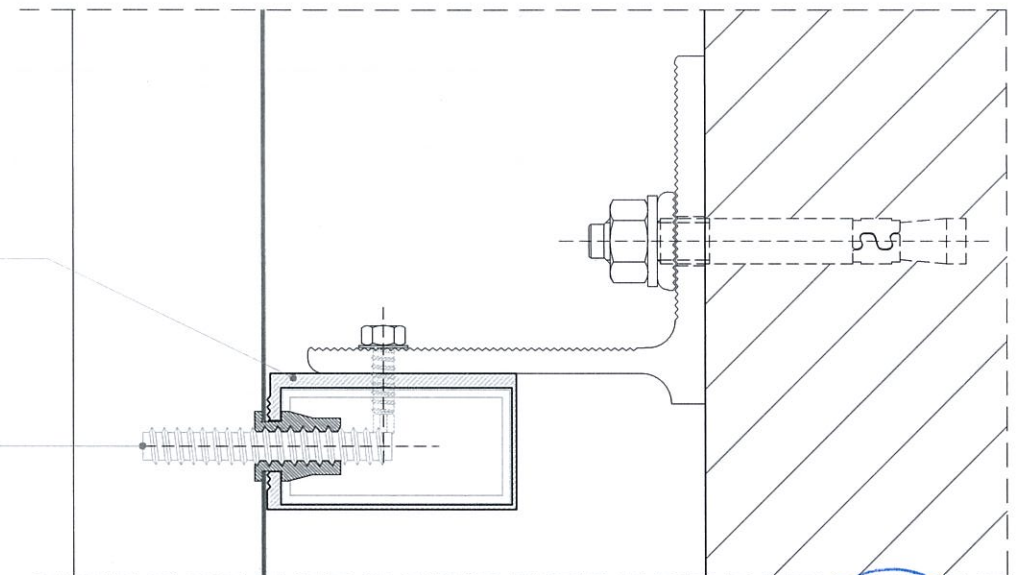

ЗАКРЕПВАНЕ НА СВЕТЕЦИ НАДПИСИ
ДЕТАЙЛ "А"

РЕВИЗИЯ REVISION	ДАТА DATE	ОПИСАНИЕ НА РЕВИЗИЯТА DESCRIPTION OF REVISION	ПОДПИС SIGNATURE	ИНВЕСТИТОР/INVESTOR: Съгласувал/Approved by:
0	25.08.12		
1	28.08.12		
2	00.00.00		
3	00.00.00		
4	00.00.00		

СТОА		София 1756, ул. "Иван Боримечката" 3А/3А Ivan Borimechkata Str, 1756 Sofia	
ОБЕКТ/PROJECT	Т_038-КОЗЛОДУЙ	проектант/designer	арх. М. Толева
АДРЕС/ADDRESS	главен проектант/senior designer
ЧЕРТЕЖ/DRAWING	Т_038-F-05e	управител/manager	арх. Д. Стоянов
ОПИСАНИЕ/DESCRIPTION	конструкция за светещи надписи	автор/author	СТОА
част/part	ТАХН	фаза/phase	РП
машаб/scale	1:2	формат/p.size	A3
дата/date	28.08.2012	ревизия/revision	1

Нит-гайки с малък скрит борд, стомана, бяло поцинкована

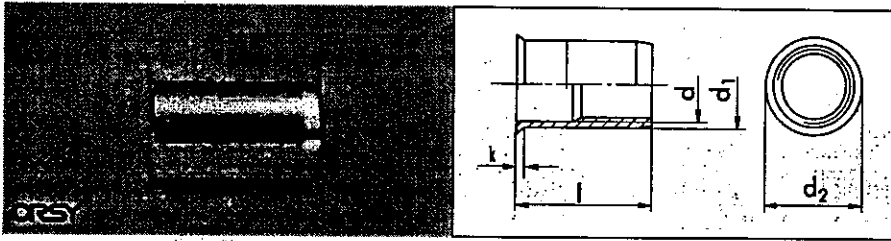

d	Отвор Ø mm	Дебелина на материала mm	d ₂ mm	l mm	d ₁ mm	k mm	Арт. номер	Оп./бр.
M3	4,8	0,3 - 1,5	5,4	8,5	4,7	0,40	0917 30	100/500
M4	6,4	0,3 - 2,0	7,1	10,5	6,3	0,50	0917 40	
M5	7,2	0,5 - 3,0	7,9	12,0	7,1	0,50	0917 50	
M6	9,5	0,5 - 3,0	10,2	14,0	9,4	0,60	0917 60	100/250
M8	10,5	0,5 - 3,0	11,3	16,0	10,4	0,60	0917 80	50/100
M10	14,2	1,0 - 3,0	15,4	17,0	14,1	0,60	0917 100	

Нит-гайки с малък борд

Нит-гайките могат да се използват като нитово или винтово съединение. По този начин те осигуряват добро съединяване, както и дават възможност да се свържат допълнителни детайли с помощта на стандартни скрепителни елементи.

Предимства:

Приложимо и за затворени профили, тъй като обработката е само по едната страна

Опростена, бърза и до голяма степен автоматизирана обработка

Няма нужда от зенкерование на отворите

Постоянно високо качество на изработката

Съединение, осигурено срещу превъртане и с носеща резба

Бърза работа, сигурни и висококачествени съединения

Нит-гайки с малък плосък борд, стомана, бяло поцинкована

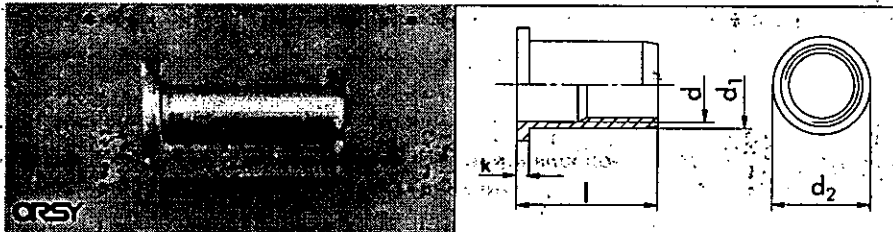

d	Отвор Ø mm	Дебелина на материала mm	d ₂ mm	l mm	d ₁ mm	k mm	Арт. номер	Оп./бр.
M4	6,0	0,3 - 2,0	9,0	10,5	5,9	0,8	0917 240	100/500
M5	7,0	0,7 - 3,0	10,0	14,0	6,9	1,0	0917 250	
M6	9,0	0,5 - 3,0	13,0	16,0	8,9	1,5	0917 260	
M8	11,0	0,5 - 3,5	16,0	17,0	10,9	1,5	0917 280	50/100
M10	13,0	0,8 - 3,5	19,0	23,0	12,9	2,0	0917 210 0	

Нит-гайки с малък скрит борд и накатка, стомана, бяло поцинкована

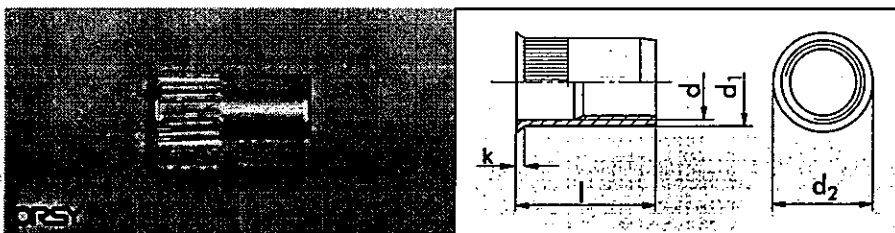

d	Отвор Ø mm	Дебелина на материала mm	d ₂ mm	l mm	d ₁ mm	k mm	Арт. номер	Оп./бр.
M4	7,0	0,5 - 3,0	8,0	10,0	6,9	0,50	0917 740	100
M5	7,0	0,5 - 3,0	8,0	11,5	6,9	0,50	0917 750	
M6	8,0	0,5 - 3,0	9,0	13,0	7,9	0,50	0917 760	
M8	10,0	0,5 - 3,0	11,0	15,5	9,9	0,50	0917 780	50
M10	12,0	0,5 - 3,0	13,0	16,5	11,9	0,50	0917 710 0	

Приложение:

Особено подходящ за постигане на добро зацепване и затягане в меки материали, като например алуминий, дърво, пластмаси и др.

Нит-гайки с голям скрит борд, стомана, бяло поцинкована

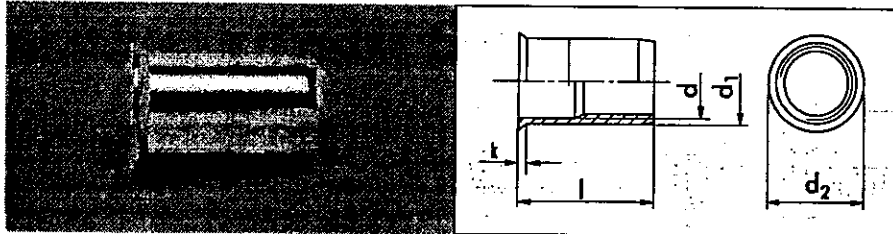

d	Отвор Ø mm	Дебелина на материала mm	d ₂ mm	l mm	d ₁ mm	k mm	Арт. номер	Оп./бр.
M4	6,1	1,5 - 3,5	8,3	11,5	6,0	1,5	0917 4	500
M5	7,1	1,5 - 4,0	9,3	13,0	7,0	1,5	0917 5	
M6	9,1	1,5 - 4,5	11,3	16,0	9,0	1,5	0917 6	
M8	11,1	1,5 - 4,5	13,3	18,5	11,0	1,5	0917 8	250
M10	13,1	1,5 - 4,5	14,9	22,0	13,0	1,5	0917 101	
M10	13,1	4,5 - 6,0	14,9	25,0	13,0	1,5	0917 102	

Нит-гайки с голям борд

Нит-гайките могат да се използват като нитово или винтово съединение. По този начин те осигуряват добро съединяване, както и дават възможност да се свържат допълнителни детайли с помощта на стандартни скрепителни елементи.

Предимства:

Приложимо и за затворени профили, тъй като обработката е само по едната страна

Опростена, бърза и до голяма степен автоматизирана обработка

Постоянно високо качество на изработката

Съединение, осигурено срещу превъртане и с носеща резба

Бърза работа, сигурни и висококачествени съединения

Нит-гайки с голям плосък борд, стомана, бяло поцинкована

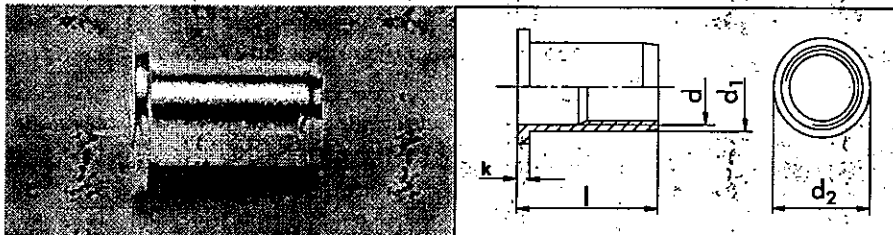

d	Отвор Ø mm	Дебелина на материала mm	d ₂ mm	l mm	d ₁ mm	k mm	Арт. номер	Оп./бр.
M4	6,1	0,5 - 3,0	10,0	11,0	6,0	0,8	0917 24	500
M5	7,1	0,5 - 3,0	11,0	12,0	7,0	1,0	0917 25	
M6	9,1	0,5 - 3,0	13,0	14,5	9,0	1,5	0917 26	
M8	11,1	0,5 - 3,0	16,0	17,0	11,0	1,5	0917 28	250
M10	13,1	1,0 - 3,0	19,0	20,5	13,0	2,0	0917 210	

Нит-гайки с голям скрит борд и накатка, стомана, бяло поцинкована

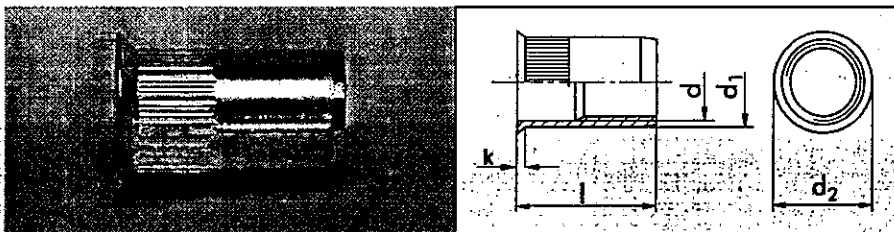

d	Отвор Ø mm	Дебелина на материала mm	d ₂ mm	l mm	d ₁ mm	k mm	Арт. номер	Оп./бр.
M4	6,1	1,5 - 3,5	8,3	11,5	6,0	1,5	0917 74	500
M5	7,1	1,5 - 4,0	9,3	13,5	7,0	1,5	0917 75	
M6	9,1	1,5 - 4,5	11,3	16,0	9,0	1,5	0917 76	
M8	11,1	1,5 - 4,5	13,3	19,0	11,0	1,5	0917 78	250
M10	13,1	1,5 - 4,0	15,7	22,0	13,0	1,6	0917 710	

Приложение:

Особено подходящ за постигане на добро зацепване и затягане в меки материали, като например алуминий, дърво, пластмаси и др.

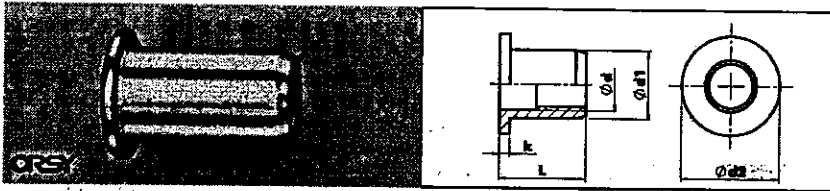

Нит гайки

плоска глава

Неръждаема стомана A2

Резба d	Отвор Ø mm	Дебелина на материала s mm	d ₂ mm	Височина на главата k mm	d ₁ mm	l mm	A2	Оп./бр.
							Арт.-№	
M4	6,0	0,3-2,5	9,0	1,1	5,9	11,3	0942 10 4	100
		2,5-4,0	9,0	1,1	5,9	12,8	0942 20 4	100
M5	7,0	0,3-3,0	10,0	1,1	6,9	13,3	0942 10 5	100
		3,1-4,5	10,0	1,1	6,9	14,8	0942 20 5	100
M6	9,0	0,5-3,0	12,0	1,6	8,9	16,3	0942 10 6	100
		3,1-5,0	12,0	1,6	8,9	17,8	0942 20 6	100
M8	11,0	0,5-3,0	15,0	1,6	10,9	17,8	0942 10 8	100
		3,0-6,0	15,0	1,6	10,9	20,3	0942 20 8	100
M10	13,0	0,5-3,0	16,0	2,1	12,9	19,3	0942 10 10	100
		3,0-6,0	16,0	2,1	12,9	22,3	0942 20 10	100

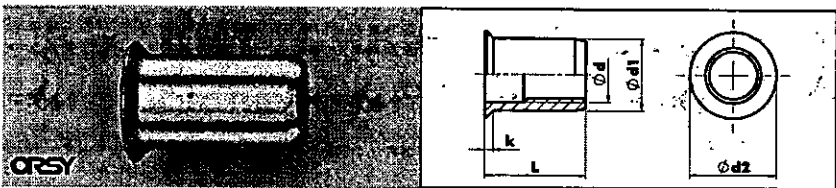

Нит гайки

с голям скрит борд

Неръждаема стомана A2

Резба d	Отвор Ø mm	Дебелина на материала s mm	d ₂ mm	Височина на главата k mm	d ₁ mm	l mm	A2	Оп./бр.
							Арт.-№	
M4	6,0	2,0-3,5	9,0	1,8	5,9	12,0	0942 10 04	100
M5	7,0	2,0-4,0	10,0	1,8	6,9	14,0	0942 10 05	100
M6	9,0	2,0-4,5	12,0	1,8	8,9	16,5	0942 10 06	100
M8	11,0	2,0-4,5	14,0	1,8	10,9	19,5	0942 10 08	100
M10	13,0	2,0-4,5	16,0	1,8	12,9	21,5	0942 10 010	100

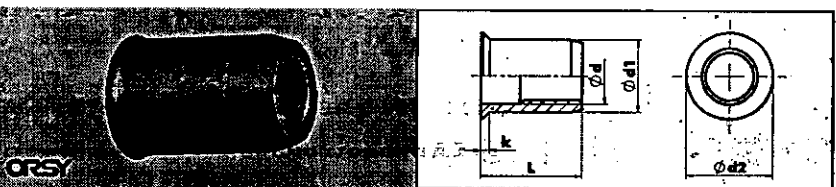

Нит гайки

с малък скрит борд

Неръждаема стомана A2

Резба d	Отвор Ø mm	Дебелина на материала s mm	d ₂ mm	Височина на главата k mm	d ₁ mm	l mm	A2	Оп./бр.
							Арт.-№	
M4	7	0,25-3,00	8,0	0,4	6,95	10,5	0942 14	100
M5	7	0,25-3,00	8,0	0,4	6,95	11,5	0942 15	100
M6	8	0,25-3,00	9,0	0,4	7,95	13	0942 16	100
M8	10	0,25-3,00	11,0	0,4	9,95	15,5	0942 18	50



Нит гайки

плоска глава и шестостенно тяло

Стомана, жълто цинкувана

● Специално за автомобили на VW и Mercedes.

Резба d	Отвор Ø SW ₁ mm	Дебелина на материала s mm	d ₂ mm	Височина на главата k mm	SW mm	l mm	Стомана, жълто цинкувана Арт.-№	Оп./бр.
M5	7,1	0,5-3,0	10,0	1,0	7,0	12,5	0948 305 12	100
M6	9,1	0,5-3,0	13,0	1,5	9,0	14,5	0948 306 14	100

Нит гайки

плоска глава

Алуминий

Стомана, жълто поцинкована

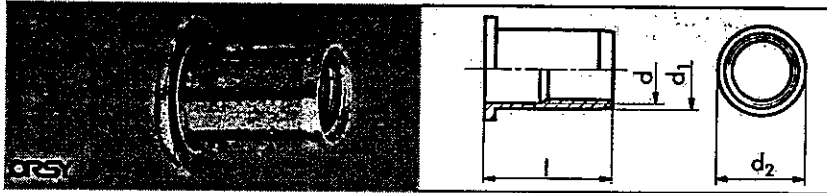

Разба d Отвор Ø mm	Дебелина на материала s mm	d ₂ mm	Височина на главата k mm	d ₁ mm	l mm	Алуминий AlMg 2.5 Арт.-№	Стомана, жълто поцинкована Арт.-№	Оп./бр.
M3 5.1	0.3-2.0	8.0	0.8	5.0	9.8	0948 13 10	0948 33 10	100/500
	2.0-3.0	8.0	0.8	5.0	10.8	0948 13 20	0948 33 20	100/500
M4 6.1	0.3-3.0	10.0	0.8	6.0	10.8	0948 14 10	0948 34 10	100/500
	3.0-4.0	10.0	0.8	6.0	12.3	0948 14 20	0948 34 20	100/500
M5 7.1	0.3-3.0	11.0	1.0	7.0	12.0	0948 15 20	0948 35 20	100/500
	3.0-5.5	11.0	1.0	7.0	15.0	0948 15 30	0948 35 30	100/500
M6 9.1	0.5-3.0	13.0	1.5	9.0	14.5	0948 16 15	0948 36 15	100/250
	3.0-4.5	13.0	1.5	9.0	16.5	0948 16 30	0948 36 30	100/250
	4.5-6.0	13.0	1.5	9.0	19.5	-	0948 36 45	100/250
M8 11.1	0.5-3.0	16.0	1.5	11.0	16.0	0948 18 25	0948 38 25	100/250
	3.0-5.5	16.0	1.5	11.0	18.5	0948 18 40	0948 38 40	100
	5.5-7.5	16.0	1.5	11.0	21.5	0948 18 55	0948 38 45	100
M10 13.1	1.0-3.0	19.0	2.0	13.0	20.0	0948 110 25	0948 310 25	100
	3.0-4.5	19.0	2.0	13.0	22.0	0948 110 40	0948 310 40	100
M12/15.1	1.0-3.5	18.0	2.0	14.9	22.0	-	0948 312	100

Нит гайки

с голям скрит борд

Алуминий

Стомана, жълто поцинкована

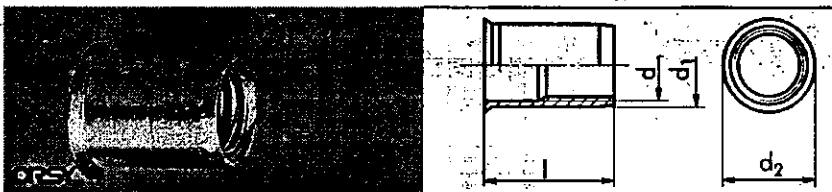

Разба d Отвор Ø mm	Дебелина на материала s mm	d ₂ mm	Височина на главата k mm	d ₁ mm	l mm	Алуминий AlMg 2.5 Арт.-№	Стомана, жълто поцинкована Арт.-№	Оп./бр.
M3/5.1	1.5-3.5	8.0	1.5	5.0	11.0	0948 23 26	0948 43 26	100/500
M4 6.1	1.5-3.5	9.0	1.5	6.0	11.5	0948 24 26	0948 44 26	100/500
	3.5-5.0	9.0	1.5	6.0	13.0	0948 24 36	0948 44 36	100/500
M5 7.1	1.5-4.0	10.0	1.5	7.0	13.0	0948 25 36	0948 45 36	100/500
	4.0-6.5	10.0	1.5	7.0	16.5	0948 25 46	0948 45 46	100/500
M6 9.1	1.5-4.5	12.0	1.5	9.0	17.0	0948 26 31	0948 46 31	100/250
	4.5-6.5	12.0	1.5	9.0	19.0	0948 26 41	0948 46 41	100/250
M8 11.1	1.5-4.5	14.0	1.5	11.0	19.0	0948 28 41	0948 48 31	100
	4.5-6.5	14.0	1.5	11.0	21.0	0948 28 51	0948 48 41	100
M10 13.1	1.2-3.0	15.5	1.5	13.0	18.0	0948 210 41	0948 410 31	100
	3.1-4.5	15.5	1.5	13.0	20.0	0948 210 51	0948 410 41	100
M12/15.1	1.0-3.5	18.0	1.5	15.0	23.0	-	0948 412	100

Нит гайки

- Нит гайките комбинират 2 начина на закрепване: нитово и винтово съединение.
- Това позволява да се използват винтови съединения при сравнително тънки конструктивни елементи.

Инструкции за употреба:

1. Нит гайката се завива на дорника на нитачката, като после се поставя в отвора.
2. При задействане на нитачката, нит гайката се изтегля и се разпъва, така че да притисне двата материала. След това дорника се развива.
3. Готово нитово съединение с допълнително винтово захващане.

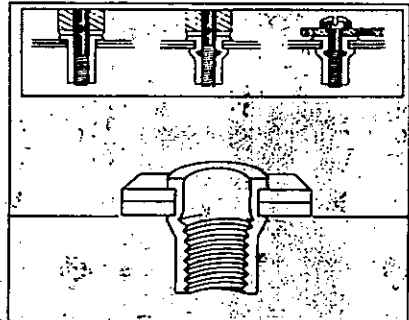

Сортимент

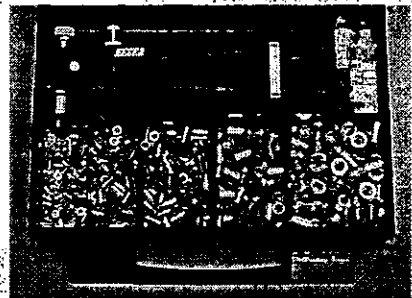

Размери: 5 размера нит гайки с плоска глава, алуминий, от M3 до M6 - 375 броя, 4 накрайника с дорник M3 - M6, нитачки Арт.-№ 0917 1

Арт. No. 0964 948 1

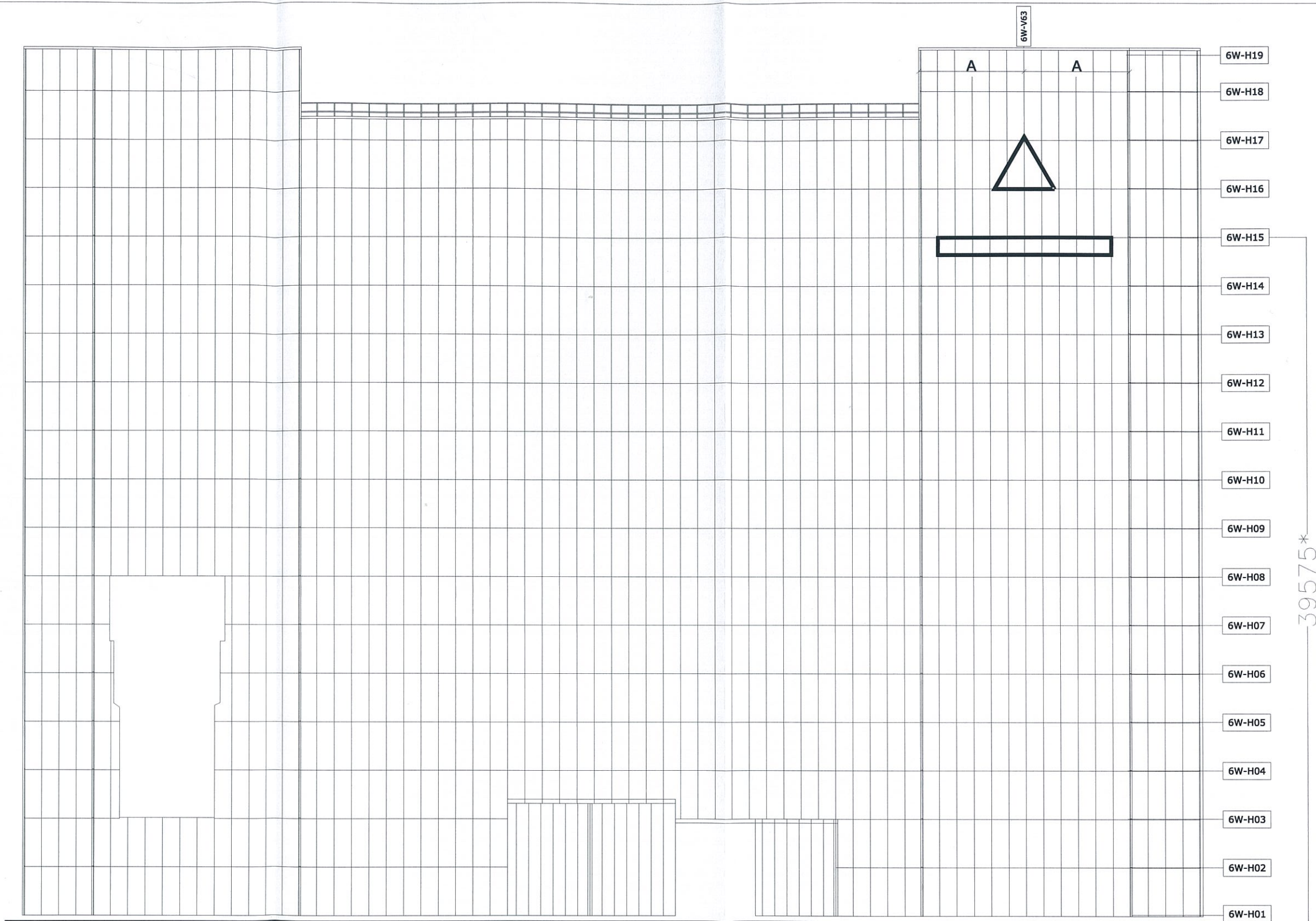

Размери: 5 размера нит гайки с голям скрит борд, алуминий от M3 до M6 - 375 броя, 4 накрайника с дорник M3 - M6, нитачки Арт.-№ 0917 1

Арт. No. 0964 948 2



**СХЕМА НА РАЗПОЛОЖЕНИЕ НА СВЕТЕЦИ
НАДПИСИ ПО ФАСАДА ЗАПАД**

РЕВИЗИЯ REVISION	ДАТА DATE	ОПИСАНИЕ НА РЕВИЗИЯТА DESCRIPTION OF REVISION	ПОДПИС SIGNATURE	ИНВЕСТИТОР/INVESTOR: Съгласувал/Approved by:
0	25.08.12		
1	28.08.12		
2	00.00.00		
3	00.00.00		
4	00.00.00		

 София 1756, ул. "Иван Боримечката" 3А/3А Ivan Borimechkata Str,1756 Sofia		проектант/designer арх. М.Толева 
ОБЕКТ/PROJECT	T_038-КОЗЛОДУЙ	главен проектант/senior designer
АДРЕС/ADDRESS	
ЧЕРТЕЖ/DRAWING	T_038-F-05a	управител/manager
ОПИСАНИЕ/DESCRIPTION	конструкция за светещи надписи	арх. Д.Стоянов
автор/autor	СТОА	
част/part	ТЕХН	
фаза/phase	РП	
мащаб/scale	1:250	
формат/p.size	A3	
дата/date	28.08.2012	
ревизия/rev	1	

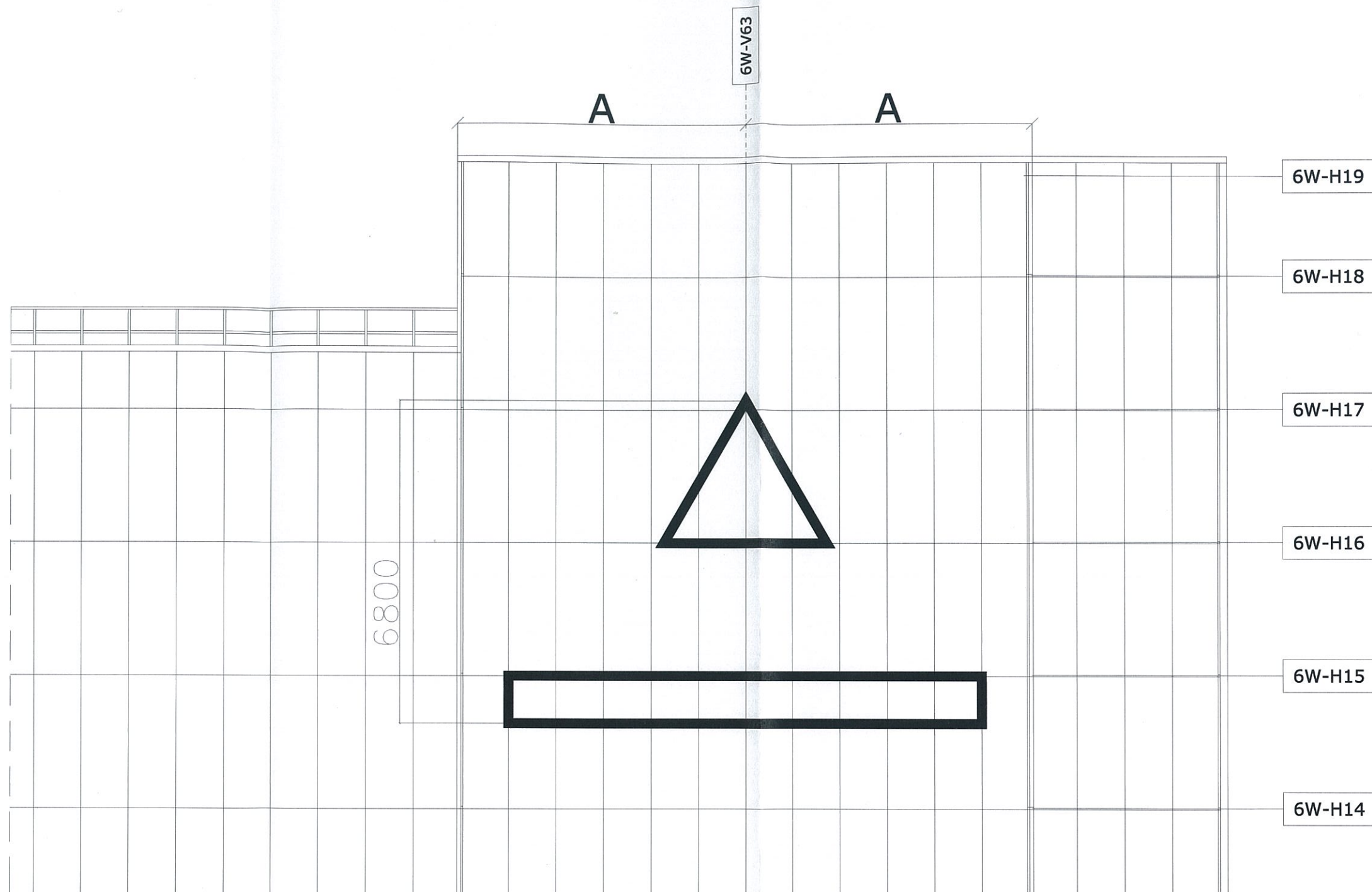

**СХЕМА НА РАЗПОЛОЖЕНИЕ НА СВЕТЕЦИ
НАДПИСИ ПО ФАСАДА ЗАПАД**

РЕВИЗИЯ REVISION	ДАТА DATE	ОПИСАНИЕ НА РЕВИЗИЯТА DESCRIPTION OF REVISION	ПОДПИС SIGNATURE	ИНВЕСТИТОР/INVESTOR: Съгласувал/Approved by:
0	25.08.12		
1	28.08.12		
2	00.00.00		
3	00.00.00		
4	00.00.00		

 София 1756, ул. "Иван Боримечката" 3А/3А Ivan Borimechkata Str,1756 Sofia		проектирант/designer арх. М.Толева
ОБЕКТ/PROJECT	T_038-КОЗЛОДУЙ	главен проектант/senior designer
АДРЕС/ADDRESS	
ЧЕРТЕЖ/DRAWING	T_038-F-05b	управител/manager
ОПИСАНИЕ/DESCRIPTION	конструкция за светещи надписи	арх. Д.Стоянов
автор/autor	СТОА	
част/ part	ТЕХН	
фаза/ phase	РП	
машаб/ scale	1:100	
формат/ p.size	A3	
дата/ date	28.08.2012	
ревизия/ revision	1	

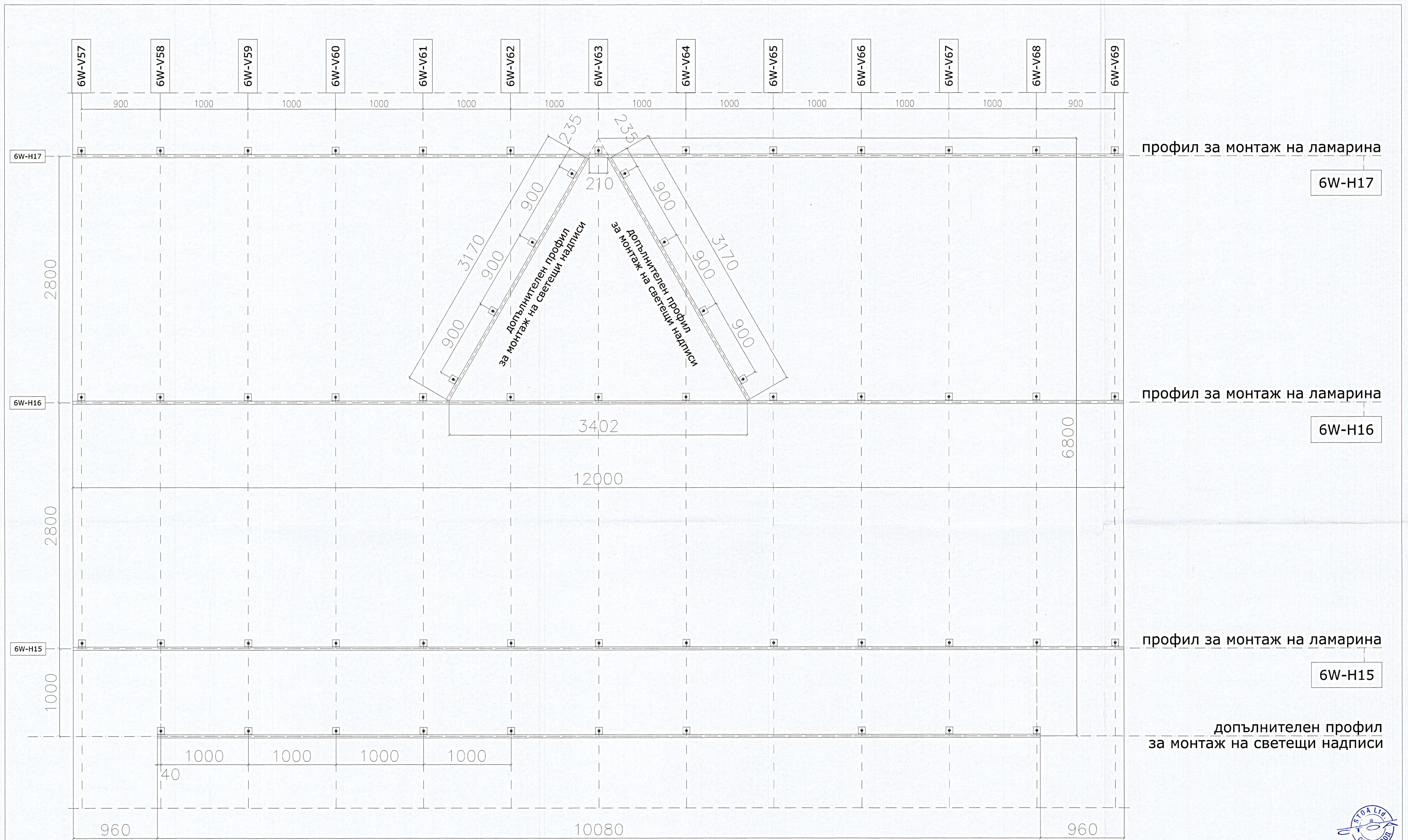

РАЗПОЛОЖЕНИЕ НА СИСТЕМНИ ВОДАЧИ

РЕВИЗИЯ REVISION	ДАТА DATE	ОПИСАНИЕ НА РЕВИЗИЯТА DESCRIPTION OF REVISION	ПОДПИС SIGNATURE	ИНВЕСТИТОР/INVESTOR: Съгласувал/Approved by:
1	25.08.12		
2	28.08.12		
3	00.00.00		
4	00.00.00		
5	00.00.00		

СТОА		Сofия 1756, ул. "Иван Боримечката" 3А/3А Ivan Borimechkata Str, 1756 Sofia	
ОБЕКТ/PROJECT	T_038-КОЗЛОДУЙ	проектант/designer	арх. М.Толева
АДРЕС/ADDRESS	изпълн. проектир./seal design	
ЧЕРТЕЖ/DRAWING	T_038-F-05c	проектир./designer	арх. Д.Стоянов
ОПИСАНИЕ/DESCRIPTION	конструкция за светещи надписи	проектир./designer	
детайл/detail	формат/size
СТАНДАРТ	ТЕХН РП	масштаб/scale	1:20
формат/size	600/840	дата/date	28.08.2012
редакция/revision		



УКАЗАНИЯ за подаване на оферта за възлагане на обществена поръчка чрез ПУБЛИЧНА ПОКАНА

1. Общи условия

- 1.1. Редът и условията, при които ще се определи изпълнител на обществената поръчка са съгласно Глава осма “а” на Закона за обществените поръчки;
- 1.2. При изготвяне на офертата всеки участник трябва да се придържа точно към обявените от възложителя условия;
- 1.3. Всички образци на информационен лист, декларации и Общите условия на договора могат да бъдат намерени в Профила на Купувача на Интернет адреса, посочен в Публичната покана;
- 1.4. Всички разходи по изготвяне и подаване на офертите са за сметка на участниците;
- 1.5. До изтичането на срока за подаване на офертите всеки участник в процедурата може да промени, допълни или да оттегли офертата си;
- 1.6. Всеки участник има право да представи само една оферта;
- 1.7. Представената предлагана цена не подлежи на актуализация;
- 1.8. Участниците са длъжни да съблюдават сроковете и условията, посочени в Публичната покана;
- 1.9. Офертата на участника съдържа: **“Документи за подбор”, “Предложение за изпълнение на поръчката” и “Предлагана цена”.**

2. Изисквания към офертата

- 2.1. **Документи за подбор:**
 - 2.1.1 **Списък на документите, съдържащи се в офертата.** Документът се подписва от лице с представителни функции и се представя в оригинал;
 - 2.1.2 **Документ за регистрация на участника или единен идентификационен код, съгласно чл. 23 от Закона за търговския регистър.** Документът се представя заверен с гриф “Вярно с оригинала”, свеж печат и подпис от лице с представителни функции;
 - 2.1.3 **Застраховка за професионална отговорност** съгласно чл.171 от ЗУТ за проектиране и СМР. Документът се представя заверен с гриф “Вярно с оригинала”, свеж печат и подпис от лице с представителни функции;
 - 2.1.4 **Списък на основните договори** с подобен предмет (проектиране, изработка и монтаж на светещи рекламни надписи, светещи фирмени лога, билбордове), през последните три години, включително стойностите, датите и получателите, придружен от препоръки за добро изпълнение. Списъкът се подписва задължително от лице с представителни функции и се представя в оригинал. Препоръките се представят заверени с гриф “Вярно с оригинала”, свеж печат и подпис от лице с представителни функции;
 - 2.1.5 **Списък на техническите лица (изпълнителите на проектантските дейности),** с данни за професионалната им квалификация и трудов стаж. Документът се представя в оригинал и се подписва задължително от лице с представителни функции, а доказателствата към него – заверени с гриф “Вярно с оригинала”, свеж печат и подпис от лице с представителни функции;
 - 2.1.6 **Удостоверения за пълна проектантска правоспособност** за частите описани в Техническото задание на лицата, които ще извършат проектирането. Документите се представят заверени с гриф “Вярно с оригинала”, свеж печат и подпис от лице с представителни функции;
 - 2.1.7 **Списък на техническите лица (изпълнителите и ръководителите на монтажните дейности),** с данни за професионалната им квалификация и трудов стаж. Отговорните ръководители и изпълнителите на работа по наряд да притежават необходимата за съответната дейност квалификационна група по ПБЗР-ЕУ и ПБЗР-НУ. Документът се представя в оригинал и се подписва задължително от лице с представителни функции, а доказателствата към него – заверени с гриф “Вярно с оригинала”, свеж печат и подпис от лице с представителни функции;
 - 2.1.8 **Сертификат за акредитация** на лабораторията за пуско-наладъчните дейности/орган за контрол. Документът се представя заверен с гриф “Вярно с оригинала”, свеж печат и подпис на лице с представителни функции;

2.1.9. **Сертификат за въведена система за управление на качеството, съгласно ISO 9001**, издаден от акредитирани институции или агенции за управление на качеството с включени дейности, покриващи предмета на поръчката. Документът се представя заверен с гриф “Вярно с оригинала”, свеж печат и подпис от лице с представителни функции;

2.1.10. **Декларация за произход на оборудването** (посочва се производителя и държавата на произход); Декларацията се подписва задължително от лице с представителни функции и се представя в оригинал;

2.1.11. **Надлежно оформен от производителя документ, даващ разрешение за продажба (дистрибуция) на стоките (в случай, че участникът не е производител)**. Документът се представя заверен с гриф “Вярно с оригинала”, свеж печат и подпис от лице с представителни функции;

2.1.12. **Декларация за използване или неизползване на подизпълнители при изпълнението на поръчката**. При участие на подизпълнители при изпълнението на поръчката, в декларацията се посочват подизпълнителите, процентът от общата стойност и конкретната част от предмета на обществената поръчка, която ще бъде изпълнена от всеки подизпълнител. Декларацията се подписва задължително от лице с представителни функции и се представя в оригинал;

2.1.13. **Декларация от подизпълнителя за съгласие да участва като такъв при изпълнението на обществената поръчка** с предмет: “**Проектиране, изработка, доставка, монтаж и въвеждане в експлоатация на светещи надписи на западните фасади на реакторни отделения (РО) на 5 и 6 блок**”. Декларацията се подписва задължително от лице с представителни функции и се представя в оригинал;

2.1.14. **Информационен лист**. Документът се изготвя съгласно публикувания образец в Профила на купувача, подписва се от лице с представителни функции и се представя в оригинал;

2.1.15. Документите по т. 2.1.2. до 2.1.11. се представят за всеки от подизпълнителите, посочени в декларацията по т. 2.1.12. Изискванията за подизпълнителите се прилагат съобразно вида и дела на тяхното участие в изпълнението на поръчката;

2.1.16. Когато участникът е обединение, което не е юридическо лице:

2.1.16.1. Към документите за подбор се прилага и учредителния документ на обединението, в който задължително се посочва представляващият. Документът се представя заверен с гриф “Вярно с оригинала”, свеж печат и подпис от лице с представителни функции;

2.1.16.2. Документите по т. 2.1.2. се представят от всяко физическо или юридическо лице, включено в обединението;

2.1.16.3. Документите по т.2.1.3. до т.2.1.11. се представят само за лицата, чрез които обединението доказва съответствието с посочените изисквания.

2.2. **Предложение за изпълнение на поръчката**, което трябва да съдържа:

2.2.1. **Работна програма** за проектиране с подробно описание на видовете дейности, които ще се изпълняват в хронологичен ред, необходимия брой човеко-месеци за отделните видове дейности и документите, с които ще се отчитат. Работната програма следва да е изготвена съгласно образца към настоящите указания;

2.2.2. **Концепция** (план за действие) за изпълнение на дейностите описани в Техническото задание, която включва описание на организацията за изпълнението на дейностите (обем, последователност, обезпеченост и контрол), разпределение във времето на техническите и човешките ресурси и съобразен с условията за изпълнение на дейностите по Техническото задание, отговорностите и правомощията на персонала на участника по време на изпълнението на дейностите, начин и методите на контрол на целия процес и т. н.;

2.2.3. **Спецификация за доставка** на основното оборудване, която съдържа техническо описание на оборудването, предмет на доставка, произход на стоката, класификация на оборудването и категория по сеизмоустойчивост. Спецификацията следва да е изготвена съгласно образца към настоящите указания;

2.2.4. **Спецификация за доставка** на резервните части, необходими за доставката, която съдържа техническо описание на оборудването, предмет на доставка, произход на стоката,

класификация на оборудването и категория по сеизмоустойчивост (при необходимост). Спецификацията следва да е изготвена съгласно образеца към настоящите указания;

2.2.5. **Списък на документите**, които ще придружават оборудването, изготвен съгласно изискванията на Техническото задание;

2.2.6. **Срок и календарен график** изготвен въз основа на изискванията на техническото задание и работната програма. При изготвяне на графика следва да се вземат предвид сроковете за представяне на входни данни и отстраняване на пропуски и недостатъци.;

2.2.7. **Гаранционен срок и срок на експлоатация** на оборудването, предмет на доставка, срок на годност на резервните части, гаранционен срок за монтажните дейности;

2.2.8. **Количествена сметка за монтаж, ПНР и въвеждане в експлоатация** като се посочват необходимите човекочасове за единица мярка и се указват източниците на разходните норми на труд (източници на разходни норми могат да бъдат: УСН, ТНС и ЕТНС. В случай че, дадена разходна норма се взема с допълнително уточнение, същото се посочва под формата на забележка по количествената сметка. При липса на стандартизирана норма участника посочва своя норма. Количествената сметка се изготвя съгласно образеца, приложен към настоящите указания;

2.2.9. **Доказателства**, че използваните програмни продукти и модели за пресмятания са верифицирани и валидирани, както и че са закупени или, че участниците могат легитимно да ги използват. Документите се представят заверени с гриф "Вярно с оригинала", свеж печат и подпис на лице с представителни функции.;

2.2.10. **Друга информация**, ако участниците смятат за необходимо да представят.

2.3. **Предлаганата цена** трябва да бъде изготвена, съгласно ценовите таблици към настоящите указания и да съдържа:

2.3.1. Обща цена за проектиране в лева без ДДС, формирана както следва: брой на необходимите човеко-месеци, единичната месечна ставка и производението от двете;

2.3.2. Цена за доставка на оборудване, формирана от единични цени за всяка позиция от спецификацията, която включва всички разходи за доставка до склад на Възложителя, опаковка, транспорт, такси и други дължими суми;

2.3.3. Цена за доставка на резервни части (при необходимост), формирана от единични цени за всяка позиция от спецификацията, която включва всички разходи за доставка до склад на Възложителя, опаковка, транспорт, такси и други дължими суми;

2.3.4. Цена за монтаж, ПНР и въвеждане в експлоатация, формирана на база количества и часови ставки, посочени в офертата;

2.3.5. Основни показатели на ценообразуване;

2.3.6. Обща цена (без ДДС) за изпълнение на задачата, формирана както сбор от цената за проектиране, доставка на оборудване, доставка на резервни части (при необходимост), монтаж, ПНР и въвеждане в експлоатация;

2.3.7. Разработването на ПОК/ПК, когато се изисква съгласно техническото задание и е включено като етап от Работната програма, не трябва да се остойностява и да бъде етап за плащане;

2.3.8. Разделителна ведомост за обема работа и цената, която основния изпълнител и подизпълнителя/ите ще си разпределят (в случай, че има подизпълнители);

2.3.9. Допуснати в офертата технически грешки и пропуски в определянето на цената са единствено за сметка на участниците;

2.3.10. При несъответствие между единична и обща цена, ще се взема предвид единичната. При несъответствие между цифровата и изписаната словом цена, ще се взема предвид изписаната словом.

2.3.2. Плащането ще бъде извършено:

2.3.2.1. Първо плащане, в рамките на 30 /тридесет/ календарни дни след приемане на идейния проект на Специализиран технически съвет на Възложителя, срещу представени оригинална фактура и протокол от Специализиран технически съвет за приемане без забележки. Второ плащане, в рамките на 30 /тридесет/ календарни дни след приемане на работния проект на Специализиран технически съвет на Възложителя, срещу представени оригинална фактура и протокол от Специализиран технически съвет за приемане без забележки;

2.3.2.2. Плащане, в рамките на 30 (тридесет) календарни дни след приемане на доставката на оборудването и резервните части (при необходимост), срещу представени оригинална фактура, приемно-предавателен протокол и протокол за извършен общ входящ контрол без забележки.

2.3.2.3. Плащане, в рамките на 30 (тридесет) календарни дни след представяне на Протокол за установяване завършването на натурални видове монтажни работи и представена оригинална фактура за стойността им.

2.4. **Срок на валидност на офертата** – минимум 45 календарни дни, считано от крайния срок за подаване на оферти.

3. Изисквания към оформянето

3.1. Офертата и всички документи, които са част от нея, следва да бъдат представени в оригинал или да са заверени, когато са ксерокопия, с гриф “вярно с оригинала“, свеж печат и подпис на лицето, представляващо участника;

3.2. Документите и данните в офертата се подписват само от лица с представителни функции, назовани в регистрацията или удостоверението за актуално състояние и/или упълномощени за това лица, за което се изисква представяне на нотариално заверено пълномощно за изпълнение на такива функции;

3.3. Офертата се подава на български език. Когато участник в процедура е чуждестранно физическо или юридическо лице или техни обединения документът за регистрация се представя в официален превод. Документите, предложението за изпълнение на поръчката и предлаганата цена, когато са на чужд език, се представят и в превод;

3.4. В офертата и приложените документи не се допускат никакви вписвания между редовете, изтривания или корекции, освен ако са заверени с подписа на лице с представителни функции и свеж печат;

3.5. Желателно е документите за подбор, предложението за изпълнение на поръчката и предлаганата цена да бъдат поставени в папка.

4. Окомплектоване и подаване на офертата

4.1. Офертата се представя в запечатан непрозрачен плик от участника или от упълномощен от него представител лично или по пощата с препоръчано писмо с обратна разписка (респ. чрез куриерска служба). Върху плика се посочва наименование на участника, адрес за кореспонденция, телефон и по възможност факс и електронен адрес. На плика се записва “Оферта за възлагане на обществена поръчка чрез публична покана с предмет: **“Проектиране, изработка, доставка, монтаж и въвеждане в експлоатация на светещи надписи на западните фасади на реакторни отделения (РО) на 5 и 6 блок”**”;

4.2. Офертата се изпраща на адрес: гр. Козлодуй, “АЕЦ Козлодуй” ЕАД, Централно деловодство;

4.3. Участникът е длъжен да обезпечи получаването на офертата на указаното място и срок. Разходите за подаване на офертата са за негова сметка. Рискът от забава или загубване на офертата е за участника;

4.4. Възложителят не се ангажира да съдейства за пристигането на офертата на адреса и в срока, определен от него;

4.5. При приемане на офертата върху плика се отбелязват поредният номер, датата и часът на получаването и посочените данни се записват във входящ регистър, за което на приносителя се издава документ;

4.6. Възложителят не приема за участие в процедурата и връща незабавно на участниците оферти, които са представени след изтичане на крайния срок или в незапечатан, или плик с нарушена цялост.

5. Разглеждане на офертите и възлагане на поръчката

5.1. Комисия, назначена със заповед на Изпълнителния директор на АЕЦ Козлодуй ще разгледа офертите;

5.2. Комисията ще извърши оценка на представените оферти съгласно предварително обявения критерий за възлагане “най-ниска цена”;

5.3. Участниците ще бъдат информирани писмено за резултатите на посочените в информационния лист координати;

5.4. С определения за изпълнител участник ще бъде сключен писмен договор. При сключване на договор, определеният за изпълнител представя документи за удостоверяване липсата на обстоятелства по чл. 47, ал. 1, т. 1 от ЗОП и декларация за липсата на обстоятелства по чл. 47, ал. 5 от ЗОП;

5.5. Договори, които включват дейности, доставки или услуги, които имат отношение към ядрената безопасност, аварийна готовност и/или радиационната защита, влизат в сила от момента на двустранното им подписване, а изпълнението на предмета им започва от датата на утвърждаване на Протокол за проверка на документите от Дирекция "Б и К" на "АЕЦ Козлодуй" ЕАД, съгласно раздел 10 от Общите условия.

За всички неуредени въпроси се прилагат разпоредбите на Закона за обществените поръчки и Правилника за прилагането му.

РАБОТНА ПРОГРАМА (Проектиране)

за възлагане на обществена поръчка чрез публична покана с предмет:
“Проектиране, изработка, доставка, монтаж и въвеждане в експлоатация на светещи надписи на западните фасади на реакторни отделения (РО) на 5 и 6 блок”

№	Описание на видовете работи	Необходими човеко-месеци, (бр.)	Отчетен документ	Изпълнител
1.				
2.				
п.				

ПОДПИС и ПЕЧАТ:

_____ (име и фамилия)

_____ (дата)

_____ (длъжност на управляващия/представяващия участника)

_____ (наименование на участника)

СПЕЦИФИКАЦИЯ ЗА ДОСТАВКА НА ОБОРУДВАНЕ

за участие в обществена поръчка чрез публична покана с предмет:

“Проектиране, изработка, доставка, монтаж и въвеждане в експлоатация на светещи надписи на западните фасади на реакторни отделения (РО) на 5 и 6 блок”

№	Наименование, тип, марка и описание на вида и характеристиките	Един. мярка	К-во /бр./	Производител	Срок на годност/ Срок на експлоатация	Стандарт	Класификация на оборудването/категория по сеизмоустойчивост	Забележка
<i>1</i>	<i>2</i>	<i>3</i>	<i>4</i>	<i>5</i>	<i>6</i>	<i>7</i>	<i>8</i>	<i>9</i>
1.								
2.								
n.								

ПОДПИС и ПЕЧАТ:

_____ (име и фамилия)

_____ (дата)

_____ (длъжност на управляващия/представяващия участника)

_____ (наименование на участника)

**СПЕЦИФИКАЦИЯ ЗА ДОСТАВКА НА РЕЗЕРВНИ ЧАСТИ
(ПРИ НЕОБХОДИМОСТ)**

за участие в обществена поръчка чрез публична покана с предмет:

“Проектиране, изработка, доставка, монтаж и въвеждане в експлоатация на светещи надписи на западните фасади на реакторни отделения (РО) на 5 и 6 блок”

№	Наименование, тип, марка и описание на вида и характеристиките	Един. мярка	К-во /бр./	Производител	Срок на годност/ Срок на експлоатация	Стандарт	Класификация на оборудването/категория по сеизмоустойчивост	Забележка
<i>1</i>	<i>2</i>	<i>3</i>	<i>4</i>	<i>5</i>	<i>6</i>	<i>7</i>	<i>8</i>	<i>9</i>
1.								
2.								
n.								

ПОДПИС и ПЕЧАТ:

_____ (име и фамилия)

_____ (дата)

_____ (длъжност на управляващия/представяващия участника)

_____ (наименование на участника)

КОЛИЧЕСТВЕНА СМЕТКА

за участие в обществена поръчка чрез публична покана с предмет:
“Проектиране, изработка, доставка, монтаж и въвеждане в експлоатация на светещи надписи на западните фасади на реакторни отделения (РО) на 5 и 6 блок”

№ по ред	Наименование на дейността необходима за изпълнение	мярка	количество	Основание /източник/	Корекционни коефициенти	Ч. часове за единица	Общо ч. часове

ПОДПИС и ПЕЧАТ:

_____ (име и фамилия)

_____ (дата)

_____ (длъжност на управляващия/представяващия участника)

_____ (наименование на участника)

ПРЕДЛАГАНА ЦЕНА

за участие в обществена поръчка чрез публична покана с предмет:
“Проектиране, изработка, доставка, монтаж и въвеждане в експлоатация на светещи надписи на западните фасади на реакторни отделения (РО) на 5 и 6 блок”

Ценова таблица № 1 за формиране на цена на проектирането (т.2.3.1.)

№	Етапи от Работната програма	Необходими човеко-месеци (бр.)	Единична месечна ставка	Общо (А*В)
		А	В	С
1.				
2.				
п.				
<i>Обща цена за проектиране (лева без ДДС)</i>				

Ценова таблица № 2 за формиране на цената на оборудването (т.2.3.2.)

№	Наименование, тип, марка и описание на вида и характеристиките	Ед. мярка	К-во	Ед. цена	Обща цена
1	2	3	4	5	6
1.					
2.					
п.					
<i>Обща цена за доставка при условие на доставката DDP АЕЦ Козлодуй (лева без ДДС)</i>					

**Ценова таблица № 3 за формиране на цената на резервните части (при
необходимост) (т.2.3.3.)**

№	Наименование, тип, марка и описание на вида и характеристиките	Ед. мярка	К-во	Ед. цена	Обща цена
1	2	3	4	5	6
1.					
2.					
п.					
<i>Обща цена за доставка при условие на доставката DDP АЕЦ Козлодуй (лева без ДДС)</i>					

**Ценова таблица №4 за формиране на цената на монтаж, ПНР и въвеждане в
експлоатация (т.2.3.4.)**

№	Основание за единична цена	Видове работи	Ед. мярка	К-во	Ед. цена	Обща цена
1	2	3	4	5	6	7
1.						
2.						
3.						
п.						
<i>Обща цена за монтаж, ПНР и въвеждане в експлоатация (лева без ДДС)</i>						

Основни показатели на ценообразуване (т.2.3.5.)

Наименование	Стойност
1	2
Часова ставка диференцирана по видове работа – лева	
Вид работа Ч.С.=..... ¹ бр x ² /168лв.
Вид работа Ч.С.=..... бр x/168лв.
Допълнителни разходи върху труда – в % от стойността на труда% от ФРЗ
Допълнителни разходи върху механизацията по видове механизация в % от стойността на механизацията:	
Вид механизация допълнителни разходи в %%.
Вид механизация допълнителни разходи в %%.
Цени на машиносмените по видове механизация:	
Вид механизация единична цена на машиносмяналв.
Вид механизация единична цена на машиносмяналв.
Доставно складови разходи – в % от стойността на материалите%
Печалба - % върху стойността на СМР ³%
Разходни норми на труд, материали и механизация съгласно	

Обща предлагана цена за изпълнение предмета на поръчката (т.2.3.6.)

..... лева без ДДС (цифром и словом).

ПОДПИС и ПЕЧАТ:

_____ (име и фамилия)

_____ (дата)

_____ (длъжност на управляващия/представяващия участника)

_____ (наименование на участника)

¹ Попълва се брой минимални работни заплати

² Попълва се размера на минималната работна заплата за страната

³ Други показатели характеризиращи ценообразуването, ако има се дописват

ИНФОРМАЦИОНЕН ЛИСТ ЗА КАНДИДАТА/УЧАСТНИКА

Наименование на Участника:	<i>Посочете точното наименование на дружеството, според съдебната регистрация</i>
Седалище по регистрация:	<i>Посочете държавата и адрес на седалището на кандидата</i>
Точен адрес за кореспонденция	<i>Посочете улица, град, пощенски код, държава</i>
Лице за контакти	<i>Посочете име, фамилия и длъжност</i>
Телефонен номер	<i>Посочете код на населеното място и телефонен номер</i>
Факс номер	<i>Посочете код на населеното място и номер на факс</i>
Електронен адрес	
Интернет адрес	
Правен статус	<i>Посочете търговското дружество или обединения или друга правна форма, дата на учредяване или номера и датата на вписване и къде</i>
ИН по ЗДДС № и държава на данъчна регистрация съгласно данъчната декларация	<i>Посочете номер по ЗДДС и наименованието на държавата, например: България.....</i>
ИН/ЕИК	
Банкови реквизити	<i>Банка: IBAN: BIC:</i>
Предмет на поръчката	<i>Посочете наименование на поръчката (трябва да съвпада с наименованието, дадено от Възложителя)</i>
Номер на поръчката	<i>Посочете номер на поръчката от Регистъра/Портала за обществени поръчки</i>
Дата на изготвяне на офертата	<i>Посочете дата: дата, месец, година; Напр. 21 април 2013г.</i>

До: (Наименование на Възложителя)

ПОДПИС и ПЕЧАТ:

_____ (име и фамилия)

_____ (дата)

_____ (длъжност на управляващия/представяващия
Кандидата/Участника)

_____ (наименование на Кандидата/Участника)