

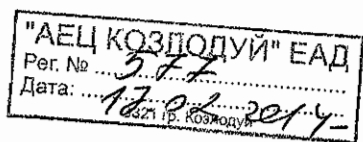

“АЕЦ КОЗЛОДУЙ” ЕАД, гр. Козлодуй

гр. Козлодуй, +359 973 7 2020, факс +359 973 80591



До

Всячки заинтересовани лица за участие в процедура за възлагане на обществена поръчка с предмет: “Доставка на табели”

Относно: Разяснения по документацията за участие в процедура

Уважаеми дами и господа,

Във връзка с постъпил въпрос с вх. № Ф-971/17.02.2014 г. от заинтересовано лице от процедурата с горепосочения предмет, Ви предоставяме следната информация:

ВЪПРОС:

Във връзка с обявената документация за “Доставка на табели” и по-точно техническата спецификация към нея не е достатъчно четлива, за да може да се подаде коректно направена оферта.

Моля да ни предоставите документацията в частта ѝ техническа спецификация с по-добра четливост.

ОТГОВОР:

Към документацията под формата на разяснения допълнително прилагаме цветно копие на техническата спецификация във формат PDF.

ИЗПЪЛНИТЕЛЕН ДИРЕКТОР

ИВАН ГЕНОВ



Блок: ОСО

Система:

Подразделение: сектор ОЕД

УТВЪРЖДАВАМ

ГЛАВЕН ИНЖЕНЕР ЕП-2:

/ 30.01. 2014 г. / Я. Янков /

ТЕХНИЧЕСКА СПЕЦИФИКАЦИЯ

№ 2014.30.05.00.ПСН.673

за доставка на забранителни, указателни и предупредителни табели и знаци

1. Описание на доставката

1.1. Описание на изработването и доставяното оборудване или материали

Осигуряване на необходимия брой забранителни, указателни и предупредителни знаци и табели, съгласно действащите нормативни документи за безопасност при работа, се явява едно от важните технически мероприятия за осигуряване на безопасни условия на труд. Заявените количества са по обобщени ППП от всички подразделения на “АЕЦ Козлодуй” ЕАД. Табелите и знаците са обособени в 3 обособени позиции (съгласно Таблицата приложена към настоящата Техническа спецификация) според вида на основата върху която са изработени, като кандидатите могат да оферираат отделно за всяка от обособените позиции, но задължително за всички подпозиции от обособената позиция.

- Обособена позиция № 1 – табели на пластмасова основа;
- Обособена позиция № 2 – табели на магнитна основа;
- Обособена позиция № 3 – табели на коматексова основа

2. Основни характеристики на оборудването и материалите

2.1. Физически и геометрични характеристики

2.1.1. Табели и знаци на пластмасова основа

Табелите и знаците да са изработени на пластмасова основа с дебелина 1,5 и 3мм, с директен печат върху тях. Точните размери и описанието подробно е дадено в техническа спецификация(табличен вид).

Стойка за предупредителни табели и изграждане на ограждения - Материал – метал; диаметър/профил на стеблото $\varnothing 30\text{мм}$ или $30 \times 30\text{мм}$; основа с размери $\varnothing 300\text{мм}$ или $300 \times 300\text{мм}$ – метал. Цвят – жълт с черни ивици. Покритие устойчиво на слаби киселини и основи.

Табели от плексиглас – прозрачен джоб без гръб, за поставяне надписи на врати.

2.1.2. Табели и знаци на магнитна основа.

Табелите и знаците да са изработени на магнитна основа с дебелина не по – малка от 1мм с директен печат върху тях. Точните размери и описанието подробно е дадено в – техническа спецификация(табличен вид).

2.1.3. Табели и знаци на коматексова основа.

Табелата се състои от: основа, разделител и прозрачен джоб;

Изисквания към материала на:

- **основа**(плътност – $1,42 \text{ g/cm}^3$; диапазон на работна температура – $-30\div+60^\circ\text{C}$);
- **разделител** – от същия материал като основата;
- **прозрачен джоб** - плексиглас(светлопропускливост – 92%; плътност – $1,19 \text{ g/cm}^3$;

Табелата получава крайния си вид чрез залепване на разделителя към основата и прозрачния джоб – залепването на отделните компоненти да е здраво и дълготрайно.

Точните размери и общия вид на табелите са дадени в Приложение 2 и3.

3. Изисквания към срок на годност и жизнен цикъл

Срокът на годност да бъде не по-малко от три години от датата на доставката.

4. Опаковане, транспортиране, временно складиране

4.1. Изисквания към доставката и опаковката

Материалите да бъдат доставени в “АЕЦ Козлодуй” ЕАД в оригиналната опаковка на производителя, позволяваща транспортиране и съхранение.

Доставка – след предварителна заявка.

5. Условия за съхранение

При необходимост доставчикът да укаже условията на съхранение в документ придружаващ доставката.

6. Входящ контрол

Доставените табели и знаци да преминат общ входящ контрол на територията на “АЕЦ Козлодуй” ЕАД.

Доставката да бъде съпроводена от следните документи:



- Декларация за съответствие;
- Декларация за произход;
- Условия за съхранение;
- Срок на годност.

6. Приложения



- приложение №1 – техническа спецификация (табличен вид);
- приложение №2 – табела на коматексова основа с прозрачен джоб, размер А3;
- приложение №3 – табела на коматексова основа с прозрачен джоб, размер А4;
- приложение №4 – табела от плексиглас с прозрачен джоб, размер А4;
- приложение №5 – табела от плексиглас с прозрачен джоб, размер А3;



ТЕХНИЧЕСКА СПЕЦИФИКАЦИЯ (ТАБЛИЧЕН ВИД)



за доставка на табели



№	ИД по ВАН	Наименование	Технически характеристики	Мярка/ мерна единица	Количество	Други изисквания
ОБОСОБЕНА ПОЗИЦИЯ №1 - ТАБЕЛИ НА ПЛАСТМАСОВА ОСНОВА						
1	109270	Табела "Радиационна опасност",	Материал – пластмаса; дебелина -1,5мм Цвят – жълт; размер А4;	бр.	250	жълт фон; цвет на буквите - черен; покрытие – ситопечат 
2	109271	Табела "Радиационна опасност",	Материал – пластмаса; дебелина -1,5мм Цвят – жълт; размер А4;	бр.	50	жълт фон; цвет на буквите - черен; покрытие - ситопечат; залепени по четири кръгли магнити в ъглите с диаметър 20-30мм, дебелина – 3-4мм 

№	ИД по ВААН	Наименование	Технически характеристики	Марка/ мерна единица	Коли- чество	Други изисквания
3	109272	Табела "Радиационна опасност",	Материал - пластмаса; дебелина -1,5мм Цвят - червен; размер А4;	бр.	250	червен фон; цвет на буквите - черен; покритие – ситопечат 
4	109273	Табела "Радиационна опасност",	Материал - пластмаса; дебелина -1,5мм Цвят - червен; размер А4;	бр.	50	червен фон; цвет на буквите - черен; покритие - ситопечат; залепени по четири кръгли магнити в ъглите с диаметър 20-30мм, дебелина – 3-4мм 





№	ИД по ВААН	Наименование	Технически характеристики	Мярка/ мерна единица	Коли- чество	Други изисквания
5	109274	Табела "Радиационен статус",	Материал - пластмаса; Цвят - жълт; размер А4; дебелина -1,5мм	бр.	250	<p>жълт фон; цвет на буквите – черен; покрытие – ситопечат</p> 
6	109275	Табела "Радиационен статус",	Материал - пластмаса; дебелина -1,5мм Цвят - жълт; размер А4;	бр.	50	<p>жълт фон; цвет на буквите - черен; покрытие - ситопечат; залепени по четири кръгли магнити в ъглите с диаметър 20-30мм, дебелина – 3-4мм</p> 

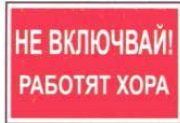



№	ИД по ВААН	Наименование	Технически характеристики	Марка/ мерна единица	Коли- чество	Други изисквания
7	109485	Стойка за предупредителна табела и изграждане на ограждения, материал:	Материал - метал, диаметър/ профил на стеблото ф30 мм или 30x30 мм, основа с размери ф300 мм или 300x300 мм - метал; Височина на стойката -103см; Височина на ивиците -16см	бр.	10	цвят: жълт с черни ивици; покритие: устойчиво на слаби киселини и основи 
8	114355	Табела от плексиглас	Материал – плексиглас; Цвят - прозрачен	бр.	80	прозрачен джоб без гръб, за поставяне на надписи на врати, с възможност за подменяне; бордът на задната страна на табелата е самозалепващ се към вратата; размер А3; по приложен чертеж – Приложение 5
9	114356	Табела от плексиглас	Материал – плексиглас; Цвят - прозрачен	бр.	140	прозрачен джоб без гръб, за поставяне на надписи на врати, с възможност за подменяне; бордът на задната страна на табелата е самозалепващ се към вратата; размер А4; по приложен чертеж – Приложение 4
10	114383	Табела без текст	Материал - пластмаса; устойчива на UV лъчи и атмосферни условия, дебелина 3 мм, цвят жълт размер А3;	бр.	480	Табела без текст, за маркиране на ЕМП;
11	14631	Табела "Да се работи тук!"	Материал - пластмаса; дебелина -1,5мм №26; ТП-11; размери: 210x210;	бр.	180	зелен фон; черни букви върху бял кръг бял контур с широчина - 10мм; два фабрични отвора ф-3мм, разположени на 10 мм от горния ръб и на 25 мм от вертикалната ос 



№	ИД по ВААН	Наименование	Технически характеристики	Марка/ мерна единица	Коли- чество	Други изисквания
12	14637	Табела "Не затваряй! Работят хора"	Материал - пластмаса; дебелина -1,5мм фон - червен; Размери:210x148 мм;	бр.	100	фон - червен; бял контур с ширина - 10 мм; надпис на буквите – цвят бял; два фабрични отвора ф-3мм, разположени на 10 мм от горния ръб и на 25 мм от вертикалната ос 
13	14638	Табела "Не отваряй! Работят хора!"	Материал - пластмаса; дебелина -1,5мм фон - червен; Размери:210x148 мм;	бр.	2350	фон - червен; бял контур с ширина - 10мм; надпис на буквите – бял; два фабрични отвора ф-3мм, разположени на 10 мм от горния ръб и на 25 мм от вертикалната ос 
14	99476	Табела "Стой! Високо напрежение";	Материал - пластмаса; дебелина -1,5мм фон - червен; Размери:210x148 мм	бр.	90	фон – жълт; надпис-черен контур черен с ширина 5мм 





№	ИД по ВААН	Наименование	Технически характеристики	Марка/ мерна единица	Количество	Други изисквания
15	14639	Табела "Не се качвай! Опасно за живота";	Материал - пластмаса; дебелина -1,5мм фон - червен; Размери:210x148 мм	бр.	50	фон - жълт; бял контур с ширина - 5мм; надпис на буквите – черен; 
16	14645	Табела "Не затваряй! Опасност от авария"	Материал – пластмаса; дебелина -1,5мм Р-ри: 210x148мм	бр.	70	фон - червен; бял контур с ширина - 5мм;  надпис на буквите – бял; два фабрични отвора ф-3мм, разположени на 10 мм от горния ръб и на 25 мм от вертикалната ос
17	14646	Табела "Не отваряй! Опасност от авария"	Материал – пластмаса; дебелина -1,5мм Р-ри: 210x148мм	бр.	70	фон - червен; бял контур с ширина - 5мм;  надпис на буквите - бял; два фабрични отвора ф-3мм, разположени на 10 мм от горния ръб и на 25 мм от вертикалната ос
18	14713	Табела "Не включвай! Работят хора"	Материал – пластмаса; дебелина -1,5мм ТП-10 по ПТБ Д-01-002; БДС 3055-66; Р –ри: 105x74 мм	бр.	720	червен фон, надпис на буквите – бели; два фабрични отвора ф-3мм, разположени на 10 мм от горния ръб и на 25 мм от вертикалната ос 





№	ИД по ВААН	Наименование	Технически характеристики	Марка/ мерна единица	Количество	Други изисквания
19	14725	Табела "Не затваряй! Работят хора"	Материал – пластмаса; дебелина -1,5мм Р-ри: 210x148мм	бр.	200	фон - червен; бял контур с широчина - 10мм; надпис на буквите – бял; два фабрични отвора ф-3мм, разположени на 10 мм от горния ръб и на 25 мм от вертикалната ос 
20	14726	Табела "Аварийен изход"	Материал – пластмаса; дебелина -1,5мм Р-ри: 300x250мм	бр.	70	бял графичен символ на зелен фон; по Наредба РД-07/08 
21	14731	Табела "Посока на движение"	Материал – пластмаса; дебелина -1,5мм Р-ри: 300x300мм	бр.	500	бял графичен символ на зелен фон; по Наредба РД-07/08 
22	14754	Табела "Пожарогасител"	Материал – пластмаса; дебелина -1,5мм фон - червен; Р-ри: 300x300мм	бр.	670	по Наредба РД-07/08; фон-червен; символ-бял 

№	ИД по ВААН	Наименование	Технически характеристики	Марка/ мерна единица	Коли- чество	Други изисквания
23	14776	Табела "Лесно запалим материал"	Материал – пластмаса; дебелина -1,5мм Р-ри: форма-триъгълна 300 мм	бр.	60	черен графичен символ върху жълта повърхност и черна оградяваща линия (жълтата повърхност заема най-малко 50% от площта на знака) 
24	14777	Табела "Опасност! Високо напрежение"	Материал – пластмаса; дебелина -1,5мм Р-ри: форма-триъгълна 300 мм	бр.	100	черна пиктограма на жълт фон с черна оградяваща линия 
25	14783	Табела "Противопожарни съоръжения"	Материал – пластмаса; дебелина -1,5мм Р-ри: 300x300мм	бр.	170	бял графичен символ на червен фон 
26	46174	Табела "Резерв"	Материал – пластмаса; дебелина -1,5мм Размери: 105x75мм	бр.	45	жълт фон с черни букви; два фабрични отвора ф-3мм, разположени на 10 мм от горния ръб и на 25 мм от вертикалната ос 
27	46177	Табела "Изведено от експлоатация"	Материал – пластмаса; дебелина -1,5мм Размери: 150x85мм	бр.	50	жълт фон с черни букви; два фабрични отвора ф-3мм, разположени на 10 мм от горния ръб и на 25 мм от вертикалната ос 

№	ИД по ВААН	Наименование	Технически характеристики	Мярка/ мерна единица	Коли- чество	Други изисквания
28	46178	Табела "Изведено от експлоатация"	Материал – пластмаса; дебелина -1,5мм Размери: 90x70мм	бр.	100	жълт фон с черни букви; два фабрични отвора ф-3мм, разположени на 10 мм от горния ръб и на 25 мм от вертикалната ос 
29	46180	Табела "Достъпът на външни (неоторизирани) лица забранен"	Материал – пластмаса; Р-ри: деб.=1,5мм, кръгла форма; диам. = 300 мм; по Нар.РД07/08	бр.	10	черна пиктограма на бял фон с червена оградаща и диаг.линия, червената част да покрива най-малко 35% от повърх.на знака; по приложен образец: 
30	46183	Табела предупредителна "Разяждащо вещество";	Материал - пластмасова, деб.=1.5мм, триъгълна ф-ма р-ри: 300x300x300 мм, без надпис, по Нар.РД 07/08	бр.	50	черна пиктограма на жълт фон с черна оградаща линия, жълтата част да покрива най-малко 50% от повърхн.на знака 
31	46185	Табела предупредителна "Опасност от падане";	Материал - пластмасова, деб.=1.5мм,триъгълна форма р-ри 300x300x300 мм, без надпис ,по Нар.РД 07/08	бр.	55	черна пиктограма на жълт фон с черна оградаща линия,жълтата част да покрива най- малко 50% от повърхността на знака 





№	ИД по ВААН	Наименование	Технически характеристики	Мярка/ мерна единица	Количество	Други изисквания
32	46187	Табела предупредителна "Окислител";	Материал - пластмасова, деб.=1.5мм,триъгълна форма р-ри 300x300x300 мм, без надпис, по Нар.РД 07/08	бр.	3	черна пиктограма на жълт фон с черна оградяща линия,жълтата част да покрива най малко 50% от повърхността на знака 
33	46188	Табела задължителна "Задължително ползване на очила"	Материал – пластмаса; Р-ри: деб.=1,5мм, кръгла форма; диам. на табелата = 300 мм без надпис, по Нар.РД 07/08	бр.	105	бяла пиктограма на син фон, синята част да покрива най - малко 50% от повърхността на знака, без надпис; по приложен образец: 
34	54825	Табела "Посока към пожарогасителните технически средства"	Материал – пластмаса; деб.=1.5мм Р-ри: 300x300мм	бр.	70	червен фон с бяла стрелка 
35	54827	Табела "Пушенето забранено"	Материал – пластмаса; деб.=1.5мм кръгла форма; Р-ри: диам. = 300 мм	бр.	20	черна пиктограма на бял фон с червена ивица околовъръст и по диаметъра 
36	54829	Табела "Пушенето и паленето на открит огън са забранени"	Материал – пластмаса; деб.=1.5мм кръгла форма; Р-ри: диам. = 300 мм	бр.	120	черен графичен символ върху бяла повърхност и червена оградяща пресичаща линия (червената повърхност заема най-малко 35% от площта на знак 



№	ИД по ВААН	Наименование	Технически характеристики	Марка/ мерна единица	Количество	Други изисквания
37	61901	Табела "Задължително ползване на защитно облекло"	Материал – пластмаса; Р-ри: деб.=1,5мм, кръгла ф-ма; диам. = 300 мм; без надпис по Нар.РД 07/08	бр.	50	бяла пиктограма на син фон, синята част да покрива най-малко 50% от повърхността на знака; по приложен образец: 
38	63545	Табела "Задължително ползване на защитни ръкавици"	Материал – пластмаса; Р-ри: деб.=1,5мм, кръгла ф-ма; диам. = 300 мм; без надпис по Нар.РД 07/08	бр.	100	бяла пиктограма на син фон, синята част да покрива най-малко 50% от повърхността на знака; по приложен образец: 
39	63546	Табела задължителна "Задължително ползване на предпазни колани";	Материал – пластмаса; Размери: деб.=1.5мм, кръгла форма; диам. = 300 мм; без надпис по Нар.РД 07/08	бр.	30	бяла пиктограма на син фон, синята част да покрива най-малко 50% от повърхността на знака. 
40	72940	Табела "Внимание! Оборудване с дефект"	Материал – пластмаса; дебелина -1,5мм Р-ри: 90x70мм	бр.	1500	фон-жълт с черни букви; (по приложен образец); два фабрични отвора ф-3мм, разположени на 10 мм от горния ръб и на 25 мм от вертикалната ос  <small>Место за залепване на стикерната хартия</small>

№	ИД по ВААН	Наименование	Технически характеристики	Марка/ мерна единица	Количество	Други изисквания
41	72941	Табела "Внимание! Оборудване с дефект"	Материал – пластмаса; дебелина -1,5мм Р-ри: 150x85мм	бр.	1000	фон-жълт с черни букви; (по приложен образец); два фабрични отвора ф-3мм, разположени на 10 мм от горния ръб и на 25 мм от вертикалната ос 
42	75016	Табела "Токсично вещество"	Материал – пластмаса; дебелина -1,5мм Р-ри: триъгълник 300 мм форма-триъгълна	бр.	5	черен графичен символ върху жълта повърхност с черна оградяваща линия 
43	77761	Табела "Задължително използване на антифони"	Материал – пластмаса; Р-ри: деб.=1,5мм, кръгла ф-ма; диам. = 300 мм	бр.	110	на син фон бял графичен символ; по приложен образец: 
44	77840	Табела "Задължително използване на защитна каска"	Материал – пластмаса; Р-ри: деб.=1,5мм, кръгла ф-ма; диам. = 300 мм	бр.	320	на син фон бял графичен символ; по приложен образец: 

№	ИД по ВААН	Наименование	Технически характеристики	Марка/ мерна единица	Коли- чество	Други изисквания
45	97739	Табела пластмасова;	Материал – пластмаса; дебелина -1,5мм Размер: 100/60 мм; дебелина 2 - 3 мм	бр.	20000	Цвят - бял
ОБОСОБЕНА ПОЗИЦИЯ №2 - ТАБЕЛИ НА МАГНИТНА ОСНОВА						
1	112588	Табела "Не отваряй! Работят хора"	Материал – магнитно фолио, с дебелина не по малка от 1мм; директен печат; Р-ри: 210x148мм.	бр.	50	фон - червен; бял контур с широчина - 10мм; надпис – бял; по приложен образец: 
2	112593	Табела "Не затваряй! Работят хора"	Материал – магнитно фолио, с дебелина не по малка от 1мм; директен печат; Р-ри: 210x148мм.	бр.	50	фон - червен; бял контур с широчина - 10мм; надпис – бял по приложен образец: 
3	14643	Табела "Стой високо напрежение"	Материал – магнитно фолио, с дебелина не по-малка от 1мм; директен печат; два фабрични отвора ф-3мм, разположени на 10 мм от горния ръб и на 25 мм от вертикалната ос Р-ри: 210x148мм	бр.	70	фон – жълт; черни букви по приложен образец:  ТП - 2А

№	ИД по ВААН	Наименование	Технически характеристики	Мярка/ мерна единица	Коли- чество	Други изисквания
4	14712	Табела "Не включвай! Работят хора"	Материал – магнитно фолио, с дебелина не по малка от 1мм; директен печат; Р-ри: 210x148мм	бр.	1050	фон - червен; бял контур с широчина - 10мм; надпис – бял по приложен образец: 
5	14714	Табела "Внимание! Заземено"	Материал – магнитно фолио, с дебелина не по малка от 1мм; директен печат; Р-ри: 210x148мм	бр.	200	фон – жълт; черни букви по приложен образец: 
6	14739	Табела "Внимание! Под напрежение"	Материал – магнитно фолио, с дебелина не по малка от 1мм; директен печат; Р-ри: 105x74мм	бр.	200	фон – жълт; черни букви; по приложен образец: 
7	14740	Табела "Да се работи тук"	Материал – магнитно фолио, с дебелина не по-малка от 1 мм; директен печат; два фабрични отвора ф-3мм, разположени на 10 мм от горния ръб и на 25 мм от вертикалната ос Р-ри: 210x210мм	бр.	1582	зелен фон, черни букви върху бял кръг по приложен образец: 

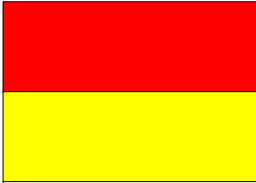
№	ИД по ВААН	Наименование	Технически характеристики	Марка/ мерна единица	Коли- чество	Други изисквания
8	14744	Табела "Внимание! Под напрежение"	Материал – магнитно фолио, с дебелина не по малка от 1мм; директен печат; Р-ри: 210x148мм	бр.	200	фон – жълт; черни букви по приложен образец: 
9	75015	Табела "Внимание! Обратно напрежение!"	Материал – магнитно фолио, с дебелина не по малка от 1мм; директен печат; Р-ри: 210x148мм	бр.	100	фон – жълт; черни букви; ТП-14 
10	114747	Табела "Внимание! Обратно напрежение!"	Материал - магнитно фолио с дебелина не по-малко 1 мм, директен печат; размери 105x74 мм; два фабрични отвора ф-3мм, разположени на 10 мм от горния ръб и на 25 мм от вертикалната ос	бр.	15	фон – жълт; черни букви; черен кант с ширина 3мм 
11	113757	Табела "Внимание! Оборудване с дефект"	размери 90x70 мм; фон-жълт с черни букви; материал – магнитно фолио; табелите да са изработени от магнитното фолио с дебелина не по-малка от 1мм и директен печат върху тях	бр.	2000	 <small>Место за залепване на стикерната хартия</small>

№	ИД по ВААН	Наименование	Технически характеристики	Мярка/ мерна единица	Коли- чество	Други изисквания
12	113779	Табела "Внимание! Оборудване с дефект"	размери 150x85 мм; фон-жълт с черни букви; материал – магнитно фолио; табелите да са изработени от магнитното фолио с дебелина не по-малка от 1мм и директен печат върху тях	бр.	1000	 <small>место за залепване на стикерната хартия</small>
13	113784	Табела "Не изключвай! Внимание! Времянка";	размери 90x70мм; фон-1/2 (горен)червен, с бели букви надпис "Не изключвай!"; фон – 1/2 (долен) жълтс надпис "Внимание! Времянка" с черни букви;материал магнитно фолио;табелите да са изработени от магнитно фолио с дебелина не по-малка от 1 мм и директен печат върху тях	бр.	500	
14	113789	Табела "Не изключвай! Внимание! Времянка";	размери 210x148мм;фон-1/2 (горен) червен, с бели букви надпис "Не изключвай!"; фон – 1/2 (долен) жълтс надпис "Внимание! Времянка" с черни букви;табелите да са изработени от магнитно фолио с дебелина не по-малка от 1мм и директен печат върху тях	бр.	500	
15	113790	Табела "Не включвай! Внимание! Времянка";	размери 90x70 мм; фон -1/2 (горен)червен с бели букви надпис: "Не включвай!"; фон - 1/2 (долен) жълт, с надпис "Внимание! Времянка!"с черни букви; материал - магнитно фолио; табелите да са изработени от магнитното фолио с дебелина не по-малка от 1 мм и директен печат върху тях	бр.	500	

№	ИД по ВААН	Наименование	Технически характеристики	Мярка/ мерна единица	Коли- чество	Други изисквания
16	113791	Табела “Не включвай! Внимание! Времянка”;	размери 210x148 мм; фон -1/2 (горен)червен с бели букви надпис: “Не включвай!”; фон - 1/2 (долен) жълт, с надпис “Внимание! Времянка!” с черни букви; материал - магнитно фолио; табелите да са изработени от магнитното фолио с дебелина не по-малка от 1мм и директен печат върху тях	бр.	500	
ОБОСОБЕНА ПОЗИЦИЯ №3 - ТАБЕЛИ НА КОМАТЕКСОВА ОСНОВА						
1	96236	Табела на коматексова основа с прозрачен джоб	размер А3; за поставяне на надписи на врати с възможност за подменяне Приложение 2	бр.	315	Табелата се състои от: основа, разделител и прозрачен джоб; Изисквания към материала на: - основа (плътност – 1,42 g/cm ³ ; диапазон на работна температура – (-30÷+60°C); - разделител – от същия материал като основата; -прозрачен джоб - плътност – 1,19 g/cm ³ плексиглас(светлопропускливост – 92%; плътност – 1,19 g/cm ³ ; Табелата получава крайния си вид чрез залепване на разделителя към основата и прозрачния джоб – залепването на отделните компоненти да е здраво и дълготрайно.
2	96237	Табела на коматексова основа с прозрачен джоб	размер А4; за поставяне на надписи на врати с възможност за подменяне Приложение 3	бр.	200	

Приложение 2

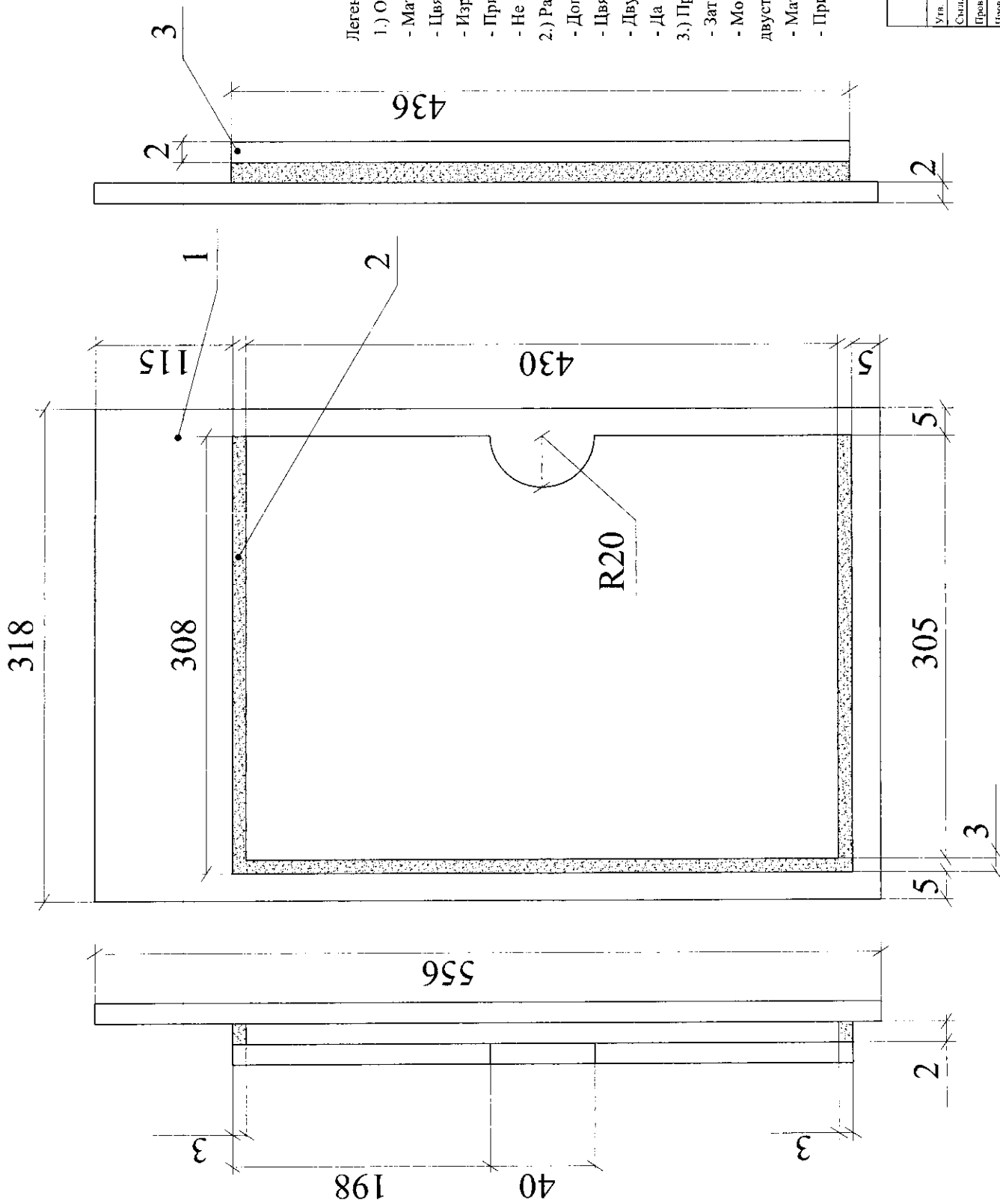

Легенда:

- 1.) Основа - дебелина 2мм
- Материал PVC(Тгоvidur)
- Цвят бял(не прозрачен)
- Изрязано на фриз
- При допир да не остават белези
- Не се допускат ръбове следствие на обработката
- 2.) Разделител - дебелина 2мм
- Допуска се от същия материал като основата
- Цвят бял
- Двустранно залепен
- Да не се прорязва
- 3.) Прозрачен джоб- дебелина 2мм
- Затворен от три страни,отворен отлясно
- Монтиран върху основата посредством
- двустранно залепения разделител
- Материал прозрачен Плекенглас
- При допир да не остават белези

дължина	фамилия	подп. дата	Табела с прозрачен джоб за ламиниран формат А3
Угв.	РН Е	Атанасов	
Същ.	Гл. ил. ОЕД	Камбуров	
Пров.	РС Е РО	Борисов	
Итр.	РС Е СКУ	Боева	
Пров.	ИД РС ОЕД	Косталнинова	
Итр.	Гл. ил. ЕД	Танев	
			АЕЦ "РН-2"
			Сектор ОЕД

Приложение 3

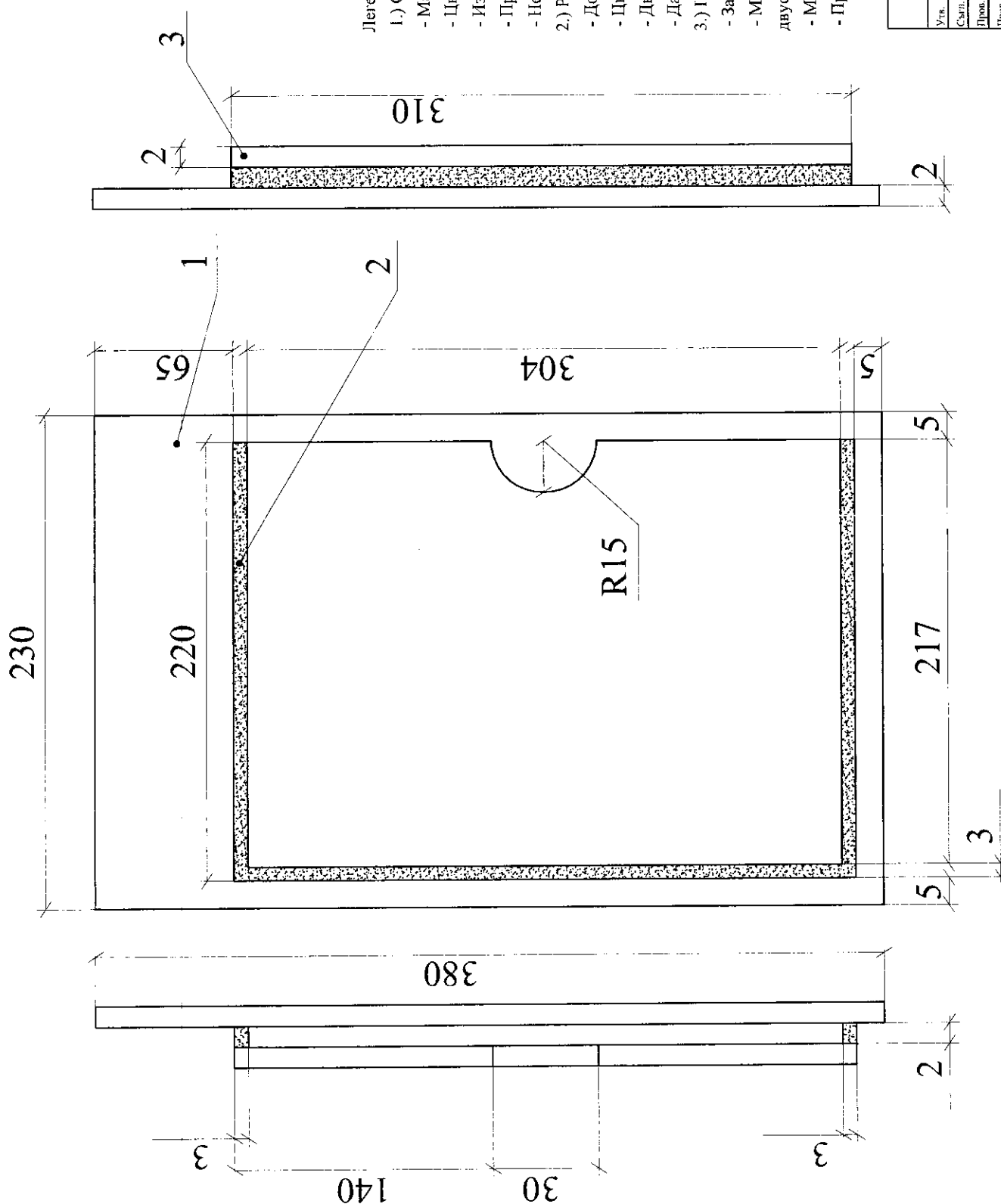

Легенда:

- 1.) Основа - дебелина 2мм
- Материал PVC (Grovidur)
- Цвят бял(не прозрачен)
- Изрязано на фриз
- При допир да не остават белези
- Не се допускат ръбове следствие на обработката
- 2.) Разделител - дебелина 2мм
- Допуска се от същия материал като основата
- Цвят бял
- Двустранно залепен
- Да не се прорязва
- 3.) Прозрачен джоб- дебелина 2мм
- Загворен от три страни, отворен отдясно
- Монтиран върху основата посредством
- двустранно залепенния разделител
- Материал прозрачен Плексиглас
- При допир да не остават белези

дължина	фамилия	подп.	дата	Табела с прозрачен джоб за лампиран формат А4
Уг.	РНЕ	Атанасов		
Сул.	Дл. г-г ОЕД	Кабурлов		
Пров.	РС ЕО	Борисов		
Пров.	РС Е-СКУ	Боева		
Пров.	ИД РС ОЕД	Костанович		
Иг.	Гле-г ЕД	Татев		
				АЕЦ "ЕП-2"
				Сектор ОЕД

Табела от плексиглас-прозрачен джоб А4

Приложение 4

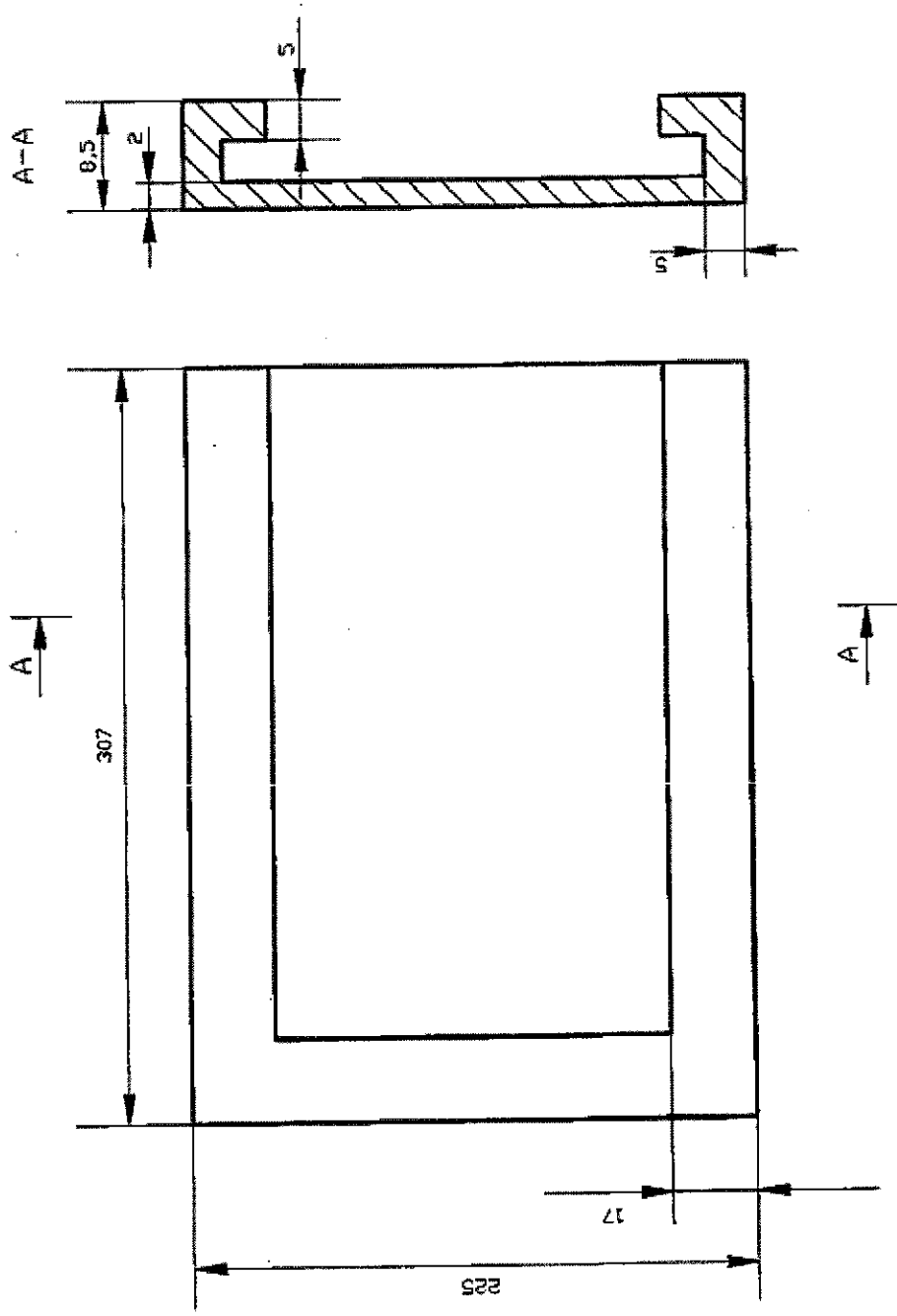

Табела от плексиглас-прозрачен джоб А3

Приложение 5

