

ДОГОВОР

№ 150000005.....

Днес, 16.03.....2015 год., в гр. Козлодуй, между:

"АЕЦ Козлодуй" ЕАД, гр.Козлодуй, вписано в търговския регистър към Агенция по вписванията с ЕИК 106513772, представлявано от Димитър Костадинов Ангелов – Изпълнителен Директор, наричано по-нататък в Договора **ВЪЗЛОЖИТЕЛ**, от една страна, и "Глобус-стил" ООД, гр. София, вписано в търговския регистър към Агенция по вписванията с ЕИК 831656544, представлявано от Димитър Ненов Стефанов – Управител, наричано по-нататък в Договора **ИЗПЪЛНИТЕЛ**,

от друга страна и на основание чл.41 и следващите от Закона за обществените поръчки и във връзка с Решение №АД-206/26.01.2015 г. на Изпълнителния директор на "АЕЦ Козлодуй" ЕАД за класиране на офертите и определяне на изпълнител на обществената поръчка с обект: "**Доставка на работно облекло извън контролирана зона**" се сключи настоящият Договор за следното:

1. ПРЕДМЕТ НА ДОГОВОРА

1.1 **ВЪЗЛОЖИТЕЛЯТ** възлага и заплаща, а **ИЗПЪЛНИТЕЛЯТ** приема да извърши доставка на работно облекло извън КЗ,

Обособена позиция № 1 "Облекла за защита от неблагоприятни климатични въздействия и замърсявания с нетоксичен прах и вещества /зимни/"

Обособена позиция № 2 "Облекла за защита от неблагоприятни климатични въздействия, агресивни вещества и масла /зимни/"

Обособена позиция № 3 "Облекла за защита от замърсявания, агресивни вещества и масла /летни/"

Обособена позиция № 4 "Облекла за защита от неблагоприятни климатични въздействия с понижена горимост /зимни/"

Обособена позиция № 6 "Облекла за защита от замърсявания с нетоксичен прах и вещества /летни/"

Обособена позиция № 7 "Облекла за защита от неблагоприятни климатични въздействия със сигнални ленти за сектор мониторинг /зимни/"

Обособена позиция № 8 "Облекла за защита от замърсявания с нетоксичен прах и вещества със сигнални ленти за сектор мониторинг /летни/"

наричани за краткост "стока", в обем, номенклатура, технически данни и единични цени, съгласно Приложение № 2 – Пълно описание и Техническа спецификация на **ВЪЗЛОЖИТЕЛЯ**, Приложение № 3 - Техническа спецификация на **ИЗПЪЛНИТЕЛЯ** и Приложение № 4 – Предлагана цена – неразделна част от настоящия договор.

1.2 Предметът на договора включва представяне на мостри на готовото облекло за одобрение от **ВЪЗЛОЖИТЕЛЯ**.

2. ЦЕНА И НАЧИН НА ПЛАЩАНЕ

2.1 Цената за доставка на цялото количество, включено в обхвата на настоящия договор е в размер **187 090 лева** (словом: сто осемдесет и седем хиляди и деветдесет лева), без ДДС, при условие на доставка DDP АЕЦ Козлодуй, съгласно INCOTERMS '2010.

2.1.1 Цената по т. 2.1 е сума от цените по обособените позиции, включени в предмета на договора, съгласно отделни ценови таблици с посочени единични и общи цени.

2.2 Цената по т. 2.1 е окончателна и валидна до пълното изпълнение на договора.

2.3 **ВЪЗЛОЖИТЕЛЯТ** заплаща стойността на всяка частична доставка, в срок до 30 /тридесет/ календарни дни от датата на приемане на частичната доставка, срещу представени

оригинална фактура, приемно-предавателен протокол, протокол за извършен входящ контрол, без забележки.

2.4 Плащанията по настоящия договор ще бъдат извършвани чрез банков превод в полза на **ИЗПЪЛНИТЕЛЯ**, по следните банкови реквизити:

Банка: ТБ "ПИБ" кл. Пловдив;

Банкова сметка в лева: BG21 FINV 915010BG N08H R6;

Банков код: FINVBGSF.

3. СРОКОВЕ ЗА ИЗПЪЛНЕНИЕ НА ДОГОВОРА

3.1 След сключване на договора **ИЗПЪЛНИТЕЛЯТ** представя в срок до 10 работни дни мостри за работното облекло предмет на настоящия договор, за което се изготвя приемно-предавателен протокол за мостри.

3.2 В срок до 15 работни дни от датата на приемно-предавателния протокол за мостри **ВЪЗЛОЖИТЕЛЯТ** извършва проверка за съответствие на представените мостри с изискванията на **ВЪЗЛОЖИТЕЛЯ**, изготвя протокол и го изпраща на **ИЗПЪЛНИТЕЛЯ**.

3.3 При констатирани несъответствия **ВЪЗЛОЖИТЕЛЯ** връща несъответстващите мостри, а **ИЗПЪЛНИТЕЛЯТ** се задължава в срок до 10 работни дни да отстрани несъответствията и да представи мострите.

3.4 В случай на повторно констатиране на несъответствия в представените мостри **ВЪЗЛОЖИТЕЛЯТ** прекратява договора за съответната обособена позиция.

3.5 **ИЗПЪЛНИТЕЛЯТ** извършва частични доставки на стоката след одобряване на мострите в срок 20 календарни дни, от датата на получаване на заявка за доставка, отправена от **ВЪЗЛОЖИТЕЛЯ**. Заявката е в писмен вид и съдържа минимум следната информация: вид, количество и размери на исканата стока.

3.6 Настоящият договор се сключва за срок от 12 (дванадесет) месеца, считано от датата на двустранното му подписване.

4. ПРЕДАВАНЕ НА СТОКАТА.

ПРЕМИНАВАНЕ НА СОБСТВЕНОСТТА И РИСКА. ТРАНСПОРТИРАНЕ

4.1 При предаване на стоката страните подписват приемно - предавателен протокол, който ги обвързва относно факта на предаването.

4.2 Собствеността и рискът от погиването и повреждането на стоката преминават върху **ВЪЗЛОЖИТЕЛЯ** в момента на подписването на протокола за входящ контрол без забележки.

4.3 При всяка частична доставка за дата на доставка се счита датата на подписване на приемно-предавателния протокол, а за дата на приемане на частичната доставка от **ВЪЗЛОЖИТЕЛЯ** се счита датата на съответния протокол за входящ контрол, без забележки.

4.4 **ИЗПЪЛНИТЕЛЯТ** транспортира стоката до склад "АЕЦ Козлодуй" ЕАД на свои разноси и собствен риск.

5. ОПАКОВКА, МАРКИРОВКА И СЪПРОВОДИТЕЛНА ДОКУМЕНТАЦИЯ

5.1 Всеки артикул трябва да бъде доставян индивидуално опакован в прозрачна, здрава, полиетиленова опаковка, комплектовани на стекове по 5 броя и в общи опаковки, които да гарантират запазване на външния вид от замърсяване, както и целостта и качествата на стоката през времето на транспортиране, товароразтоварване, преброяване и съхранение в закрит склад до пускането и в употреба, с изключение на случаите при които заявката за съответния артикул или размер е с по-малък брой.

5.1.1 Във всяка отделна опаковка, на видно място, трябва да бъде поставен четлив екземпляр опаковъчен лист или етикет, съдържащ минимум следната информация: наименование на артикула, размер, количество (брой) в опаковката.

5.2 Доставяната стока трябва да бъде етикирана и маркирана с фирмен знак и лого,

съгласно изискванията в Приложение № 2 – Пълно описание на предмета на поръчката и Техническа спецификация на **ВЪЗЛОЖИТЕЛЯ**.

5.3 **ИЗПЪЛНИТЕЛЯТ** изпраща известие за готовност за експедиране за всяка от частичните доставки по този договор. Известието се изпраща до “АЕЦ Козлодуй” ЕАД на факс 0973/72047, в срок не по-къс от 3 (три) работни дни преди предвидената дата на експедиция на стоката.

5.4 Стоката по всяка частична доставка трябва да бъде експедирана и доставена заедно със следната съпроводителна документация:

-декларация за съответствие, съгласно изискването на чл.51, ал.2 от “Наредба за съществените изисквания и оценяване съответствието на личните предпазни средства”;

-декларация за съответствие с одобрените мостри;

-инструкция за употреба, съставена от производителя, съгласно изискването на чл.13, ал.2 от “Наредбата за съществените изисквания и оценяване на съответствието на личните предпазни средства” (на български език);

-копие на протоколите от акредитирана лаборатория за изпитване, доказващи съответствието;

- опаковъчен лист, за всяка обща опаковка;

- спецификация към фактурата за частичната доставка, съдържаща наименование на артикула, размер, количество, брой опаковки.

6. КАЧЕСТВО, ГАРАНЦИИ И РЕКЛАМАЦИИ

6.1 Стоката, доставяна по настоящия договор, трябва да е с качество, което да отговаря на изискванията на **ВЪЗЛОЖИТЕЛЯ**, на стандартите и условията, указани в приложенията на този договор. Качеството трябва да бъде потвърдено с декларация за съответствие и с протокол от извършен входящ контрол на доставката при възложителя, завършил без забележки.

6.2 На всяка частична доставка на стока, предмет на този договор, ще бъде извършван общ входящ контрол от **ВЪЗЛОЖИТЕЛЯ** в присъствието на **ИЗПЪЛНИТЕЛЯ** или упълномощено от него лице. При входящия контрол се проверяват отсъствието на явни недостатъци, комплектността на стоката, наличието на всички необходими документи, като при входящия контрол ще бъде извършван и контрол за съответствие чрез съпоставяне на качеството на доставения артикул/и, с това на одобрената мостра.

6.3 В случай, че при входящия контрол бъдат констатирани видими отклонения в качеството на стоката и/или несъответствия между фактически доставяната стока, съпроводителните документи към нея и указаното в заявката, и/или са констатирани отклонения в качеството на фактически доставяните артикули при съпоставката с одобрената мостра, то протоколът за входящ контрол на частичната доставка е със забележки и **ВЪЗЛОЖИТЕЛЯТ** не приема стоката, във връзка с т.4.3 от този договор докато **ИЗПЪЛНИТЕЛЯТ** не отстрани несъответствията и отклоненията по частичната доставка.

6.4 В случаите по т. 6.3 **ИЗПЪЛНИТЕЛЯТ** е длъжен в срок до 10 (десет) дни, считано от датата на протокола от входящия контрол със забележки към доставка, да отстрани констатираните несъответствия на стоката и/или документите, и/или да замени стоката, която е с отклонения в качеството с нова от същия вид и без отклонения в качеството. **ВЪЗЛОЖИТЕЛЯТ** приема частичната доставка, когато несъответствията и отклоненията, които са били констатирани бъдат отстранени от **ИЗПЪЛНИТЕЛЯТ** и последният е извършил това в срока по тази точка.

6.5 **ИЗПЪЛНИТЕЛЯТ** гарантира качеството на доставяната стока от всяка частична доставка за срокът им на годност от 12 месеца, считано от датата приемане на доставката. Гаранцията обхваща несъответствия и/или отклонения в качеството на стоката, които са констатирани след като стоката е била приета от **ВЪЗЛОЖИТЕЛЯ**. Гаранцията е валидна при спазване на изискванията в инструкцията за правилно съхранение, употреба, придружаваща доставената стока. В случаите по тази точка **ИЗПЪЛНИТЕЛЯТ**, със свои сили и за своя сметка, заменя дефектната стока с нова стока от същия вид без отклонения в качеството, дефекти и/или несъответствия в срок до 30 (тридесет) дни от датата на

рекламационния акт на **ВЪЗЛОЖИТЕЛЯ**.

6.6 Рекламации по качеството трябва да се извършват не по-късно от 30 (тридесет) дни след изтичане срока на годност (т. 6.5).

6.7 Рекламациите се оформят в писмен вид и трябва да съдържат описание на появилия се дефект, както и всички изисквания на **ВЪЗЛОЖИТЕЛЯ**, след удовлетворяване на които рекламацията се счита за уредена.

7. ЗАКЛЮЧИТЕЛНИ РАЗПОРЕДБИ

7.1 Договорът влиза в сила от момента на двустранното му подписване.

7.2. Изпълнителят не следва да представя гаранция за изпълнение на договора.

7.3 Неразделна част от настоящия договор са следните приложения:

Приложение № 1 - Общи условия на договора;

Приложение № 2 - Пълно описание и Техническа спецификация на **ВЪЗЛОЖИТЕЛЯ**;

Приложение № 3 - Технически спецификации на **ИЗПЪЛНИТЕЛЯ**;

Приложение № 4 - Ценови таблици на **ИЗПЪЛНИТЕЛЯ**.

7.4 Отговорни лица по изпълнението на настоящия договор от страна на **ВЪЗЛОЖИТЕЛЯ** са:

- Михаил Павлов – Ръководител сектор “ТБ”, У-е “Б”, тел.: 0973/72906;

- Борислав Николов – Ръководител група “Планови контрол”, У-е “Б”, тел.: 0973/72741.

7.5 Отговорно лице по изпълнението на настоящия договор от страна на **ИЗПЪЛНИТЕЛЯ** е Димитър Стефанов – Управител, тел.: 02/9343103.

7.6 Настоящият договор е подписан в два еднообразни екземпляра - по един екземпляр за всяка от страните.

8. ЮРИДИЧЕСКИ АДРЕСИ

“Глобус-стил” ООД

гр. София

ул. “Кричим” №17

Тел./факс: 02/9343103; 0331/69700

E-mail: globus@unexbg.com

ЕИК: 831656544

ИН по ЗДДС: BG 831656544

ИЗПЪЛНИТЕЛ:

УПРАВИТЕЛ

ДИМИТЪР СТЕФАНОВ

“АЕЦ Козлодуй” ЕАД

3321 гр. Козлодуй

България

Тел./факс: 0973/73530; 76027

E-mail: commercial@npp.bg

ЕИК: 106513772

ИН по ЗДДС: BG 106513772

ВЪЗЛОЖИТЕЛ:

ИЗПЪЛНИТЕЛЕН ДИРЕКТОР

ДИМИТЪР АНГЕЛОВ

Съгласували:

Зам. Изп. Директор:

25.02. 2015 г. /Иван Андреев/

Р-л У-е “Търговско”:

24.02. 2015 г. /Красимира Каменова/

Р-л У-е “Правно”:

25.02. 2015 г. /Ивайло Иванов/

Н-к Отдел “ОП”:

10.02. 2015 г. /Силвия Брешкова/

Гл. Юриконсулт, У-е “Правно”:

21.02. 2015 г. /Валерия Борисова/

Директор “Б и К”:

12.02. 2015 г. /Пламен Василев/

Директор “И и Ф”:

25.02. 2015 г. /Богдан Димитров/

Р-л сектор “ТБ”, У-е “Б”:

12.02. 2015 г. /Михаил Павлов/

Р-л група “ПК”, У-е “Б”:

12.02. 2015 г. /Борислав Николов/

Изготвил, Гл. Експерт “ОП”:

09.02. 2015 г. /Надя Тодорова/

ОБЩИ УСЛОВИЯ НА ДОГОВОРА

1.	РЕД ЗА ПРИЛАГАНЕ НА ОБЩИТЕ УСЛОВИЯ ПО ДОГОВОР	2
2.	ГАРАНЦИЯ ЗА ИЗПЪЛНЕНИЕ	2
3.	ПРАВА И ЗАДЪЛЖЕНИЯ ПО ДОГОВОРА	2
4.	ПОДИЗПЪЛНИТЕЛИ	2
5.	ОБЕДИНЕНИЯ.....	3
6.	ДАНЪЦИ И ТАКСИ ЗА ЧУЖДЕСТРАННИ ИЗПЪЛНИТЕЛИ.....	3
7.	ВХОДНИ ДАННИ И ИНФОРМАЦИЯ ПО ДОГОВОРА	3
8.	УПРАВЛЕНИЕ НА КАЧЕСТВОТО	4
9.	ФИЗИЧЕСКА ЗАЩИТА, СИГУРНОСТ И ДОСТЪП ДО ЗАЩИТЕНАТА ЗОНА....	4
10.	ЯДРЕНАТА БЕЗОПАСНОСТ И РАДИАЦИОННА ЗАЩИТА.....	4
11.	БЕЗОПАСНОСТ НА ТРУДА И ЗДРАВΟΣЛОВНИ УСЛОВИЯ НА ТРУД.....	5
12.	ПОЖАРНА БЕЗОПАСНОСТ	7
13.	ОДИТИ, ИНСПЕКЦИИ И ПРОВЕРКИ	7
14.	ОПАЗВАНЕ НА ОКОЛНАТА СРЕДА	7
15.	СРОК ЗА ИЗПЪЛНЕНИЕ	8
16.	НЕУСТОЙКИ	8
17.	ПРЕКРАТЯВАНЕ И РАЗВАЛЯНЕ НА ДОГОВОРА	8
18.	НЕПРЕОДОЛИМА СИЛА	9
19.	РЕД ЗА РЕШАВАНЕ НА СПОРОВЕТЕ.....	9
20.	ОТГОВОРНО ЛИЦЕ ОТ СТРАНА НА ВЪЗЛОЖИТЕЛЯ	9
21.	ОТГОВОРНО ЛИЦЕ ОТ СТРАНА НА ИЗПЪЛНИТЕЛЯ.....	9
22.	КОМУНИКАЦИЯ МЕЖДУ СТРАНИТЕ	9
23.	ЕЗИК НА ДОГОВОРА	10
24.	ПРОМЕНИ В ДОГОВОРА	10

А

1. РЕД ЗА ПРИЛАГАНЕ НА ОБЩИТЕ УСЛОВИЯ ПО ДОГОВОРА

1.1. Общите условия към договора се прилагат за всички договори сключвани от "АЕЦ Козлодуй" ЕАД като **ВЪЗЛОЖИТЕЛ**.

1.2. Общите условия са неразделна част от договора и не могат да се разглеждат самостоятелно.

1.3. Клаузите, съдържащи се в общите условия по договора, които нямат отношение към предмета на основния договор се считат за неприложими.

1.4. Редът за работата на външни организации на площадката на "АЕЦ Козлодуй" ЕАД е съгласно действащата писмена инструкция ДБК.КД.ИН.028 "Инструкция по качество. Работа на външни организации при сключен договор".

2. ГАРАНЦИЯ ЗА ИЗПЪЛНЕНИЕ

2.1. **ИЗПЪЛНИТЕЛЯТ** следва да представи при подписване на договора гаранция за изпълнение на договора в размер на 5 % (пет процента) от стойността му - парична сума или неотменима, безусловно платима банкова гаранция със срок на валидност 30 дни по-дълъг от този на договора, която се освобождава не по-късно от 15 работни дни след ефективно изпълнение на предмета на договора, за което **ИЗПЪЛНИТЕЛЯТ** изпраща писмо до **ВЪЗЛОЖИТЕЛЯ** с актуални банкови реквизити.

2.2. Когато предметът на договора се изпълнява на етапи, **ВЪЗЛОЖИТЕЛЯТ** включва в специфичните условия клауза за частично освобождаване на гаранцията на изпълнената част от предмета на обществената поръчка.

2.3. Гаранцията за изпълнение се задържа от **ВЪЗЛОЖИТЕЛЯ** при неизпълнение на задълженията, поети от **ИЗПЪЛНИТЕЛЯ** по този договор.

2.4. **ВЪЗЛОЖИТЕЛЯТ** не дължи лихви за периода през който средствата по т. 2.1. от договора законно са престояли при него.

3. ПРАВА И ЗАДЪЛЖЕНИЯ ПО ДОГОВОРА

3.1. Правата и задълженията на страните са регламентирани в договора.

3.2. **ИЗПЪЛНИТЕЛЯТ** няма право да прехвърля своите задължения по договора или част от тях на трета страна.

4. ПОДИЗПЪЛНИТЕЛИ

4.1. При участие на подизпълнители при изпълнението на предмета на договора, то за тях са валидни всички приложими разпоредби на Закона за обществените поръчки.

4.2. **ИЗПЪЛНИТЕЛЯТ** е изцяло и единствено отговорен пред **ВЪЗЛОЖИТЕЛЯ** за изпълнението на договора, включително и за действията на подизпълнителите. **ИЗПЪЛНИТЕЛЯТ** отговаря за действията на подизпълнителите като за свои действия.

4.3. **ИЗПЪЛНИТЕЛЯТ** носи отговорност за контрол на качеството на работата и спазване на изискванията за безопасна работа на персонала на подизпълнителите си.

4.4. **ИЗПЪЛНИТЕЛЯТ** се задължава да определи компетентни длъжностни лица, които да извършват контрол на работата на подизпълнителите.

4.5. Всички условия към изпълнение на договора определени към **ИЗПЪЛНИТЕЛЯ** важат в пълна сила за неговите подизпълнители. Отговорност за осигуряване на това условие от договора носи **ИЗПЪЛНИТЕЛЯ**.

4.6. Комуникацията между **ВЪЗЛОЖИТЕЛЯ** и Подизпълнителите по договора се осъществява само чрез **ИЗПЪЛНИТЕЛЯ**.

4.7. **ВЪЗЛОЖИТЕЛЯТ** има право да прави инспекции и проверки на работата на площадката и одити на подизпълнители, по реда по който същите се извършват за **ИЗПЪЛНИТЕЛЯ**.

5. ОБЕДИНЕНИЯ

5.1. В случаите, когато **ИЗПЪЛНИТЕЛЯТ** е обединение, всички участници са солидарно отговорни за изпълнението на задълженията по договора.

5.2. Всяко изменение в структурата и участниците в обединението ще се счита за неизпълнение на задълженията на **ИЗПЪЛНИТЕЛЯ**.

6. ДАНЪЦИ ЗА ЧУЖДЕСТРАННИ ИЗПЪЛНИТЕЛИ

6.1. Данък удържан при източника

6.1.1. Ако **ИЗПЪЛНИТЕЛЯТ** е чуждестранно юридическо лице, доходи, които **ИЗПЪЛНИТЕЛЯТ** реализира по Договора, могат да подлежат на облагане с данък при източника, когато за тях са приложими съответните разпоредби от българското данъчно законодателство. В такъв случай **ВЪЗЛОЖИТЕЛЯТ** е задължен да начисли и удържи данъка, да го декларира и внесе от името и за сметка на **ИЗПЪЛНИТЕЛЯ**.

6.1.2. При възникване на данъчното задължение на **ИЗПЪЛНИТЕЛЯ** за доход, свързан с плащане по Договора, **ВЪЗЛОЖИТЕЛЯТ** ще удържи от плащането данъка при източника, изчислен с данъчна основа и данъчна ставка, както са определени в приложимия закон, и ще го внесе в съответната териториална дирекция на Националната агенция за приходите (ТД на НАП) в законовия срок, освен ако за **ИЗПЪЛНИТЕЛЯ** има становище на орган по приходите за наличие на основания за прилагане на СИДДО и той се освобождава от облагане на дохода. Такова удържане и внасяне на данък при източника от плащане по Договора не се счита за неизпълнение на задължението на **ВЪЗЛОЖИТЕЛЯ** да плати договорена цена по условията на Договора.

6.1.3. **ИЗПЪЛНИТЕЛЯТ** може да получи от ТД на НАП удостоверение за внесения данък при източника по подадено от него искане. **ВЪЗЛОЖИТЕЛЯТ** съдейства на **ИЗПЪЛНИТЕЛЯ** с осигуряване на необходими документи, прилагани към искането, когато са налични при него.

6.2. Прилагане на СИДДО

6.2.1. Когато между Република България и страната на **ИЗПЪЛНИТЕЛЯ** има влязла в сила Спогодба за избягване на двойното данъчно облагане (СИДДО), която предвижда данъчно облекчение за **ИЗПЪЛНИТЕЛЯ** при облагане на неговия доход в Република България, **ИЗПЪЛНИТЕЛЯТ** може да поиска прилагането на СИДДО, като след възникване на данъчното задължение за дохода удостовери основанията за това пред органа по приходите. В такъв случай **ВЪЗЛОЖИТЕЛЯТ** съдейства на **ИЗПЪЛНИТЕЛЯ** с осигуряване на необходими документи, прилагани към искането за прилагане на СИДДО, когато са налични при него или в правомощията му да ги издаде.

7. ВХОДНИ ДАННИ И ИНФОРМАЦИЯ ПО ДОГОВОРА

7.1. **ВЪЗЛОЖИТЕЛЯТ** е длъжен да представи на **ИЗПЪЛНИТЕЛЯ** необходимите входни данни за изпълнение на дейностите по договора.

7.2. Входни данни могат да бъдат съществуващи документи и данни в "АЕЦ Козлодуй" и се предават във вида, в който са налични.

7.3. **ВЪЗЛОЖИТЕЛЯТ** има право да предава необходимите входни данни на хартиен и електронен носител.

7.4. **ИЗПЪЛНИТЕЛЯТ** няма право, без предварителното писмено съгласие на **ВЪЗЛОЖИТЕЛЯ**, да използва документ или информация за цели различни от изпълнението на договора за срока на действие на този договор и до 5 (пет) години след приключването му.

7.5. **ИЗПЪЛНИТЕЛЯТ** се задължава да не предоставя на трети физически или юридически лица информацията по т.7.4.

8. УПРАВЛЕНИЕ НА КАЧЕСТВОТО

8.1. **ИЗПЪЛНИТЕЛЯТ** е длъжен да изпълни възложената му дейност в съответствие с изискванията на собствената си система по качество с отчитане изискванията на **ВЪЗЛОЖИТЕЛЯ**.

8.2. Ако в Техническото задание се изисква Програма за осигуряване на качеството (План по качеството) за изпълнение на дейността по договора и/или План за контрол на качеството, в срок от 20 работни дни след сключването на договора **ИЗПЪЛНИТЕЛЯТ** разработва, изискваните документи по указания на "АЕЦ Козлодуй" ЕАД.

8.3. Всички документи, собственост на **ИЗПЪЛНИТЕЛЯ**, които са цитирани в Програмата или за осигуряване на качеството (Плана по качеството), могат да бъдат изисквани при необходимост от **ВЪЗЛОЖИТЕЛЯ** за преглед и оценка, с оглед идентифициране на методиката и/или технологията, по която ще се извършват дейности.

8.4. Несъответствията по доставките и дейностите, предмет на договора се регистрират, идентифицират и управляват по реда за контрол на несъответствията, определен от "АЕЦ Козлодуй" ЕАД.

8.5. Програмите за осигуряване на качеството (Плановите по качеството) и Плановите за контрол на качеството се изготвят, съгласуват от упълномощен персонал на "АЕЦ Козлодуй" ЕАД, утвърждават и разпространяват преди стартиране на дейностите, включени в тях.

8.6. Програмата за осигуряване на качеството (Плана по качеството) на **ИЗПЪЛНИТЕЛЯ** става неразделна част от договора.

9. ФИЗИЧЕСКА ЗАЩИТА, СИГУРНОСТ И ДОСТЪП ДО ЗАЩИТЕНАТА ЗОНА

9.1. **ВЪЗЛОЖИТЕЛЯТ** се задължава да осигури достъп на персонал на **ИЗПЪЛНИТЕЛЯ** при изпълнението на задълженията им по настоящия договор, съгласно Инstrukция за пропускателен режим в "АЕЦ Козлодуй" ЕАД № УС.ФЗ.ИН 015.

9.2. **ИЗПЪЛНИТЕЛЯТ** трябва да изготви и предаде на **ВЪЗЛОЖИТЕЛЯ** необходимата документация за достъп на персонала по изпълнение на договора до защитената зона на "АЕЦ Козлодуй" ЕАД, съгласно ДБК.КД.ИН.028.

9.3. При неизпълнение на предходната точка от договора ще бъде отказан достъп на персонала на **ИЗПЪЛНИТЕЛЯ** в защитената зона на "АЕЦ Козлодуй" ЕАД.

9.4. Когато за изпълнение на задълженията по този договор **ИЗПЪЛНИТЕЛЯТ** ще използва транспортни средства, той се задължава при въвеждането им в защитената зона на "АЕЦ Козлодуй" ЕАД да представя Протокол за извършена проверка на конкретното МПС, с изричен запис в него, че то няма да бъде пряко или косвено източник на неправомерни действия, съгласно Наредба за осигуряване на физическата защита на ядрените съоръжения, ядрения материал и радиоактивните вещества, Приета с ПМС № 224 от 25.08.2004 г., обн., ДВ, бр. 77 от 3.09.2004 г.

9.5. Протокол за извършената проверка се оформя за всяко МПС, при всеки отделен случай и се подписва от Ръководителя или упълномощено за това длъжностно лице на **ИЗПЪЛНИТЕЛЯ** и водача на транспортното средство.

9.6. При неизпълнение на предходната точка от договора ще бъде отказан достъп на транспортните средства на **ИЗПЪЛНИТЕЛЯ** в защитената зона на "АЕЦ Козлодуй" ЕАД.

9.7. **ИЗПЪЛНИТЕЛЯТ** се задължава да обезпечи преминаване проверка за надеждност на персонала, който ще работи на площадката на "АЕЦ Козлодуй" ЕАД, съгласно чл. чл.40, т.2 от Правилника за прилагане на Закона за Държавна агенция "Национална сигурност".

10. ЯДРЕНАТА БЕЗОПАСНОСТ И РАДИАЦИОННА ЗАЩИТА

10.1. За договори, които включват дейности, доставки или услуги, които имат отношение към ядрената безопасност, радиационната защита, аварийната готовност и/или физическата защита, се изисква от **ИЗПЪЛНИТЕЛЯ** да представи необходимите документи за проверка от Дирекция "Б и К" на "АЕЦ Козлодуй" ЕАД в обем и срок, съгласно ДБК.КД.ИН.028.

10.2. Договори, които имат отношение към ядрената безопасност, радиационната защита, аварийната готовност и/или физическата защита влизат в сила от момента на двустранното им подписване, а изпълнението на предмета на договора започва от датата на утвърждаване на Протокол за проверка на документите от Дирекция "Б и К" на "АЕЦ Козлодуй" ЕАД. Сроковете, определени в договора, започват да се отчитат от датата на уведомяване на **ИЗПЪЛНИТЕЛЯ** за утвърдения протокол за проверка на документите.

10.3. В случаите, когато дейността, предмет на конкретен договор с външна организация е свързана с реализацията на техническо решение, за което се изисква разрешение съгласно ЗБИЯЕ, изпълнението на дейностите по договора започва след издаване на разрешение за техническото решение от АЯР. В случай, че АЯР изиска допълнителни документи, **ИЗПЪЛНИТЕЛЯТ** е длъжен да ги представи в посочените срокове.

10.4. Дейностите по оборудване, имащо отношение към безопасността се извършват спрямо писмени процедури, технологии и методологии.

10.5. **ИЗПЪЛНИТЕЛЯТ** се задължава да обезпечи запознаване на персонала, който ще работи на площадката на "АЕЦ Козлодуй" ЕАД, с общите изисквания за действия при авария в АЕЦ, да спазва процедурите при ликвидация на авария.

10.6. Персоналът на **ИЗПЪЛНИТЕЛЯ** и неговите подизпълнители, включително чуждестранни фирми, които изпълняват дейности в зоните със строг режим на площадката на "АЕЦ Козлодуй" ЕАД са длъжни да спазват изискванията на:

- "Инструкция за радиационна защита в АЕЦ Козлодуй ЕАД, ЕП-2", идент. № 30.ОБ.00.РБ.01;

- "Инструкция по радиационна защита в ХОГ на "АЕЦ Козлодуй" ЕАД", идент. № ХОГ.ИРЗ.01;

- "Инструкция по качество. Работа на външни организации при сключен договор", идент. № ДБК.КД.ИН.028.

10.7. **ИЗПЪЛНИТЕЛЯТ** носи отговорност за безопасността на труда и дозовото натоварване на персонала, който командирова за работа в "АЕЦ Козлодуй" ЕАД за изпълнение на дейността по договора.

10.8. **ИЗПЪЛНИТЕЛЯТ** определя отговорно лице по радиационна защита в организацията със заповед.

10.9. При необходимост от извършване на дейности в зона строг режим (ЗСР) задължително се извършва измерване на цялостната активност на персонала на **ИЗПЪЛНИТЕЛЯ**, включително за лица работещи по граждански договор и представители на чуждестранни организации, преди започване и след завършване на работата по съответния договор на ВО.

10.10. За работа в ЗСР, **ВЪЗЛОЖИТЕЛЯТ** осигурява на **ИЗПЪЛНИТЕЛЯ** за своя сметка специално работно облекло, лични предпазни средства, дозиметричен контрол и др. съгласно изискванията на Наредба № 32 от 07.11.2005 г. за условията и реда за извършване на дозиметричен контрол на лицата, работещи с източници на йонизиращи лъчения.

10.11. **ВЪЗЛОЖИТЕЛЯТ** информира периодично **ИЗПЪЛНИТЕЛЯ** за полученото дозово натоварване на персонала, съгл. чл. 122 ал. 3 на Наредба за радиационна защита при дейности с източници на йонизиращи лъчения. **ИЗПЪЛНИТЕЛЯТ** предоставя данни за дозовото натоварване на персонала си преди първоначалното допускане до работа.

11. БЕЗОПАСНОСТ НА ТРУДА И ЗДРАВΟΣЛОВНИ УСЛОВИЯ НА ТРУД

11.1. От гледна точка на техническата безопасност, командированият персонал на **ИЗПЪЛНИТЕЛЯ** и неговите подизпълнители, включително чуждестранни фирми, условно се приравнява (с изключение на правото за издаване на наряди и допускане до работа) към персонала на "АЕЦ Козлодуй" ЕАД и е длъжен да спазва изискванията на:

- „Правилник за безопасност при работа в неелектрически уредби на електрически и топлофикационни централи и по топлопреносни мрежи и хидротехнически съоръжения”

- „Правилник за безопасност и здраве при работа в електрически уредби на електрически и топлофикационни централи и по електрически мрежи”

11.2. **ИЗПЪЛНИТЕЛЯТ** определя отговорно лице по безопасност на труда в организацията със заповед.

11.3. **ВЪЗЛОЖИТЕЛЯТ** се задължава да осигури фронт за работа съобразно съответните условия за непрекъснат или спрян производствен процес, като обезопаси съоръженията съгласно действащите правилници в АЕЦ и открие наряди за допуск до работа.

11.4. Издаването на наряди за работа, допускане до работа, контрол на дейността на ВО, относно изискванията на техническата документация, закриване на нарядите и приемане на работното място, контрола и отчитане на дозовото натоварване на персонала и др. се извършват според определения ред в съответното структурно звено, по чието оборудване/на чието територия се работи.

11.5. **ВЪЗЛОЖИТЕЛЯТ** се задължава да осигури инструктиране на външния персонал, според изискванията на НАРЕДБА № РД-07-2 от 16.12.2009г. за условията и реда за провеждането на периодично обучение и инструктаж на работниците и служителите по правилата за осигуряване на здравословни и безопасни условия на труд по цитираните в т.11.1 Правилници и в съответствие с мястото и конкретните условия на работа, която групата или част от нея ще извършва.

11.6. **ИЗПЪЛНИТЕЛЯТ** се задължава да обезпечи обучение и изпити на персонала, който ще работи на площадката на “АЕЦ Козлодуй” ЕАД, по “Въведение в АЕЦ” и “Радиационна защита” в УТЦ на “АЕЦ Козлодуй” ЕАД и съгласно НАРЕДБА за условията и реда за придобиване на професионална квалификация и за реда за издаване на лицензии за специализирано обучение и на удостоверения за правоспособност за използване на ядрената енергия.

11.7. **ИЗПЪЛНИТЕЛЯТ** се задължава да спазва всички ограничения и забрани, за изпращане и допускане до работа на лица и бригади, които са предвидени в правилниците по безопасност на труда. Да извърши правилен подбор при съставяне списъка на ръководния и изпълнителски персонал, който ще изпълнява работата по сключения договор, по отношение на професионална квалификация и тази по безопасността на труда.

11.8. **ВЪЗЛОЖИТЕЛЯТ** се задължава да определи длъжностното лице (или лица), които да приемат външния персонал на **ИЗПЪЛНИТЕЛЯ**, да изискат и извършат проверка на всички предвидени в правилниците документи, включително и удостоверенията за притежаване квалификационна група по безопасност на труда.

11.9. Отговорният ръководител и (или) изпълнителят на работа приемат всяко работно място от допускащия, като проверяват изпълнението на техническите мероприятия за обезопасяване, както и тяхната дейност.

11.10. Ръководителите на **ИЗПЪЛНИТЕЛЯ** постоянно упражняват контрол за спазване на правилниците по безопасност на труда от членовете на групата и да предприемат мерки за отстраняване на нарушенията.

11.11. **ИЗПЪЛНИТЕЛЯТ** се задължава да уведомява писмено **ВЪЗЛОЖИТЕЛЯ** за предприетите мерки по дадени от него предложения-искания за санкциониране на лица, допуснали нарушения по изискванията на безопасността на труда.

11.12. **ИЗПЪЛНИТЕЛЯТ** се задължава да изпълнява писмените разпореждания на упълномощените длъжностни лица от **ВЪЗЛОЖИТЕЛЯ** при констатирани нарушения на технологичната дисциплина и правилата за безопасна работа.

11.13. В случай на трудова злополука с лице наето от **ИЗПЪЛНИТЕЛЯ**, ръководителят на групата уведомява ръководството на фирмата – **ИЗПЪЛНИТЕЛ** и сектор “Техническа безопасност” на “АЕЦ Козлодуй” ЕАД, след което предприема мерки и оказва съдействие на компетентните органи, за изясняване на обстоятелствата и причините за злополуката.

11.14. **ИЗПЪЛНИТЕЛЯТ** се задължава да спазва действащите в АЕЦ нормативни документи и правилници по отношение на ЗБУТ, ПАБ съгласно действащите норми за ремонти и СМР.

11.15. **ИЗПЪЛНИТЕЛЯТ** се задължава да спазва законовите изисквания за опазване на околната среда по време на строителството и след приключването му, в гаранционния срок.

11.16. **ИЗПЪЛНИТЕЛЯТ** осигурява здравословни и безопасни условия на труд, съгласно изискванията на нормативните документи по охрана на труда.

11.17. При необходимост **ИЗПЪЛНИТЕЛЯТ** организира изпълнението на ремонтните дейности при непрекъснат режим на работа, с цел спазване срока на ремонта на съответния блок или друга технологична необходимост.

11.18. **ИЗПЪЛНИТЕЛЯТ** осигурява спазване на Наредба № 2 от 22.03.2004 г. за минималните изисквания за здравословни и безопасни условия на труд при извършване на строителни и монтажни работи на територията на обектите на "АЕЦ Козлодуй" ЕАД.

11.19. Всички санкции, наложени от компетентните органи за нарушенията или за щети нанесени от лица, наети от **ИЗПЪЛНИТЕЛЯ** (включително подизпълнителите му) са за сметка на **ИЗПЪЛНИТЕЛЯ**.

12. ПОЖАРНА БЕЗОПАСНОСТ

12.1. При изпълнение на огневи работи Ръководителят и персонала на ВО изпълняващ дейности по договор с "АЕЦ Козлодуй" ЕАД, е задължен да спазва изискванията на нормативно-техническите документи по пожарна безопасност:

- Наредба № Из-2377 от 15.09.2011 г. за правилата и нормите за пожарна безопасност при експлоатация на обектите;

- Правила за пожарна и аварийна безопасност в "АЕЦ Козлодуй" ЕАД, идент. № ДОД.ПБ.ПБ.307;

12.2. При изпълнение на огневи работи, **ИЗПЪЛНИТЕЛЯТ** подготвя Списък на лицата, имащи право да бъдат ръководители на огневи работи.

13. ОДИТИ, ИНСПЕКЦИИ И ПРОВЕРКИ

13.1. **ИЗПЪЛНИТЕЛЯТ** поема ангажимент да допусне и окаже съдействие на упълномощени представители на **ВЪЗЛОЖИТЕЛЯ** за извършване на одит по качеството по реда на утвърдени правила на **ВЪЗЛОЖИТЕЛЯ**. Иницирането на одит може да стане по желание на **ВЪЗЛОЖИТЕЛЯ** и писмено известяване на **ИЗПЪЛНИТЕЛЯ**.

13.2. **ВЪЗЛОЖИТЕЛЯТ** носи отговорност за неразпространение на информацията, станала достъпна по време на извършване на одита.

13.3. **ВЪЗЛОЖИТЕЛЯТ** има право да осъществява контрол по изпълнението на този договор, стига да не възпрепятства работата на **ИЗПЪЛНИТЕЛЯ** и да не нарушава оперативната му самостоятелност.

13.4. **ИЗПЪЛНИТЕЛЯТ** се задължава да предостави достъп до строителни и монтажни площадки, документация и персонал на лицата, упълномощени от **ВЪЗЛОЖИТЕЛЯ** да изпълняват контрол и инспекции.

13.5. **ИЗПЪЛНИТЕЛЯТ** е длъжен да позволи на **ВЪЗЛОЖИТЕЛЯ** или на посочено от **ВЪЗЛОЖИТЕЛЯ** лице, да прави проверки на отчетната документация, съставена при изпълнение на договора, включително и да се правят копия на документите.

14. ОПАЗВАНЕ НА ОКОЛНАТА СРЕДА

14.1. **ИЗПЪЛНИТЕЛЯТ** е длъжен да спазва изискванията за опазване на околната среда по време на изпълнението на предмета на договора и след приключването му, съобразно Закона за управление на отпадъците.

14.2. **ИЗПЪЛНИТЕЛЯТ** е длъжен да извози отпадъците от площадката на "АЕЦ Козлодуй" ЕАД и да осигури тяхното депониране при спазване на изискванията на националното законодателство и вътрешните изисквания на **ВЪЗЛОЖИТЕЛЯ**.

14.3. При изпълнение на дейности, които засягат зелените площи и/или дълготрайната растителност на площадката на "АЕЦ Козлодуй" ЕАД, **ИЗПЪЛНИТЕЛЯТ** е длъжен за своя сметка да възстанови тревните площи и насажденията, съгласувано със съответните отговорни звена на **ВЪЗЛОЖИТЕЛЯ**.

15. СРОК ЗА ИЗПЪЛНЕНИЕ

15.1. Когато по обективни причини от производствен или друг характер, произтичащи от естеството и спецификата на основния предмет на дейност на **ВЪЗЛОЖИТЕЛЯ**, той не е в състояние да осигури условия за изпълнение на предмета договора, изпълнението спира до отпадане на съответните причини за това, като **ВЪЗЛОЖИТЕЛЯТ** може да удължи срока на договора с периода на забавата.

16. НЕУСТОЙКИ

16.1. В случай на неспазване на сроковете по раздел 3 от основния договор **ИЗПЪЛНИТЕЛЯТ** дължи неустойка в размер на 0.5% (половин процент) върху стойността на забавеното изпълнение за всеки ден закъснение, но не повече от 10% (десет процента) от стойността на дължимото плащане.

16.2. В случай на забавено плащане по раздел 2 от основния договор **ВЪЗЛОЖИТЕЛЯТ** заплаща неустойка в размер на 0.5% (половин процент) върху стойността на забавеното плащане за всеки ден закъснение, но не повече от 10% (десет процента) от стойността на дължимото плащане.

16.3. При виновно неизпълнение на задълженията по договора, с изключение на случаите по т.16.1. и 16.2, неизправната страна дължи на изправната неустойка в размер на 10% (десет) върху стойността на договора.

16.4. За действително претърпени вреди в размер по-голям от размера на уговорените неустойки, заинтересованата страна може да търси обезщетение в пълен размер по общия гражданскоправен ред.

16.5. За всяко констатирано от **ВЪЗЛОЖИТЕЛЯ** нарушение на разпоредбите на раздел 11 и 12 от Общите условия на договора, както и на инструкции, правилници, получен инструктаж за работа в "АЕЦ Козлодуй" ЕАД и поддържане на чистотата на работната площадка от страна на наети лица от **ИЗПЪЛНИТЕЛЯ**, последният заплаща на **ВЪЗЛОЖИТЕЛЯ** неустойка в размер на 200 лв. за всяко нарушение. Неустойките се налагат при наличие на протокол от звено "Контрол на производствената дейност" или от длъжностните лица на **ВЪЗЛОЖИТЕЛЯ**, допускащи до работа.

16.6. При три или повече нарушения по т. 16.5, **ВЪЗЛОЖИТЕЛЯТ** може да наложи на **ИЗПЪЛНИТЕЛЯ** санкция, в размер на 5 % (пет процента) от стойността на договора.

17. ПРЕКРАТЯВАНЕ И РАЗВАЛЯНЕ НА ДОГОВОРА

17.1. Двете страни имат право да прекратят договора по взаимно съгласие изразено в двустранен протокол.

17.2. Всяка от страните може да прекрати договора с 30 (тридесет) дневно писмено предизвестие, отправено до другата страна.

17.3. Договорът може да бъде прекратен по искане на всяка от двете страни при настъпване на обстоятелства по Раздел 18 от общите условия на договора. В този случай страните подписват двустранен протокол за оформяне на отношенията между тях.

17.4. Договорът може да бъде развален чрез 15 (петнадесет) дневно писмено предизвестие от изправната страна до неизправната в случай на неизпълнение на поетите с договора задължения.

17.5. **ВЪЗЛОЖИТЕЛЯТ** може да прекрати договора, ако в резултат на непредвидени обстоятелства, не е в състояние да изпълни своите задължения. В тези случаи **ВЪЗЛОЖИТЕЛЯТ** заплаща на **ИЗПЪЛНИТЕЛЯ** действително изпълнените и приети дейности по договора, без да дължи обезщетение за претърпени вреди и /или пропуснати ползи.

17.6. **ВЪЗЛОЖИТЕЛЯТ** може да развали договора и да поиска заплащане на неустойка по т.16.1, но не повече от сумата определена в раздел 2 на договора, в случай че

ИЗПЪЛНИТЕЛЯТ не започне работа по договора повече от 30 дни след датата за начало на изпълнението.

17.7. При отказ за издаване на протокол за проверка на документите от Дирекция "Б и К" двете страни не си дължат обезщетения и неустойки и договора се прекратява.

18. НЕПРЕОДОЛИМА СИЛА

18.1. В случай, че някоя от страните не може да изпълни задълженията си по този договор поради непредвидено или непредотвратимо събитие от извънреден характер възникнало след сключване на договора, което препятства неговото изпълнение, тя е длъжна в 3-дневен срок писмено да уведоми другата страна за това. Това събитие следва да бъде потвърдено от БТШП, в противен случай страната не може да се позове на непреодолима сила.

18.2. Докато трае непреодолимата сила, изпълнението на задълженията и свързаните с тях насрещни задължения се спира и срокът на договора се удължава с времето, през което е била налице непреодолимата сила.

18.3. Когато непреодолимата сила продължи повече от 30 (тридесет) дни, всяка от страните може да поиска договора да бъде прекратен.

19. РЕД ЗА РЕШАВАНЕ НА СПОРОВЕТЕ

19.1. Всички спорни въпроси, произлизащи от настоящия договор или при изпълнението му, ще се решават чрез преговори между двете страни. В случай, че спорните въпроси не могат да бъдат решени чрез преговори, същите ще бъдат решавани съгласно Българското законодателство (ЗОП, ЗЗД, ТЗ, ГПК и др.)

19.2. В случай на спор между страните при тълкуването на настоящия договор, трябва да се спазва следния ред на приоритет на документите:

- Договорът, подписан от страните;
- Общи условия на договора;
- Техническа оферта на **ИЗПЪЛНИТЕЛЯ**
- Техническо задание /техническа спецификация на **ВЪЗЛОЖИТЕЛЯ**;
- Предлагана цена;

20. ОТГОВОРНО ЛИЦЕ ОТ СТРАНА НА ВЪЗЛОЖИТЕЛЯ

20.1. **ВЪЗЛОЖИТЕЛЯТ** е длъжен да определи отговорно лице по изпълнението на договора. Отговорното лице представя **ВЪЗЛОЖИТЕЛЯ** и организира работата по договора от страна на **ВЪЗЛОЖИТЕЛЯ**.

20.2. **ВЪЗЛОЖИТЕЛЯТ** има право да смени отговорното лице по всяко време на изпълнение на договора. **ИЗПЪЛНИТЕЛЯТ** се уведомява писмено за предприетата промяна.

21. ОТГОВОРНО ЛИЦЕ ОТ СТРАНА НА ИЗПЪЛНИТЕЛЯ

21.1. **ИЗПЪЛНИТЕЛЯТ** е длъжен да определи отговорно лице по изпълнението на договора. Отговорното лице представя **ИЗПЪЛНИТЕЛЯТ** и организира работата по договора от страна на **ИЗПЪЛНИТЕЛЯТ**.

21.2. **ИЗПЪЛНИТЕЛЯТ** има право да смени отговорното лице по всяко време на изпълнение на договора. **ВЪЗЛОЖИТЕЛЯТ** се уведомява писмено за предприетата промяна.

22. КОМУНИКАЦИЯ МЕЖДУ СТРАНИТЕ

22.1. Комуникацията между страните се води само между определените отговорни лица чрез референта по договора. Когато дадено съобщение трябва да достигне до друго лице, участващо в изпълнението от страна на **ВЪЗЛОЖИТЕЛЯ** или от страна на **ИЗПЪЛНИТЕЛЯ**, това се осъществява чрез отговорните лица по договора.

22.2. Всички съобщения, предизвестия и нареждания, свързани с изпълнението на договора и разменяни между **ВЪЗЛОЖИТЕЛЯ** и **ИЗПЪЛНИТЕЛЯ** са валидни, когато са изпратени в писмена форма – лично, чрез електронна поща, телефакс или куриер, срещу потвърждение от приемащата страна.

22.3. Валидните адреси, факс номера и електронна поща на страните се посочват в договора. В случай, че това не е посочено в договора, за валидни адрес и факс номер на **ВЪЗЛОЖИТЕЛЯ** се считат, посочените в документацията за участие в процедурата за възлагане на обществена поръчка, а на **ИЗПЪЛНИТЕЛЯ** – посочените в неговата оферта.

22.4. Между страните се допуска неформална комуникация по телефона с оглед улесняване на работата. Неформалната комуникация няма юридическа стойност и не се счита за официално приета.

22.5. Комуникацията с чуждестранни **ИЗПЪЛНИТЕЛИ** се осъществява на български език. Осигуряването на превод на документите на български език е за сметка на **ИЗПЪЛНИТЕЛЯ**.

22.6. Всяка от страните има право да изиска първоначална среща при стартиране на договора с цел уточняване на изискванията към изпълнение на договора, целите на **ВЪЗЛОЖИТЕЛЯ**, критериите за оценка на изпълнението на договора и планиране, изпълнение и производство, които трябва да извърши **ИЗПЪЛНИТЕЛЯ**.

22.7. Когато в хода на изпълнение на работата по договора възникнат обстоятелства, изискващи съставянето на двустранно подписан констативен протокол, заинтересованата страна отправя до другата мотивирана покана с обозначено място, дата и час на срещата. Уведомената страна е длъжна да отговори в три дневен срок след уведомяването (за дата на уведомяването се счита датата на входящия номер).

23. ЕЗИК НА ДОГОВОРА

23.1. Договор с български **ИЗПЪЛНИТЕЛИ** се подписва на български език в 2 еднообразни екземпляра.

23.2. С чуждестранни **ИЗПЪЛНИТЕЛИ**, договора се подписва на български език и на друг език, ако това е упоменато в договора. При противоречие на текстовете на различните езици, валиден е българският текст, освен ако не е определено друго в договора.

24. ПРОМЕНИ В ДОГОВОРА

24.1. Страните по договор за обществена поръчка могат да го променят или допълват само в предвидените в Закона за обществените поръчки случаи.

ИЗПЪЛНИТЕЛ:

“Глобус-стил” ООД

гр. София

ул. “Кричим” №17

Тел./факс: 02/9343103; 0331/69700

E-mail: globus@unexbg.com

ЕИК: 831656544

ИН по ЗДДС: BG 831656544

ИЗПЪЛНИТЕЛ:

УПРАВИТЕЛ

ДИМИТЪР СТЕФАНОВ

ВЪЗЛОЖИТЕЛ:

“АЕЦ Козлодуй” ЕАД

3321 гр. Козлодуй

България

Тел./факс: 0973/73530; 76027

E-mail: commercial@npp.bg

ЕИК: 106513772

ИН по ЗДДС: BG 106513772

ВЪЗЛОЖИТЕЛ:

ИЗПЪЛНИТЕЛЕН ДИРЕКТОР

ДИМИТЪР АНГЕЛОВ



“АЕЦ Козлодуй” ЕАД, гр. Козлодуй

ПЪЛНО ОПИСАНИЕ

на предмета на поръчката

за процедура на договаряне с обявление с предмет

“Доставка на работно облекло извън Контролирана зона”

1. Описание на доставката

Наличните количества от работно облекло са недостатъчни за потребностите на поделенията в “АЕЦ Козлодуй” ЕАД.

Работното облекло е обособено в 10 позиции, като участниците могат да участват за една или няколко от обособените позиции, но задължително за всички подпозиции в обособената позиция. Не се допуска представянето на варианти за една обособена позиция. Представянето на повече от едно предложение за една обособена позиция ще доведе до отстраняване на участника от процедурата.

- 1-ва обос. поз. - **Облекла за защита от неблагоприятни климатични въздействия и замърсявания с нетоксичен прах и вещества;**
- 2-ра обос. поз. - **Облекла за защита от неблагоприятни климатични въздействия, агресивни вещества и масла;**
- 3-та обос. поз. - **Облекла за защита от замърсявания, агресивни вещества и масла**
- 4-та обос. поз. - **Облекла за защита от неблагоприятни климатични въздействия с понижена горимост;**
- 5-та обос. поз. - **Облекла за защита от замърсявания с понижена горимост;**
- 6-та обос. поз. - **Облекла за защита от замърсявания с нетоксичен прах и вещества;**
- 7-ма обос. поз. - **Облекла за защита от неблагоприятни климатични въздействия със сигнални ленти за сектор “Мониторинг”;**
- 8-ма обос. поз. - **Облекла за защита от замърсявания с нетоксичен прах и вещества със сигнални ленти за сектор “Мониторинг”;**
- 9-та обос. поз. - **Облекла за медицински работници;**
- 10-та обос. поз. - **Облекла за работа с моторни триони.**

Описанието и количеството на доставяното работно облекло по отделните обособени позиции са записани в техническата спецификация към документацията за участие.

2. Нормативно-технически документи

Работното облекло да отговаря на стандартите посочени в техническата спецификация за доставка на работно облекло, както и на скиците приложени в документацията.

3. Срокове

Срокът на изпълнение на договора е 1 година от датата на двустранното му подписване.

Доставката на работно облекло ще бъде извършвана поетапно, в срок до 20 календарни дни, след получаване на писмена заявка от Възложителя.

4. Изисквания за качество

Работното облекло трябва да съответства на изискванията определени в "Наредба за съществените изисквания и оценяване съответствието на личните предпазни средства".

5. Други изисквания

На етап оферта не се изисква представянето на мостри.

Мостри на готовото облекло се представят в срок от 10 работни дни след сключване на договор с определеният за изпълнител участник в обществената поръчка за съответната обособена позиция.

В срок от 15 работни дни след представяне на мострите Възложителя изпраща на Изпълнителя протокол относно съответствието на мострите с изискванията на Техническата спецификация.

В случай, че мострите не отговарят на изискванията на Възложителя, те се връщат на Изпълнителя за отстраняване на несъответствията.

Изпълнителя се задължава да отстрани несъответствията и да представи мострите в срок от 10 работни дни.

В случай, че Възложителя повторно не одобри мострите, договора се прекратява за съответната обособена позиция.

За доказване на някои от изискванията заложените в техническата спецификация на възложителя участниците представят протоколи от акредитирана лаборатория за

изпитвания, както следва:

5.1. За всички обособени позиции без 10-та, за лицев плат:

- количествен състав
- маса на единица площ
- изменение на размерите, дължащо се на почистване на защитните

облекла.

5.2. За обособени позиции №№1, 2, 4 и 7 за подплатата и хастара:

- количествен състав

5.3. За обособени позиции №№2 и 3 за лицев плат:

- киселинна устойчивост;
- алкална устойчивост;
- степен на отблъскване на масло.

5.4. За обособени позиции №№4 и 5 за лицев плат:

- поведение при горене;
- хидрофобираност

Протоколите се представят в оригинал, със захванато към протоколите парче от изпитвания плат от който ще бъде изготвено работното облекло и с печат на изпитващата лаборатория върху него.

Всички протоколи да са с дата, предшестваща крайния срок за представянето на офертите с не по повече от 1 година.

6. Документи съпровождащи доставките

- декларация за съответствие, съгласно изискването на чл.51, ал.2 от “Наредба за съществените изисквания и оценяване съответствието на личните предпазни средства”;

- декларация за съответствие с одобрените мостри;

- инструкция за употреба, съставена от производителя, съгласно изискването на чл.13, ал.2 от “Наредбата за съществените изисквания и оценяване на съответствието на личните предпазни средства” (на български език);

- копие на протоколите от акредитирана лаборатория за изпитване, доказващи съответствието на доставяната стока с изискванията на техническата спецификация на възложителя.

7. Опаковка

Работното облекло да е опаковано и номерирано всяко поотделно и в пакети от по пет броя.

8. Входящ контрол

При доставката ще бъде извършен входящ контрол от възложителя, при който се проверяват отсъствието на явни недостатъци, комплектността на стоката и наличието на всички необходими документи.

Изготвили:

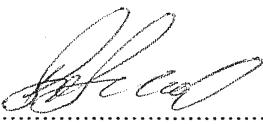
Ръководител сектор "ТБ", Дир-я "Б и К" 

18. 11. 2014 г.

/Михаил Павлов/

Гл. Експерт "ТБ", КиА-КПД, ЕП2: 

31. 10. 2014 г.

/Мария Илиевска/

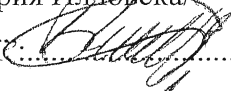
Ръководител група "ПК", Дир-я "Б и К": 

31. 10. 2014 г.

/Борислав Николов/

Лекар по трудова медицина, СТМ: 

13. 11. 2014 г.

/Даниела Викторова/



ТЕХНИЧЕСКА СПЕЦИФИКАЦИЯ И ОПИСАНИЕ
НА ПРЕДМЕТА ПО ОБОСОБЕНИ ПОЗИЦИИ И ВИДОВЕ

За доставка на работно облекло извън Контролирана зона

№.....14. АЕЦ. ТСП. 378.....

НАИМЕНОВАНИЕ (ОБОСОБЕНА ПОЗИЦИЯ , ВИД)		ИД № на ЛПС
ОБОСОБЕНА ПОЗИЦИЯ 1: ОБЛЕКЛА ЗА ЗАЩИТА ОТ НЕБЛАГОПРИЯТНИ КЛИМАТИЧНИ ВЪЗДЕЙСТВИЯ И ЗАМЪРСЯВАНИЯ С НЕТОКСИЧЕН ПРАХ И ВЕЩЕСТВА		
Общи изисквания за обособената позиция:	<p>Основните изисквания към защитните облекла - качеството на използваните материали, качеството на облеклото, маркировка, размери, ергономични характеристики, материали и информация за експлоатация - съгласно БДС EN ISO 13688:2013 "Защитно облекло. Общи изисквания" и БДС EN 342:2005 „Защитно облекло: Комплекти и облекла за защита от студ”.</p> <ul style="list-style-type: none">Допълнителна маркировка: - фирмен знак (с размери 50мм/50мм) на горен ляв джоб и лого (с размери 300мм/50мм) на „АЕЦ Козлодуй” ЕАД, с трайна текстилна бяла боя, която контрастира на основния цвят, върху горната част на гърба на облеклата;Материали: Лицев плат – 50 % П (памук)/ 50 % полиестер маса – 240 гр./м². Подплата – ПЕ (полиестерна) вата. Хастар – 100 % П (памук).	
1.1.	Шуба (зимна) студо – влаго - прахозащитна, противозамърсяваща- 1194 броя, скица № I / стр.1/	ИД № 070104
Изисквания за вида:	<p>Описание на модела: Шубата е закрит тип с висока яка. Закопчаването е с цип до горе, покрит с пластрон, закопчаващ се с тик-так копчета и велкро. Качулката е подплатена с хастар и се прибира в яката, която се закопчава с велкро. Ръкавите са прикачени, изпълнени съгласно приложената скица, с маншет в областта на китките, които са с частичен ластик и допълнително пристягане с велкро. Джобовете са четири – два нагръдни вертикални, скрити, покрити с пластрон с ципове и два долни предни вътрешни с цип. Допълнителен вътрешен джоб от лявата вътрешна страна на нивото на гърдите с велкро закопчаване. Шубата е със светлоотразителен паспел с широчина от 5 мм, разположен отпред и отзад на нивото на гърдите.</p> <p><u>Син цвят: Pantone 2747 C – кралско син; Сив цвят: Pantone 424C – тъмно сив; Цвят на паспела - сив.</u></p> <ul style="list-style-type: none">Размери: от 40 до 70.	
1.2.	Костюм: Яке и полугащеризон (зимни) студо – влаго - прахозащитен, противозамърсяващ – 414 броя, скица №II / стр.2 и стр.3/	ИД № 070419

4

Изисквания за вида:	<p>Описание на модела: Якето е закрит тип с висока яка. Закопчаването е с цип до горе, покрит с пластрон, закопчаващ се с тик-так копчета и велкро. В областта на ханша е с пришит колан, който да е с частично ластично пристягане от двете страни. Качулката е подплатена с хастар и се прибира в яката, която се закопчава с велкро. Ръкавите са прикачени, изпълнени съгласно приложената скица, с маншети в областта на китките, които са с частичен ластик и с допълнително пристягане с велкро. Джобовете са четири – два нагръдни вертикални, скрити, покрити с пластрон с ципове и два долни предни вътрешни с цип. Допълнителен вътрешен джоб от лявата вътрешна страна на нивото на гърдите с велкро закопчаване. Якето е със светлоотразителен паспел с ширина от 5 мм, разположен отпред и отзад на нивото на гърдите.</p> <p>Полугащеризонът е със странично закопчаване чрез шлиц – 2 бр. копчета от двете страни. Предното закопчаване е с копчелък с 3 бр. копчета и илици. По линията на талията има прикачен ластик по цялата задна ширина. Презрамките са с вграден частичен ластик, закопчаващи се в предната част чрез пластмасови катарамии. На предната платка има пришит един брой джоб с цип, върху който е монтиран обемен джоб за GSM покрит в горната си част с капак с велкро закопчаване в горната част, на който има светлоотразителен паспел с ширина от 5 мм. На предницата на панталонската част има 2 бр. симетрично разположени странични външни обемни джобове. На задните части има два външни джоба с капаци закопчаващи се с велкро. Платките в долната част на гащеризона са обкантиени със светлоотразителен паспел с ширина от 5 мм.</p> <p>Син цвят: Pantone 2747 C – кралско син; Сив цвят: Pantone 424C – тъмно сив; Цвят на паспела - сив.</p> <ul style="list-style-type: none"> Размери: от 40 до 70; 	
1.3.	Елек (зимен) студио – влаго - прахозащитен, противозамърсяващ - 428 броя – скица №III / стр. 4/	ИД № 070305
Изисквания за вида:	<p>Описание на модела: Елекът е с висока яка. Закопчаването е с цип до горе, покрит с пластрон, закопчаващ се с тик-так копчета и велкро. Джобовете са четири – два нагръдни вертикални, скрити, покрити с пластрон с ципове и два долни предни вътрешни с цип. Допълнителен вътрешен джоб от лявата вътрешна страна на нивото на гърдите с велкро закопчаване. Елекът е със светлоотразителен паспел с ширина от 5 мм, разположен отпред и отзад на нивото на гърдите.</p> <p>Син цвят: Pantone 2747 C – кралско син; Сив цвят: Pantone 424C – тъмно сив; Цвят на паспела - сив.</p> <ul style="list-style-type: none"> Размери: от 40 до 70; 	
1.4.	Шапка (зимна) тип “УШАНКА” студозащитна – 106 броя – скица № IV /стр. 5/	ИД № 010201
Изисквания за вида:	<ul style="list-style-type: none"> Описание на модела: Шапката е тип „Ушанка“ с допълнително пришити странични парчета, закриващи и предпазващи ушите, които да могат да се вдигат. При спуснати наушници цвета е син, а при вдигнати наушници цвета е сив. Материали: Лицев плат – 50 % П (памук)/ 50 % полиестер маса – 240 гр./м². Подплата – ПЕ (полиестерна) вата; Бархетен хастар. <p>Допълнителна маркировка: фирмен знак (с размери 50мм/50мм) разположен отпред над козирката, нанесен с трайна текстилна бяла боя, която контрастира на основния цвят.</p> <p>Син цвят: Pantone 2747 C – кралско син; Сив цвят: Pantone 424C – тъмно сив;</p> <ul style="list-style-type: none"> Размери: от 40 до 70; 	
ОБОСОБЕНА ПОЗИЦИЯ 2: ОБЛЕКЛА ЗА ЗАЩИТА ОТ НЕБЛАГОПРИЯТНИ КЛИМАТИЧНИ ВЪЗДЕЙСТВИЯ, АГРЕСИВНИ ВЕЩЕСТВА И МАСЛА		
Общи изисквания за обособената позиция:	<p>Основните изисквания към защитните облекла - качеството на използваните материали, качеството на облеклото, маркировка, размери, ергономични характеристики, материали и информация за експлоатация - съгласно БДС EN ISO 13688:2013 “Защитно облекло. Общи изисквания”, БДС EN 342:2005 „Защитно облекло: Комплекти и облекла за защита от студ” и БДС EN13034:2005+A1:2009 “Защитно облекло срещу течни химични продукти. Изисквания за изпълнение на защитни облекла срещу химични продукти, предлагащи ограничена защита срещу течни химични продукти”.</p> <ul style="list-style-type: none"> Допълнителна маркировка: фирмен знак (с размери 50мм/50мм)на горен ляв джоб и лого (с размери 300мм/50мм) на „АЕЦ Козлодуй” ЕАД, с трайна текстилна бяла боя, която контрастира на основния цвят, върху горната част на гърба на облеклата. Маркировката показваща защита от агресивни вещества да бъде поставена в горната част на левия ръкав с трайна текстилна бяла боя в контрастен цвят. Материали: Лицев плат – 50 % П (памук)/50%-полиестер -масло-киселинно-алкалноустойчив; маса – 240 гр./м². Подплата – ПЕ (полиестерна) вата ; Хастар – 100 % П (памук). 	
2.1.	Шуба (зимна) студио – влаго – киселинно – алкало - маслосащитна – 287 броя – скица № I-b /стр. 6/	ИД № 070107

Изисквания за вида:	<p>Описание на модела: Шубата е закрит тип с висока яка. Закопчаването е с цип до горе, покрит с пластрон, закопчаваш се с тик-так копчета и велкро. Качулката е подплатена с хастар и се прибира в яката, която се закопчаваш с велкро. Ръкавите са прикачени, изпълнени съгласно приложената скица, с маншет в областта на китките, които са с частичен ластик и допълнително пристягане с велкро. Джобовете са четири – два нагръдни вертикални, скрити, покрити с пластрон с ципове и два долни предни вътрешни с цип. Допълнителен вътрешен джоб от лявата вътрешна страна на нивото на гърдите с велкро закопчаване. Шубата е със светлоотразителен паспел с широчина от 5 мм, разположен отпред и отзад на нивото на гърдите.</p> <p>Син цвят: Pantone 2747 C – кралско син; Сив цвят: Pantone 424C – тъмно сив; Цвят на паспела - сив.</p> <ul style="list-style-type: none"> Размери: от 40 до 70; 	
ОБОСОБЕНА ПОЗИЦИЯ 3: ОБЛЕКЛА ЗА ЗАЩИТА ОТ ЗАМЪРСЯВАНИЯ, АГРЕСИВНИ ВЕЩЕСТВА И МАСЛА		
Общи изисквания за обособената позиция:	<p>Основните изисквания към защитните облекла - качеството на използваните материали, качеството на облеклото, маркировка, размери, ергономични характеристики, материали и информация за експлоатация - съгласно БДС EN ISO 13688:2013 “Защитно облекло. Общи изисквания” и БДС EN13034:2005+A1:2009 “Защитно облекло срещу течни химични продукти. Изисквания за изпълнение на защитни облекла срещу химични продукти, предлагащи ограничена защита срещу течни химични продукти”.</p> <ul style="list-style-type: none"> Допълнителна маркировка: фирмен знак (с размери 50мм/50мм) на горен ляв джоб и лого (с размери 300мм/50мм) на „АЕЦ Козлодуй” ЕАД, изпълнени със светлоотразителна бяла боя, която контрастира на основния цвят, върху горната част на гърба на облеклата. Маркировката показваща защита от агресивни вещества да бъде поставена в горната част на левия ръкав с трайна текстилна бяла боя , която контрастира на основния цвят; Качеството на използваните материали: да отговаря на БДС EN13034:2005+A1:2009 “Защитно облекло срещу течни химични продукти. Изисквания за изпълнение на защитни облекла срещу химични продукти, предлагащи ограничена защита срещу течни химични продукти”. Маркировката показваща защита от агресивни вещества да бъде поставена в горната част на левия ръкав с трайна текстилна бяла боя в контрастен цвят; Материали: Лицев плат – 50 % П (памук) /50 %-полиестер -масло-киселинно-алкално устойчив; , маса – 240 гр./м². 	
3.1.	Костюм яке и полугащерицион (летен) киселино-алкало-маслозащитен –395 броя – скица № I-b / стр. 7 и стр. 8 /	ИД № 070409
Изисквания за вида:	<p>Описание на модела: Якето е закрит тип с висока яка. Закопчаването е с цип до горе, покрит с пластрон, закопчаваш се с тик-так копчета и велкро. В областта на ханша е с пришит колан, който да е с частично ластично пристягане от двете страни и с допълнително пристягане с велкро. Ръкавите са прикачени, изпълнени съгласно приложената скица, с маншети в областта на китките, които са с частичен ластик и с допълнително пристягане с велкро. Джобовете са четири – два нагръдни вертикални, скрити, покрити с пластрон с ципове и два долни предни вътрешни с цип. Якето е със светлоотразителен паспел с широчина от 5 мм, разположен отпред на нивото на гърдите. Полугащериционът е със странично закопчаване чрез шлиц – 2 бр. копчета от двете страни. Предното закопчаване е с копчелък с 3 бр. копчета и илици. По линията на талията има прикачен ластик по цялата задна ширина. Презрамките са с вграден частичен ластик, закопчаваш се в предната част чрез пластмасови катарамии. На предната платка има пришит един брой джоб с цип, върху който е монтиран обемен джоб за GSM покрит в горната си част с капак с велкро закопчаване в горната част, на който има светлоотразителен паспел с широчина от 5 мм. На предницата на панталонската част има 2 бр. симетрично разположени странични външни обеменни джобове. На задните части има два външни джоба с капаци закопчаваш се с велкро. Платките в долната част на гащерициона са обкантиени със светлоотразителен паспел с широчина от 5 мм.</p> <p>Син цвят: Pantone 2747 C – кралско син; Сив цвят: Pantone 424C – тъмно сив; Цвят на паспела - сив.</p> <ul style="list-style-type: none"> Размери: от 40 до 70; 	
ОБОСОБЕНА ПОЗИЦИЯ 4: ОБЛЕКЛА ЗА ЗАЩИТА ОТ НЕБЛАГОПРИЯТНИ КЛИМАТИЧНИ ВЪЗДЕЙСТВИЯ С ПОНИЖЕНА ГОРИМОСТ		

Общи изисквания за обособената позиция:	<p>Основните изисквания към защитните облекла - качеството на използваните материали, качеството на облеклото, маркировка, размери, ергономични характеристики, материали и информация за експлоатация - съгласно БДС EN ISO 13688:2013 "Защитно облекло. Общи изисквания", БДС EN 342:2005 „Защитно облекло: Комплекти и облекла за защита от студ“ и БДС EN ISO 14116:2008 "Защитно облекло. Облекло за защита срещу топлина и пламък".</p> <ul style="list-style-type: none"> Допълнителна маркировка: - фирмен знак (с размери 50мм/50мм) на горен ляв джоб и лого (с размери 300мм/50мм) на „АЕЦ Козлодуй“ ЕАД, изпълнени със с трайна текстилна бяла боя, която контрастира на основния цвят, върху горната част на гърба на облеклата; Качеството на използваните материали: да отговаря на БДС EN ISO 14116: "Защитно облекло срещу топлина и пламък. Материали и комбинации от материали, ограничаващи разпространението на пламък". Маркировката показваща понижена горимост да бъде поставена в горната част на левия ръкав с трайна текстилна бяла боя в контрастен цвят; Материали: Лицев плат – 100 % П (памук) антистатичен, хидрофобизиран, с понижена горимост, маса – 240 гр./м² Подплата – ПЕ (полиестерна) вата, антистатична, маса; Хастар – 100 % П (памук), антистатичен. 	
4.1.	Шуба (зимна) студо-влагозащитна с понижена горимост – 12 броя – скица № I-a/ стр.9/	ИД № 070106
Изисквания за вида:	<p>Описание на модела: Шубата е закрит тип с висока яка. Закопчаването е с цип до горе, покрит с пластрон, закопчаваш се с тик-так копчета и велкро. Качулката е подплатена с хастар и се прибира в яката, която се закопчава с велкро. Ръкавите са прикачени, изпълнени съгласно приложената скица, с маншет в областта на китките, които са с частичен ластик и допълнително пристягане с велкро. Джобовете са четири – два нагръдни вертикални, скрити, покрити с пластрон с ципове и два долни предни вътрешни с цип. Допълнителен вътрешен джоб от лявата вътрешна страна на нивото на гърдите с велкро закопчаване. Шубата е със светлоотразителен паспел с ширина от 5 мм, разположен отпред и отзад на нивото на гърдите.</p> <p>Син цвят: Pantone 2747 C – кралско син; Сив цвят: Pantone 424C – тъмно сив; Цвят на паспела - сив.</p> <ul style="list-style-type: none"> Размери: от 40 до 70; 	
4.2.	Костюм: Яке и полугащеризон (зимни) студо – влаго - прахозащитен, противозамърсяващ с понижена горимост. – 28 броя – скица № I-b / стр.10 и стр. 11/	ИД №070421
Изисквания за вида:	<p>Описание на модела: Якето е закрит тип с висока яка. Закопчаването е с цип до горе, покрит с пластрон, закопчаваш се с тик-так копчета и велкро. В областта на ханша е с пришит колан, който да е с частично ластично пристягане от двете страни. Качулката е подплатена с хастар и се прибира в яката, която се закопчава с велкро. Ръкавите са прикачени, изпълнени съгласно приложената скица, с маншети в областта на китките, които са с частичен ластик и с допълнително пристягане с велкро. Джобовете са четири – два нагръдни вертикални, скрити, покрити с пластрон с ципове и два долни предни вътрешни с цип. Допълнителен вътрешен джоб от лявата вътрешна страна на нивото на гърдите с велкро закопчаване. Якето е със светлоотразителен паспел с ширина от 5 мм , разположен отпред и отзад на нивото на гърдите.</p> <p>Полугащеризонът е със странично закопчаване чрез шлиц – 2 бр. копчета от двете страни. Предното закопчаване е с копчелък с 3 бр. копчета и илици. По линията на талията има прикачен ластик по цялата задна ширина. Презрамките са с вграден частичен ластик, закопчаваш се в предната част чрез пластмасови катарамы. На предната платка има пришит един брой джоб с цип, върху който е монтиран обемен джоб за GSM покрит в горната си част с капак с велкро закопчаване в горната част, на който има светлоотразителен паспел с ширина от 5 мм. На предницата на панталонската част има 2 бр. симетрично разположени странични външни обемни джобове. На задните части има два външни джоба с капаци закопчаваш се с велкро. Платките в долната част на гащеризона са обкантиени със светлоотразителен паспел с ширина от 5 мм.</p> <p>Син цвят: Pantone 2747 C – кралско син; Сив цвят: Pantone 424C – тъмно сив; Цвят на паспела - сив.</p> <ul style="list-style-type: none"> Размери: от 40 до 70; 	

ОБОСОБЕНА ПОЗИЦИЯ 5: ОБЛЕКЛА ЗА ЗАЩИТА ОТ ЗАМЪРСЯВАНИЯ С ПОНИЖЕНА ГОРИМОСТ

Общи изисквания за обособената позиция:	<p>Основните изисквания към защитните облекла - качеството на използваните материали, качеството на облеклото, маркировка, размери, ергономични характеристики, материали и информация за експлоатация - БДС EN ISO 13688:2013 "Защитно облекло. Общи изисквания" и и БДС EN ISO 14116:2008 "Защитно облекло. Облекло за защита срещу топлина и пламък".</p> <ul style="list-style-type: none"> Допълнителна маркировка: - фирмен знак (с размери 50мм/50мм) на горен ляв джоб и лого (с размери 300мм/50мм) на „АЕЦ Козлодуй“ ЕАД, изпълнени със светлоотразителна бяла боя , която контрастира на основния цвят, върху горната част на гърба на облеклата. Качеството на използваните материали: да отговаря на БДС EN ISO 11612:2008 "Защитно облекло срещу топлина и пламък. Материали и комбинации от материали, ограничаващи разпространението на пламък". Маркировката показваща понижена горимост да бъде поставена в горната част на левия ръкав с трайна текстилна бяла боя в контрастен цвят; Материали: Лицев плат – 100 % П (памук) антистатичен, хидрофобизиран, с понижена горимост, маса – 240 гр./м² 	
5.1.	Костюм яке и полугащеризон (летен) с понижена горимост – 338 броя – скица № I-a / стр. 12 и стр.13/	ИД № 070411
Изисквания за вида:	<p>Описание на модела: Якетото е закрит тип с висока яка. Закопчаването е с цип до горе, покрит с пластрон, закопчаваш се тик-так копчета и велкро. В областта на ханша е с пришит колан, който да е с частично ластично пристягане от двете страни и с допълнително пристягане с велкро. Ръкавите са прикачени, изпълнени съгласно приложената скица, с маншети в областта на китките, които са с частичен ластик и с допълнително пристягане с велкро. Джобовете са четири – два нагръдни вертикални, скрити, покрити с пластрон с ципове и два долни предни вътрешни с цип. Якетото е със светлоотразителен паспел с широчина от 5 мм, разположен отпред на нивото на гърдите. Полугащеризонът е със странично закопчаване чрез шлиц – 2 бр. копчета от двете страни. Предното закопчаване е с копчелък с 3 бр. копчета и илици. По линията на талията има прикачен ластик по цялата задна ширина. Презрамките са с вграден частичен ластик, закопчаваш се в предната част чрез пластмасови катарамии. На предната платка има пришит един брой джоб с цип, върху който е монтиран обемен джоб за GSM покрит в горната си част с капак с велкро закопчаване в горната част, на който има светлоотразителен паспел с широчина от 5 мм. На предницата на панталонската част има 2 бр. симетрично разположени странични външни обемни джобове. На задните части има два външни джоба с капаци закопчаваш се с велкро. Платките в долната част на гащеризона са обкантиени със светлоотразителен паспел с широчина от 5 мм.</p> <p>Син цвят: Pantone 2747 C – кралско син; Сив цвят: Pantone 424C – тъмно сив; Цвят на паспела - сив.</p> <ul style="list-style-type: none"> Размери: от 40 до 70; 	
ОБОСОБЕНА ПОЗИЦИЯ 6: ОБЛЕКЛА ЗА ЗАЩИТА ОТ ЗАМЪРСЯВАНИЯ С НЕТОКСИЧЕН ПРАХ И ВЕЩЕСТВА		
Общи изисквания за обособената позиция:	<p>Основните изисквания към защитните облекла - качеството на използваните материали, качеството на облеклото, маркировка, размери, ергономични характеристики, материали и информация за експлоатация - съгласно БДС EN ISO 13688:2013 "Защитно облекло. Общи изисквания".</p> <ul style="list-style-type: none"> Допълнителна маркировка: - фирмен знак (с размери 50мм/50мм) на горен ляв джоб и лого (с размери 300мм/50мм) на „АЕЦ Козлодуй“ ЕАД, с трайна текстилна бяла боя (за основен син цвят) и синя боя (за основен бял цвят) в контрастен цвят върху горната част на гърба на облеклата; <p><i>За подпозиция 6.1. логото да бъде изпълнено със светлоотразителна бяла боя върху горната част на гърба на облеклата.</i></p> <ul style="list-style-type: none"> Материали: Плат – П/ПЕ (памук/полиестер) – 50/50 %, маса – 240 гр./м². 	
6.1.	Костюм яке и полугащеризон (летен) прахозащитен , противозамърсяващ – 1858 броя – скица № I / стр.14 и стр.15/	ИД № 070405
Изисквания за вида:	<p>Описание на модела: Якетото е закрит тип с висока яка. Закопчаването е с цип до горе, покрит с пластрон, закопчаваш се тик-так копчета и велкро. В областта на ханша е с пришит колан, който да е с частично ластично пристягане от двете страни и с допълнително пристягане с велкро. Ръкавите са прикачени, изпълнени съгласно приложената скица, с маншети в областта на китките, които са с частичен ластик и с допълнително пристягане с велкро. Джобовете са четири – два нагръдни вертикални, скрити, покрити с пластрон с ципове и два долни предни вътрешни с цип. Якетото е със</p>	

	<p>светлоотразителен паспел с широчина от 5 мм, разположен отпред на нивото на гърдите. Полугащеризонът е със странично закопчаване чрез шлиц – 2 бр. копчета от двете страни. Предното закопчаване е с копчелък с 3 бр. копчета и илици. По линията на талията има прикачен ластик по цялата задна ширина. Презрамките са с вграден частичен ластик, закопчаващи се в предната част чрез пластмасови катарамии. На предната платка има пришит един брой джоб с цип, върху който е монтиран обемен джоб за GSM покрит в горната си част с капак с велкро закопчаване в горната част на който има светлоотразителен паспел с широчина от 5 мм. На предницата на панталонската част има 2 бр. симетрично разположени странични външни обемни джобове. На задните части има два външни джоба с капаци закопчаващи се с велкро. Платките в долната част на гащеризона са обкантиени със светлоотразителен паспел с широчина от 5 мм.</p> <p>Син цвят: Pantone 2747 C – кралско син; Сив цвят: Pantone 424C – тъмно сив; Цвят на паспела – сив.</p> <ul style="list-style-type: none"> Размери: от 40 до 70; 	
6.2.	Костюм куртка и панталон (летен) противозамърсяващ – 27 броя	ИД № 070403
Изисквания за вида:	<p>Описание на модела: Куртката да е закрит тип с вътрешно закопчаване, с яка тип столче. Джобовете да са четири външни с капаци – два горни и два долни. Ръкавите да са прикачени, с ластично пристягане в областта на китките. Панталонът да бъде прав с колан, с гайки и частично ластично пристягане откъм гърба. Джобовете да бъдат – два предни вътрешни и два задни външни.</p> <ul style="list-style-type: none"> Размери: от 40 до 70; Цвят: Бял; Маркировка: син цвят. 	
6.3.	Престилка тип “манта” противозамърсяваща, дълъг ръкав, дамска – 86 броя	ИД № 070701д
Изисквания за вида:	<p>Описание на модела: Престилката да е права, закопчаване с копчета, предници цели, гръб – със среден шев, джобове външни – един горен и два долни, права яка с ревери, ръкави – дълги, прикачени, с пристягащ маншет с копче.</p> <ul style="list-style-type: none"> Размери: от 40 до 70; Син цвят: Pantone 2747 C – кралско син; Маркировка: бял цвят. 	
6.4.	Престилка тип “манта” противозамърсяваща, дълъг ръкав, мъжка – 16 броя	ИД № 070701м
Изисквания за вида:	<p>Описание на модела: Престилката да е права, закопчаване с копчета, предници цели, гръб – със среден шев, джобове външни – един горен и два долни, права яка с ревери, ръкави – дълги, прикачени, с пристягащ маншет с копче.</p> <ul style="list-style-type: none"> Размери: от 40 до 70; Син цвят: Pantone 2747 C – кралско син; Маркировка: бял цвят. 	
6.5.	Престилка тип “манта” противозамърсяваща, къс ръкав, дамска – 14 броя	ИД № 070702д
Изисквания за вида:	<p>Описание на модела: Престилката да е права, свободна, с колан отзад, предници цели, гръб със среден шев, закопчаване с копчета, джобове външни – един горен и два долни, яка права с ревери, ръкави – къси, прикачени.</p> <ul style="list-style-type: none"> Размери: от 40 до 70; Син цвят: Pantone 2747 C – кралско син; Маркировка: бял цвят. 	
6.6.	Престилка тип “манта” противозамърсяваща, дълъг ръкав, дамска, бяла – 131 броя	ИД № 070703д
Изисквания за вида:	<p>Описание на модела: Престилката да е права, свободна, с колан отзад, предници цели, гръб със среден шев, закопчаване с копчета, джобове външни – един горен и два долни, права яка с ревери, ръкави – дълги, прикачени с пристягащ маншет с копче.</p> <ul style="list-style-type: none"> Размери: от 40 до 70; Цвят: Бял; Маркировка: син цвят. 	
6.7.	Престилка тип "манта" противозамърсяваща, дълъг ръкав, мъжка, бяла – 20 броя	ИД № 070703м

Изисквания за вида:	<p>Описание на модела: Престилката да е права, закопчаване с копчета, вредници цели, гръб – със среден шев, джобове външни – един горен и два долни, права яка с ревери, ръкави – дълги, прикачени с пристягащ маншет с копче.</p> <ul style="list-style-type: none"> • Размери: от 40 до 70; • Цвят: Бял; • Маркировка: син цвят. 	
6. 8.	Престилка тип “манта” противозамърсяваща, със ръкав, дамска, бяла – 31 броя	ИД № 070704д
Изисквания за вида:	<p>Описание на модела: Престилката да е права, свободна, с колан отзад, предници цели, гръб със среден шев, закопчаване с копчета, джобове външни – един горен и два долни, яка права с ревери, ръкави – къси, прикачени.</p> <ul style="list-style-type: none"> • Размери: от 40 до 70; • Цвят: Бял; • Маркировка: син цвят. 	
6.9.	Престилка тип “манта” противозамърсяваща, със ръкав, мъжка, бяла – 5 броя	ИД № 070704м
Изисквания за вида:	<p>Описание на модела: Престилката да е права, свободна, с колан отзад, предници цели, гръб със среден шев, закопчаване с копчета, джобове външни – един горен и два долни, яка права с ревери, ръкави – къси, прикачени</p> <ul style="list-style-type: none"> • Размери: от 40 до 70; • Цвят: бял; • Маркировка: син цвят. 	
ОБОСОБЕНА ПОЗИЦИЯ 7: ОБЛЕКЛА ЗА ЗАЩИТА ОТ НЕБЛАГОПРИЯТНИ КЛИМАТИЧНИ ВЪЗДЕЙСТВИЯ СЪС СИГНАЛНИ ЛЕНТИ ЗА СЕКТОР МОНИТОРИНГ		
Общи изисквания за обособената позиция:	<p>Основните изисквания към защитните облекла - качеството на използваните материали, качеството на облеклото, маркировка, размери, ергономични характеристики, материали и информация за експлоатация - съгласно БДС EN ISO 13688:2013 “Защитно облекло. Общи изисквания” и БДС EN 342:2005 „Защитно облекло: Комплекти и облекла за защита от студ”. Допълнителна маркировка: - Два броя текстилни светлоотразителни ленти с ширина по 50 мм, като разстоянието между тях е 40 мм, разположен отпред и отзад на нивото на гърдите, като горната лента е в жълт цвят, а долната лента е в сив цвят. Фирмен знак (с размери 50мм/50мм) разположен на горен ляв джоб нанесен с трайна текстилна жълта боя в контрастен цвят. Отпред между двете светлоотразителни ленти (долната сив цвят, а горната жълт) от лявата страна на гърдите на връхните дрехи в разстоянието между тях от 40 мм да бъде нанесен с трайна текстилна жълта боя в контрастен цвят надпис “МОНИТОРИНГ” (с размери 110мм/15мм). На полугащеризоните и панталоните на десният крачол под прасеца са разположени хоризонтално текстилни светлоотразителни ленти с ширина по 50 мм през 40 мм, като горната лента е в жълт цвят, а долната лента е в сив цвят.</p> <ul style="list-style-type: none"> • Материали: Лицев плат – 50 % П (памук)/ 50 % полиестер маса – 240 гр./м². Подплата – ПЕ (полиестерна) вата. • Хастар – 100 % П (памук). 	
7.1.	Костюм: Яке и полугащеризон (зимни) студо-влаго-прахозащитен, противозамърсяващ със сигнални ленти – 26 броя - скица №-I с /стр. 16 и 17 -за сектор мониторинг/	ИД № 070423

<p>-Изисквания за вида:</p>	<p>Описание на модела: Якето е закрит тип с висока яка. Закопчаването е с цип до горе, покрит с пластрон, закопчаващ се с тик-так копчета. Качулката е подплатена с хастар и се прибира в яката, която се закопчава с цип. Ръкавите са прикачени, изпълнени съгласно приложената скица, с маншети в областта на китките с допълнително пристягане с тик-так копче. Джобовете са четири – два нагръдни с вертикално разположени покрити с ципове, като левият джоб е обемен с размери – височина 180 мм и ширина 100 мм (побиращ Моторола Radius GP1200) и два долни предни с капак закопчаващи се с 2 бр. тик-так копчета. Допълнителен вътрешен джоб от лявата вътрешна страна на нивото на гърдите с велкро закопчаване. В областта на ханша е с пришит колан, който да е с частично ластично пристягане от двете страни. Полугащеризонът е със странично закопчаване чрез шлиц – 2 бр. копчета от двете страни. Предното закопчаване е с копчелък с 3 бр. копчета и илици. По линията на талията има прикачен ластик по цялата задна ширина. Презрамките са с вграден частичен ластик, закопчаващи се в предната част чрез пластмасови катарамы. На предната платка има пришит един брой джоб с цип, върху който е монтиран обемен джоб за GSM покрит в горната си част с капак с велкро закопчаване. На предницата на панталонската част има 2 бр. симетрично разположени странични външни обемен джобове. На задните части има два външни джоба с капаци закопчаващи се с велкро.</p> <p>Син цвят: Pantone 2747 C – кралско син</p> <ul style="list-style-type: none"> Размери: от 40 до 70; 	
<p>7.2.</p>	<p>Елек (зимен) студо – влаго - прахозащитен, противозамърсяващ със сигнални ленти -28 броя - скица №-I с /стр. 18 -за сектор мониторинг/</p>	<p>ИД № 070302</p>
<p>Изисквания за вида:</p>	<p>Описание на модела: Елекът е с висока яка. Закопчаването е с цип до горе, покрит с пластрон, закопчаващ се с тик-так копчета. Джобовете са четири – два нагръдни с вертикално разположени покрити с ципове, като левият джоб е обемен с размери – височина 180 мм и ширина 100 мм (побиращ Моторола Radius GP1200) и два долни предни с капак закопчаващ се с 2 бр. тик-так копчета. Допълнителен вътрешен джоб от лявата вътрешна страна на нивото на гърдите с велкро закопчаване. В областта на ханша е с пришит колан, който да е с частично ластично пристягане от двете страни.</p> <p>Син цвят: Pantone 2747 C – кралско син</p> <ul style="list-style-type: none"> Размери: от 40 до 70; 	
<p>ОБОСОБЕНА ПОЗИЦИЯ 8: ОБЛЕКЛА ЗА ЗАЩИТА ОТ ЗАМЪРСЯВАНИЯ С НЕТОКСИЧЕН ПРАХ И ВЕЩЕСТВА СЪС СИГНАЛНИ ЛЕНТИ ЗА СЕКТОР МОНИТОРИНГ</p>		
<p>Общи изисквания за обособената позиция:</p>	<p>Основните изисквания към защитните облекла - качеството на използваните материали, качеството на облеклото,маркировка, размери, ергономични характеристики,материали и информация за експлоатация - съгласно БДС EN ISO 13688:2013 “Защитно облекло. Общи изисквания”.</p> <p>Допълнителна маркировка: - Два броя текстилни светлоотразителни ленти с ширина по 50 мм, като разстоянието между тях е 40 мм, разположен отпред и отзад на нивото на гърдите, като горната лента е в жълт цвят, а долната лента е в сив цвят. Фирмен знак (с размери 50мм/50мм) разположен на горен ляв джоб нанесен с трайна текстилна жълта боя в контрастен цвят. Отпред между двете светлоотразителни ленти (долната сив цвят, а горната жълт) от лявата страна на гърдите на връхните дрехи в разстоянието между тях от 40 мм да бъде нанесен с трайна текстилна жълта боя в контрастен цвят надпис “МОНИТОРИНГ” (с размери 110мм/15мм). На полугащеризоните и панталоните на десният крачол под прасеца са разположени хоризонтално текстилни светлоотразителни ленти с ширина по 50 мм през 40 мм, като горната лента е в жълт цвят, а долната лента е в сив цвят.</p> <ul style="list-style-type: none"> Материали: Лицев плат – 50 % П (памук)/ 50 % полиестер маса – 240 гр./м². 	
<p>8.1.</p>	<p>Костюм: Яке и полугащеризон (летен) противозамърсяващ, прахозащитен със сигнални ленти – 29 броя, скица №-I с /стр. 19 и 20 -за сектор мониторинг/</p>	<p>ИД № 070406</p>

Изисквания за вида:	<p>Описание на модела: Якето е закрит тип с яка тип столче. Закопчаването е с цип до горе, покрит с пластрон, закопчаваш се тик-так копчета. В областта на ханша е с пришит колан, който да е с частично ластично пристягане от двете страни. Ръкавите са прикачени, изпълнени съгласно приложената скица, с маншети с ластично пристягане в областта на китките. Джобовете са четири – два нагръдни с вертикално разположени покрити с ципове и два долни предни вътрешни с цип. Полушцеризонът е със странично закопчаване чрез шлиц – 2 бр. копчета от двете страни. Предното закопчаване е с копчелък с 3 бр. копчета и илици. По линията на талията има прикачен ластик по цялата задна ширина. Презрамките са с вграден частичен ластик, закопчаваш се в предната част чрез пластмасови катарамии. На предната платка има пришит един брой джоб с цип, върху който е монтиран обемен джоб за GSM покрит в горната си част с капак с велкро закопчаване. На предницата на панталонската част има 2 бр. симетрично разположени странични външни обемни джобове. На задните части има два външни джоба с капаци закопчаваш се с велкро.</p> <p>Син цвят: Pantone 2747 C – кралско син Размери: от 40 до 70;</p>	
8.2.	Костюм куртка и панталон (летен) противозамърсяващ, прахозащитен със сигнални ленти 22 броя, скица №-I с /стр. 21 -за сектор мониторинг	ИД № 070424
Изисквания за вида:	<ul style="list-style-type: none"> • Описание на модела: Куртката да е закрит тип с вътрешно закопчаване, с яка тип столче. Джобовете да са четири външни с капаци с велкро закопчаване – два горни и два долни. Ръкавите да са прикачени, изпълнени съгласно приложената скица, с ластично пристягане в областта на китките. Панталонът да бъде прав с колан, с гайки и частично ластично пристягане откъм гърба. Джобовете да бъдат – два предни вътрешни и два задни външни. <p>Син цвят: Pantone 2747 C – кралско син Размери: от 40 до 70;</p>	
ОБОСОБЕНА ПОЗИЦИЯ 9 : ОБЛЕКЛА ЗА МЕДИЦИНСКИ РАБОТНИЦИ		
Общи изисквания за обособената позиция:	<p>Основните изисквания към защитните облекла - качеството на използваните материали, качеството на облеклото, маркировка, размери, ергономични характеристики, материали и информация за експлоатация - съгласно БДС EN ISO 13688:2013 “Защитно облекло. Общи изисквания”.</p> <ul style="list-style-type: none"> • Допълнителна маркировка: - фирмен знак (с размери 50мм/50мм) на горен ляв джоб. • Материали: Лицев плат – 50 % П (памук)/ 50 % полиестер маса – 120гр./м². 	
9.1.	Комплект мъжки медицински - туника - бяла с къс ръкав и панталон - светло син – 57 броя	
Изисквания за вида:	<p>Описание на модела: Туниката да е закрит тип с вътрешно закопчаване, с яка тип столче. Джобовете да са външни – един горен в ляво и два долни. Панталонът да бъде прав с колан, с гайки и частично ластично пристягане откъм гърба. Джобовете да бъдат – два предни вътрешни и два задни външни. Материал памук/полиестер, 120 гр/ м².</p> <ul style="list-style-type: none"> • Размери: от 40 до 70; • Туника цвят: Бял. <p>Панталон цвят: Светло син. Pantone 650</p>	
9.2.	Комплект дамски медицински - туника - бяла с къс ръкав и панталон - светло син – 38 броя	
Изисквания за вида:	<p>Описание на модела: Туниката да е закрит тип с вътрешно закопчаване, с яка тип столче. Джобовете да са външни – един горен в лява и два долни. Панталонът да бъде прав с колан, с гайки и частично ластично пристягане откъм гърба. Джобовете да бъдат – два предни вътрешни и два задни външни. Материал памук/полиестер, 120 гр/ м².</p> <ul style="list-style-type: none"> • Размери: от 40 до 70; • Туника цвят: Бял. <p>Панталон цвят: Светло син. Pantone 650</p>	
9.3.	Комплект мъжки медицински; туника - зелена с къс ръкав и панталон – зелен. – 2 броя	
Изисквания за вида:	<p>Описание на модела: Туниката да е закрит тип с вътрешно закопчаване, с яка тип столче. Джобовете да са външни – един горен в лява и два долни. Панталонът да бъде прав с колан, с гайки и частично ластично пристягане откъм гърба. Джобовете да бъдат – два предни вътрешни и два задни външни. Материал памук/полиестер, 120 гр/ м²</p> <ul style="list-style-type: none"> • Размери: от 40 до 70; • Туника и панталон цвят: Светло зелен. Pantone 354C 	
9.4.	Престилка - тип "манта" медицинска, бяла, дълъг ръкав, мъжка – 4 бр.	

Изисквания за вида:	<ul style="list-style-type: none"> • Описание на модела: Престилката да е закрит тип с вътрешно закопчаване, с яка тип ревер. Джобовете да са външни – един горен в ляво и два долни. Да бъде с колан и закрити цепка отзад. Материал памук/полиестер, 120 гр/м² • Размери: от 40 до 70; • Цвят: Бял.
9.5.	Престилка - тип "манта" медицинска, бяла, дълъг ръкав, дамска – 23 бр.
Изисквания за вида:	<ul style="list-style-type: none"> • Описание на модела: Престилката да е закрит тип с вътрешно закопчаване, с яка тип ревер със светло син кант. Джобовете да са външни – един горен в ляво и два долни със светло син кант, колан отзад. Материал памук/полиестер, 120 гр/м² • Размери: от 40 до 70; • Цвят: Бял.
ОБОСОБЕНА ПОЗИЦИЯ 10 : ОБЛЕКЛА ЗА РАБОТА С МОТОРНИ ТРИОНИ	
Изисквания за вида:	<p>Основните изисквания към защитните облекла - качеството на използваните материали, качеството на облеклото, маркировка, размери, ергономични характеристики, материали и информация за експлоатация - съгласно БДС EN 381-5 и БДС EN ISO 13688:2013 "Защитно облекло. Общи изисквания".</p> <ul style="list-style-type: none"> • Допълнителна маркировка: - фирмен знак (с размери 50мм/50мм) на горен ляв джоб и лого (с размери 300мм/50мм) на „АЕЦ Козлодуй” ЕАД, с трайна текстилна бяла боя, която контрастира на основния цвят, върху горната част на гърба на облеклата; <p>Материали: Костюмът е изработен от дишаща материя, здрав и устойчив материал с допълнително усиления места. Клас на защита 2 (24м/сек.).</p>
10.1.	Костюм яке и полугащеризон за работа с моторни триони – 2 броя ИД № 070427
Изисквания за вида:	<p>Описание на модела: Защитното яке е с противосрезни свойства, закрит тип с висока яка. Закопчаването е с цип до горе, покрит с пластрон, закопчаваш се тик-так копчета и велкро. В областта на ханша е с пришит колан, който да е с частично ластично пристягане от двете страни. Ръкавите са прикачени, с маншети в областта на китките, които са с частичен ластик и с допълнително пристягане с велкро. Джобовете са четири – два нагърдни вертикални, скрити, покрити с пластрон с ципове и два долни предни вътрешни с цип. Якето е със светлоотразителен паспел с широчина от 5 мм, разположен отпред и отзад на нивото на гърдите. Полугащеризонът е със странично закопчаване чрез шлиц – 2 бр. копчета от двете страни. Предното закопчаване е с копчелък с 3 бр. копчета и илици. По линията на талията има прикачен ластик по цялата задна ширина. Презрамките са с вграден частичен ластик, закопчаваш се в предната част чрез пластмасови катарамии. На предната платка има пришит един брой джоб с цип, върху който е монтиран обемен джоб за GSM покрит в горната си част с капак с велкро закопчаване в горната част на който има светлоотразителен паспел с широчина от 5 мм. На предницата на панталонската част има 2 бр. симетрично разположени странични външни обемен джобове. На задните части има два външни джоба с капаци закопчаваш се с велкро. Платките в долната част на гащеризона са обкантиени със светлоотразителен паспел с широчина от 5 мм. Предната част е от износоустойчив материал.</p> <p>Костюмът е изработен от дишаща материя, здрав и устойчив материал с допълнително усиления места, срещу срязване в областта на лакътя до китката и коляното до глезена. Клас на защита 2 (24м/сек.).</p> <ul style="list-style-type: none"> • Размери: от 40 до 70; <p style="text-align: center;">Син цвят: Pantone Orange 021C – оранжев</p>

Изготвили:

1. Р-л сектор ТБ:

/Михаил Павлов/

2. Гл. експерт ТБ:

/Мария Идчовска/

3. Р-л група ПК:

/Борислав Николов/

4. Лекар СТМ:

/д-р Даниела Викторова/

За количествата:

Специалист "Маркетинг":

29.10.14г.

/Цветелина Йотова/

Сеер. 1

СКИЦА I

Работно облекло извън Контролирана зона

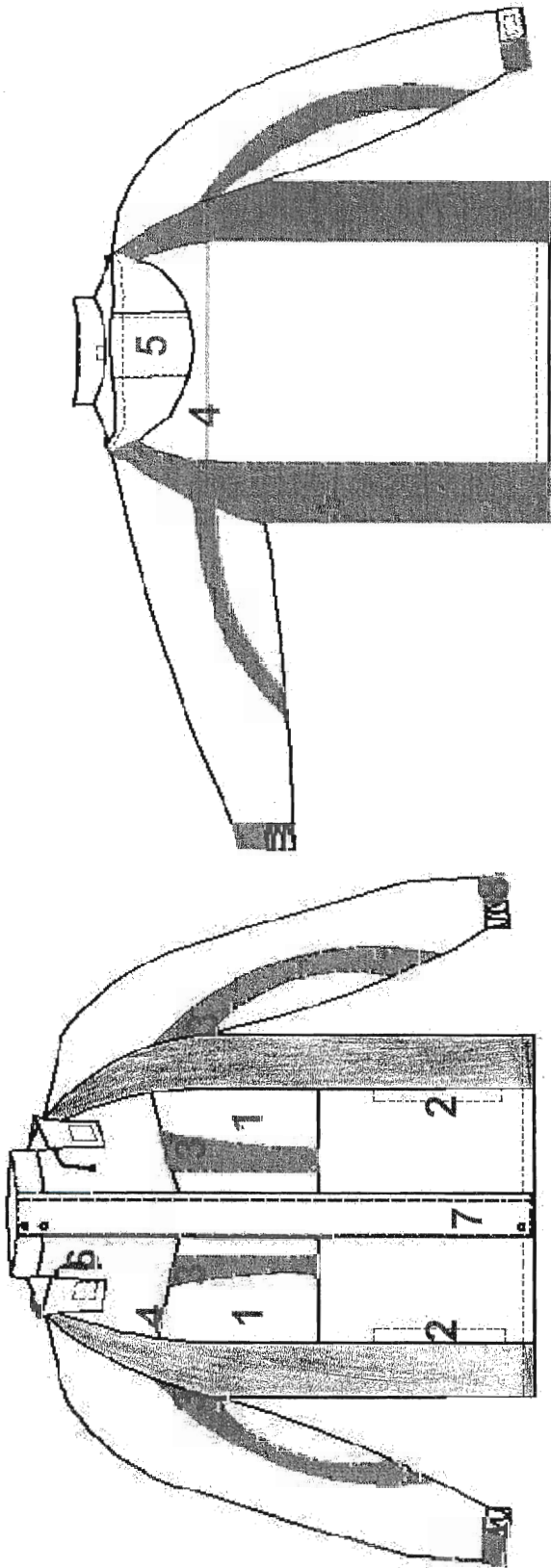

Цветова комбинация:

Основен цвят: [] Гарнитурни: []

Легенда

Изделие: Шуба студо-влаго-прахозащитна, противозамърсяваща.

Материал: Лицев плат 50% памук / 50% полиестер; Маса: 240 гр./м²;

Хидрофобирани; Подплата ПЕ (полиестерна) вата; Хастрар 100% П (памук).

Възложител: "АЕЦ Козлодуй" ЕАД

1. Нагръден джоб с цип
2. Долен джоб с цип
3. Платки с различен цвят от основния
4. Светлоотразителен паспел
5. Качулка
6. Шнур за пристягане на качулката
7. Пластрон, покриващ закопчаване с цип
8. Маншет с латик, велкро за регулиране

Свир. 2

СКИЦА № 11

Работно облекло извън Контролирана зона

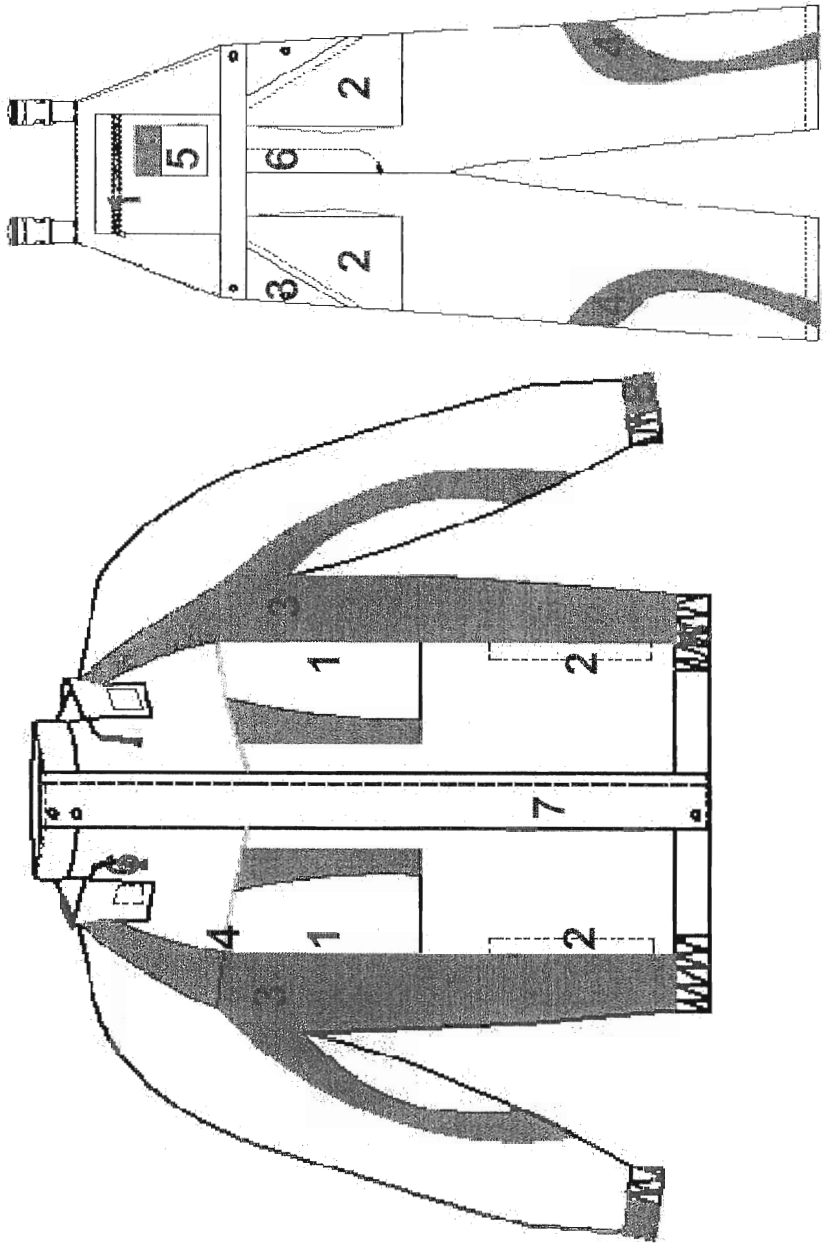

- Яке**
1. Нагръден джоб с цип
 2. Долен джоб с цип
 3. Платки с различен цвят от основния
 4. Светлоотразителен паспел
 5. Частичен ластик
 6. Шнур за пристягане на качулката
 7. Пластрон, покриващ закопчаване с цип
 8. Маншет с латик, велкро за регулиране
- Полугащеризон**
1. Нагръден джоб с цип
 2. Долен джоб, обемен
 3. Копче, пластмасово
 4. Платки с различен цвят от основния
 5. Допълнителен малък джоб, обемен за GSM с велкро закопчаване
 6. Закопчаване с копче

Легенда
Изделие: Костюм: Яке и полугащеризон студо-влаго-прахозащитен, противозамърсяващ.
Материал: Лицев плат 50% памук / 50% полиестер; Маса: 240 гр./м²; Хидрофобирани; Подплата ПЕ (полиестерна) вата; Хастар 100% П (памук).
 Възложител: "АЕЦ Козлодуй" ЕАД

Цветова комбинация: []
Основен цвят: []
Гарнитур: []

Handwritten mark

СКИЦА № II

Работно облекло извън контролирана зона

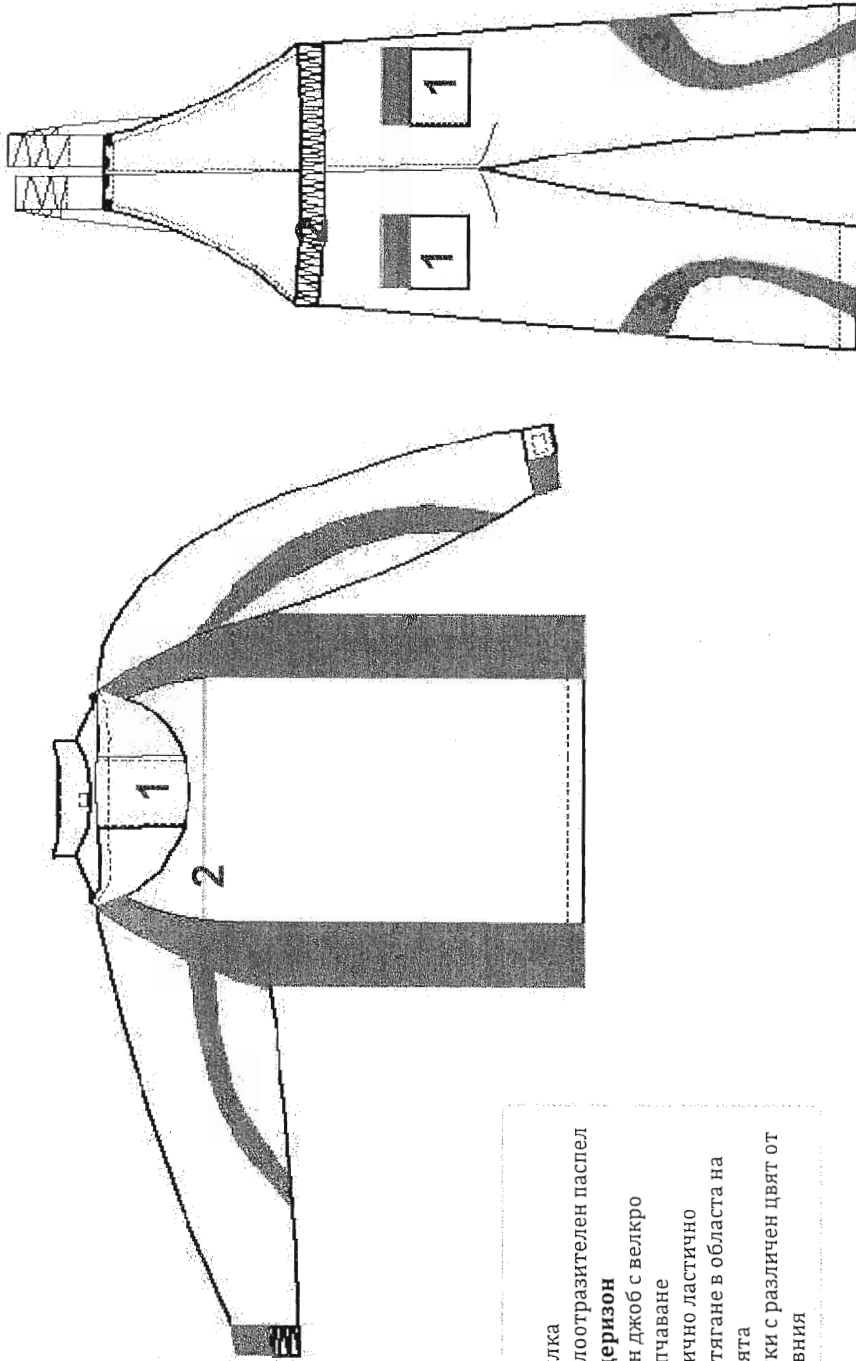

Яке

1. Качулка
 2. Светлоотразителен паспел
- Полугащеризон**
1. Заден джоб с велкро закопчаване
 2. Частично ластично пристягане в областта на талията
 3. Платки с различен цвят от основния

Легенда

Изделие: Костюм: Яке и полугащеризон студо-влаго-прахозащитен, противозамърсяващ.

Материал: Лицев плат 50% памук / 50% полиестер; Маса: 240 гр./м²; Хидрофобирани; Подплата ПЕ (полиестерна) вата; Хастар 100% П (памук).

Възложител: "АЕЦ Козлодуй" ЕАД

Цветова комбинация:

Основен цвят:

Гарнитури:

Серв. 4

СКИЦА № III

Работно облекло извън Контролирана зона

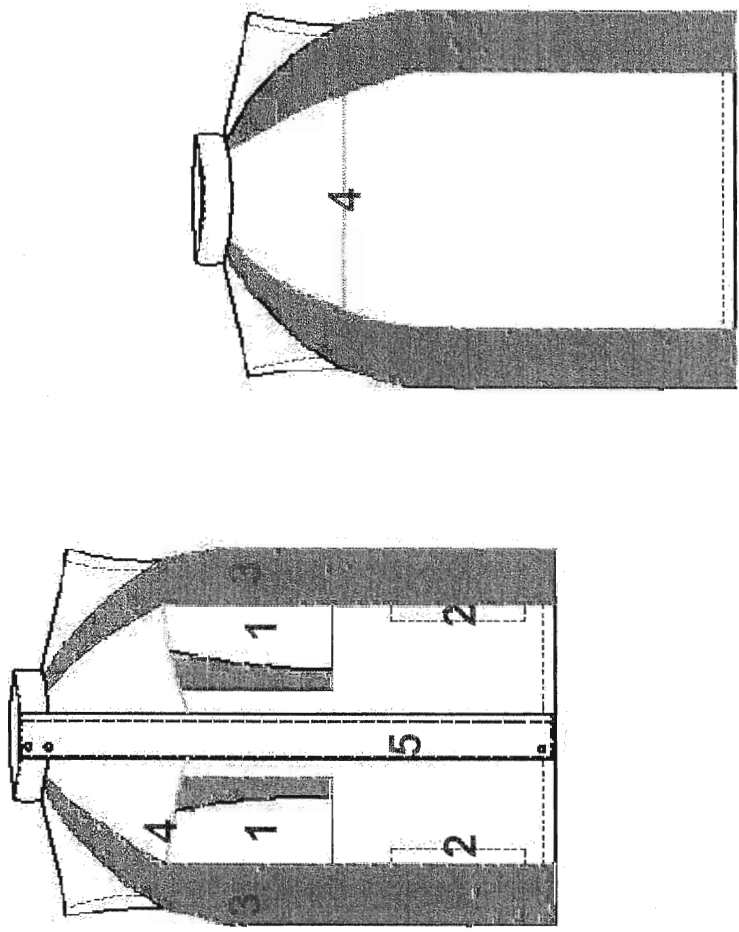

Цветова комбинация:

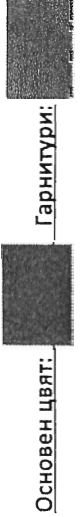

- 1. Нагръден джоб с цип
- 2. Долен джоб с цип
- 3. Платки с различен цвят от основния
- 4. Светлоотразителен паспел
- 5. Пластрон, покриващ закопчаване с цип

Легенда
Изделие: Елек студо-влаго-прахозащитен, противозамърсяващ.
Материал: Лицев плат 50% памук / 50% полиестер; Маса: 240 гр./м²;
Хидрофобирани; Подплата ПЕ (полиестерна) вата; Хастар 100% П (памук).
Възложител: "АЕЦ Козлодуй" ЕАД

Свер. 5

СКИЦА IV

Работно облекло извън Контролирана зона

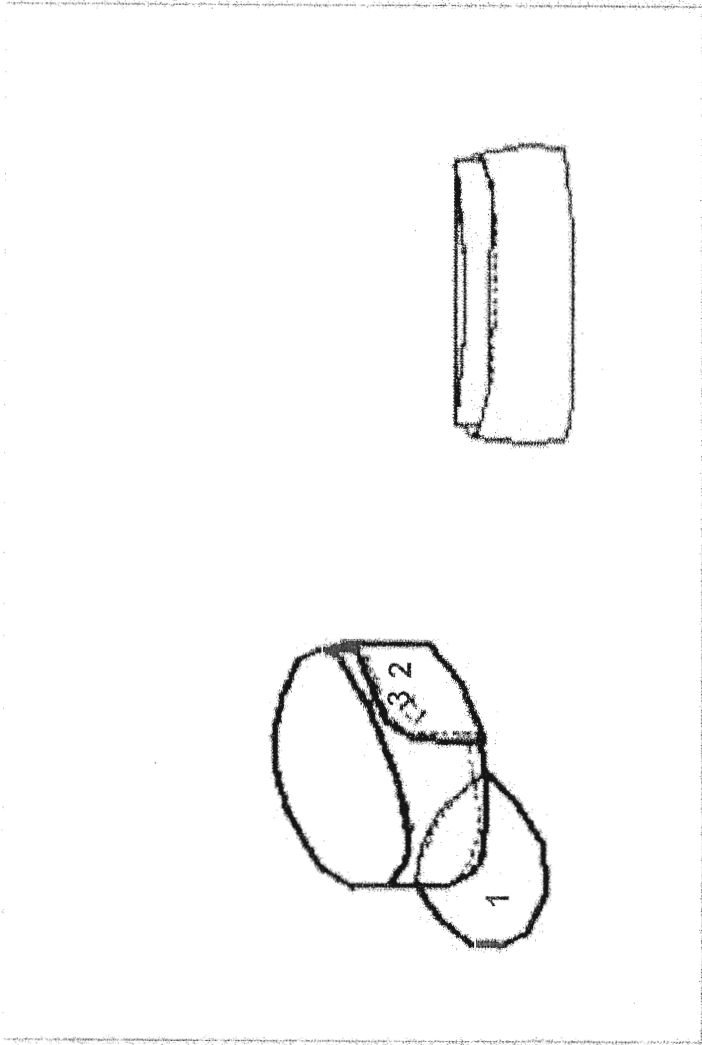

1. Козирка
2. Наушник
3. Тик - так копче за придържане на наушник

Легенда

Изделие: Шапка тип "УШАНКА" студозащитна

Материал: Лицев плат 50% памук / 50% полиестер, Маса: 240 гр./м²; Хидрофобирани; Подплата ПЕ (полиестерна) вата; Бархетен хастар.

Възложител: "АЕЦ Козлодуй" ЕАД

Цветова комбинация:

Основен цвят:

Гарнитур:

Секр. р

СКИЦА ЪБ

Работно облекло извън Контролирана зона

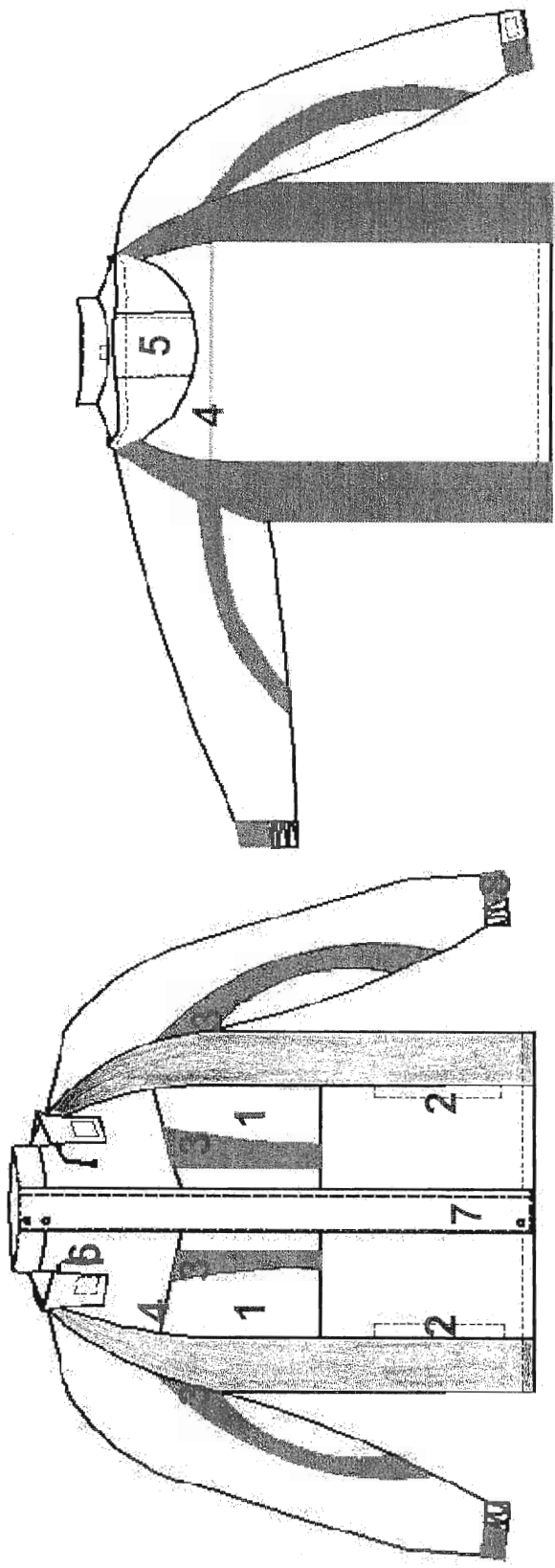

Цветова комбинация:



Основен цвят:



Гарнитури:

Легенда

Изделие: Шуба студо-влаго-прахозащитна, противозамърсяваща.

Материал: ицев плат 50% памук / 50% полиестер – масло-киселинно-алкално устойчив; Хидрофобирани; Подплата ПЕ (полиестерна) вата; Хастар 100% П (памук).

Възложител: "АЕЦ Козлодуй" ЕАД

1. Нагръден джоб с цип
2. Долен джоб с цип
3. Платки с различен цвят от основния
4. Светлоотразителен паспел
5. Качулка
6. Шнур за пристягане на качулката
7. Пластрон, покриващ закопчаване с цип
8. Маншет с латик, велкро за регулиране

сеп. 7

СКИЦА 1b

Работно облекло извън контролирана зона

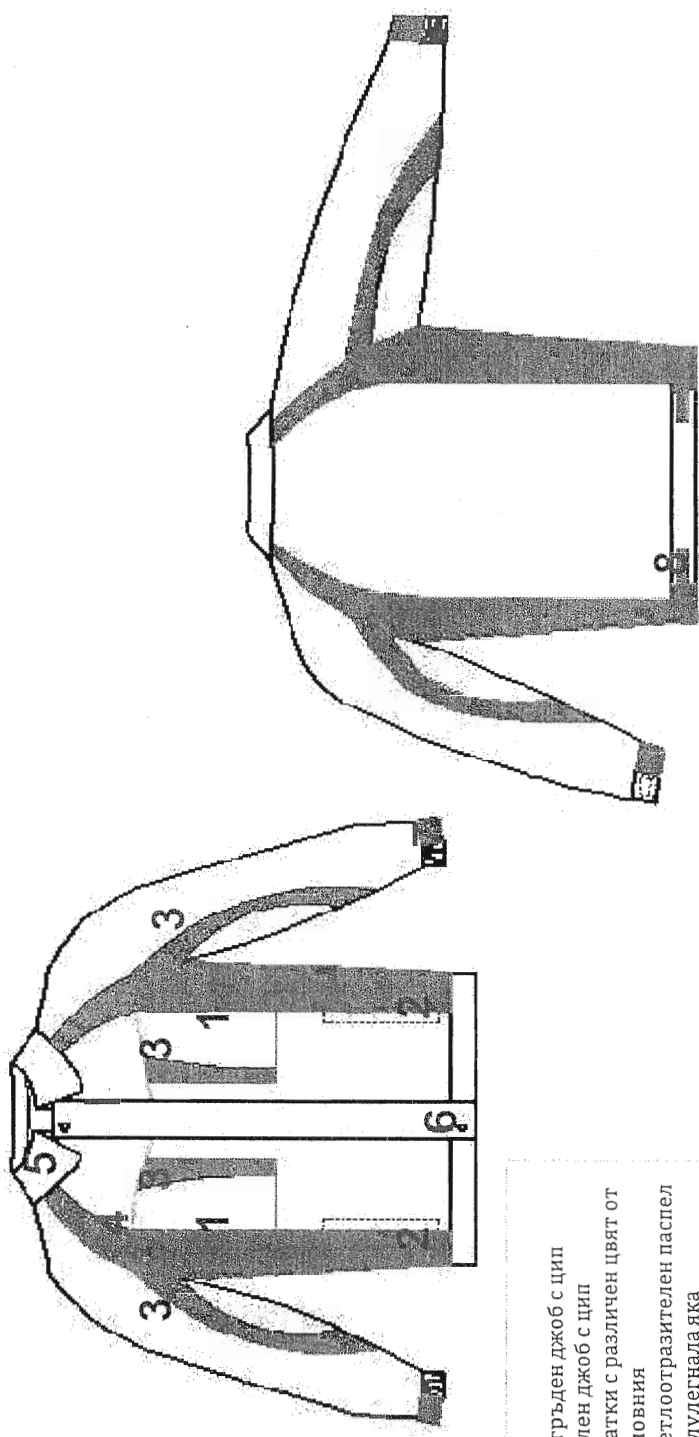

- Яке**
1. Нагръден джоб с цип
 2. Долен джоб с цип
 3. Платки с различен цвят от основния
 4. Светоотразителен паспел
 5. Полулегнала яка
 6. Пластрон, покриващ закопчаване с цип
 7. Маншет с латик, велкро за регулиране
 8. Велкро за частично пристягане в областа на кръста

Легенда

Изделие: Костюм яке и полушцеризон прорезащитен, противозамърсяващ.
Материал: Лицев плат 50% памук / 50% полиестер – масло-киселинно-алкално устойчив; Маса: 240 гр./м².

Цветова комбинация:



Основен цвят:



Гарнитури:

Възложител: "АЕЦ Козлодуй" ЕАД

сер-8

СКИЦА ТЪ

Работно облекло извън Контролирана зона

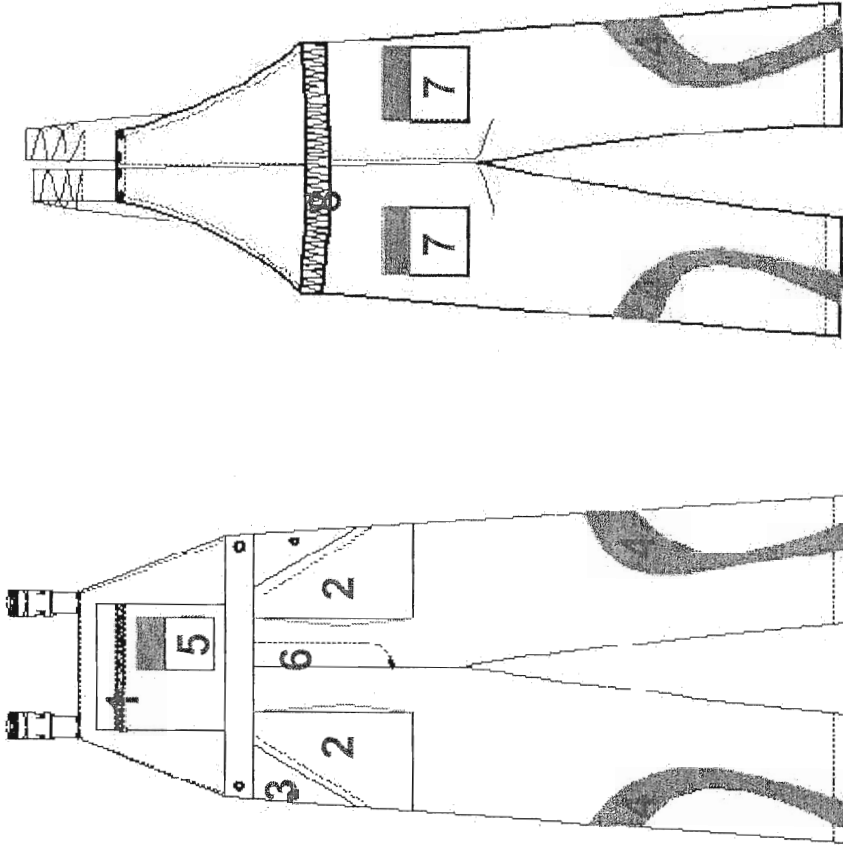

1. Нагръден джоб с цип
2. Долен джоб, обемен
3. Колче
4. Платки с различен цвят от основния
5. Допълнителен малък джоб, обемен за GSM_с велкро закопчаване
6. Закопчаване с колче
7. Заден джоб с велкро закопчаване
8. Частично ластично пристягане в областта на талията

Легенда

Изделие: Костюм яке и полугащеризон прахозащитен, противозамърсяващ.

Материал: Лицев плат 50% памук / 50% полиестер – масло-киселинно-алкално устойчив; Маса: 240 гр./м².

Възложител: "АЕЦ Козлодуй" ЕАД

Цветова комбинация:

Основен цвят:

Гарнитури:

Скелет: у

СКИЦАТА

Работно облекло извън Контролирана зона

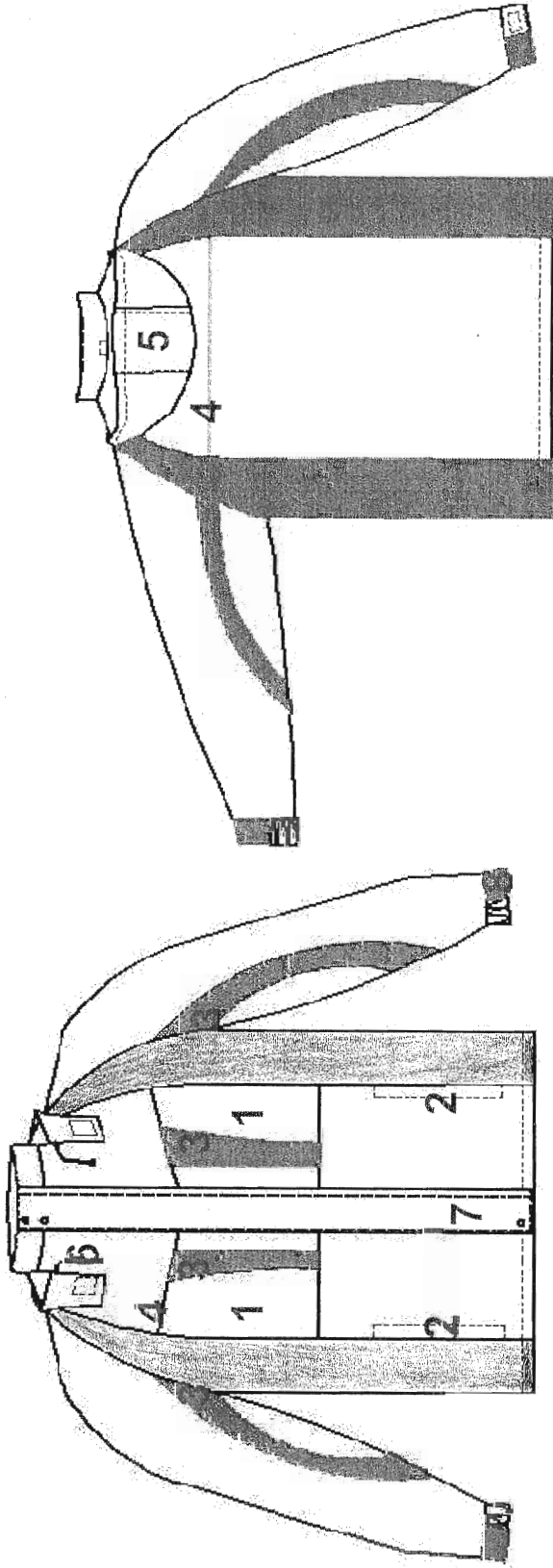

Цветова комбинация:

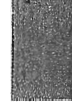

Основен цвят:



Гарнитурни:

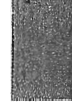

Легенда

Изделие: Шуба студо-влаго-прахозащитна, противозамърсяваща.

Материал: Лицев плат 100 % памук с понижена горимост; Маса: 240 гр./м²; Хидрофобирани; Подплата ПЕ (полиестерна) вата; Хастар 100% П (памук).

Възложител: "АЕЦ Козлодуй" ЕАД

1. Нагръден джоб с цип
2. Долен джоб с цип
3. Платки с различен цвят от основния
4. Светлоотразителен паспел
5. Качулка
6. Шнур за пристягане на качулката
7. Пластрон, покриващ закопчаване с цип
8. Маншет с латик; велкро за регулиране

Свеп. 10

СКИЦА 1b

Работно облекло извън Контролирана зона

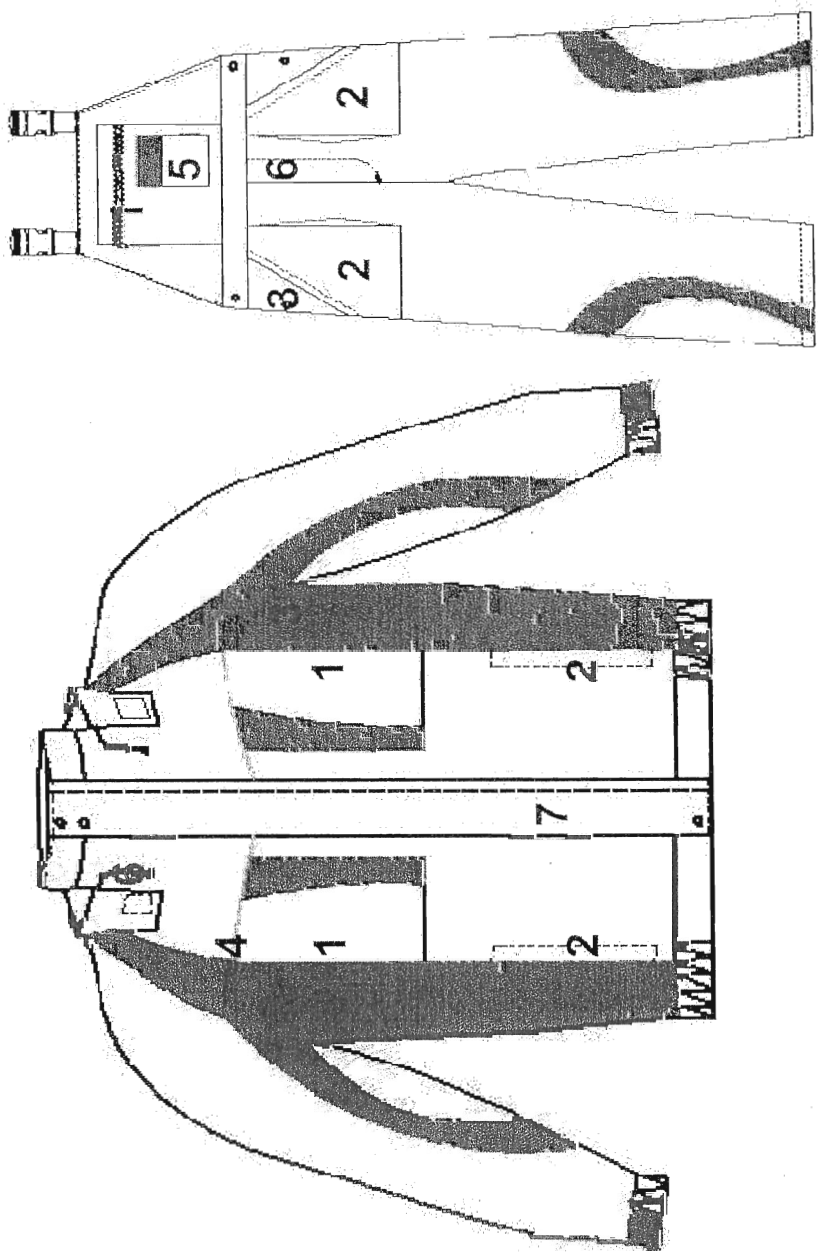

- Яке**
1. Нагръден джоб с цип
 2. Долен джоб с цип
 3. Платки с различен цвят от основния
 4. Светлоотразителен паспел
 5. Частичен ластик
 6. Шнур за пристягане на качулката
 7. Пластрон, покриващ закопчаване с цип
 8. Маншет с латик, велкро за регулиране
- Полугащеризон**
1. Нагръден джоб с цип
 2. Долен джоб, обемен
 3. Копче, пластмасово
 4. Платки с различен цвят от основния
 5. Допълнителен малък джоб, обемен за GSM с велкро закопчаване
 6. Закопчаване с копче

Цветова комбинация:



Основен цвят:

Гарнитури:

Легенда

Изделие: Костюм: Яке и полугащеризон студо-влаго-прахозащитен, противозамърсяващ. - *Същият модел на Горьковски*

Материал: Лицев плат 50% памук / 50% полиестер; Маса: 240 гр./м²; Хидрофобирани; Подплата ПЕ (полиестерна) вата; Хастар 100% П (памук).

Възложител: "АЕЦ Козлодуй" ЕАД

смер. 11

СКИЦА I б

Работно облекло извън Контролирана зона

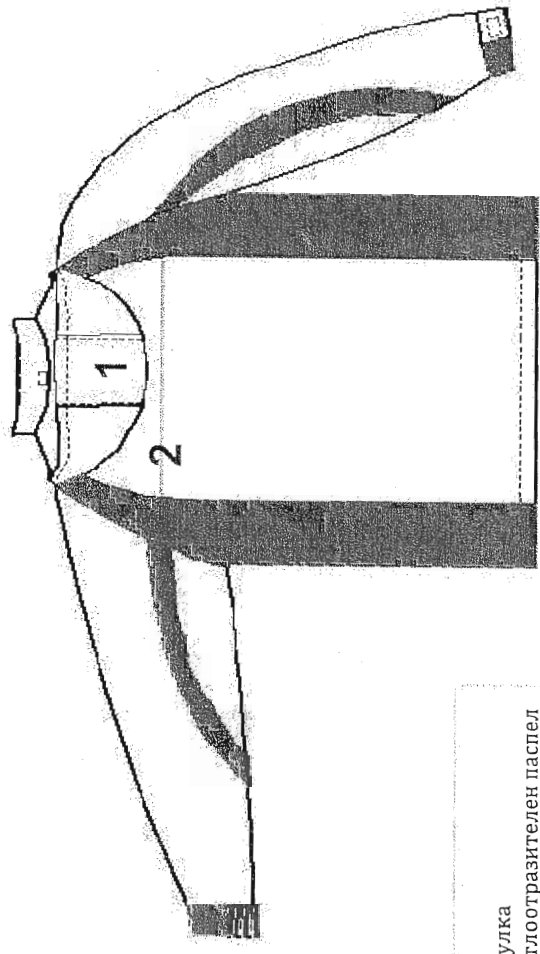
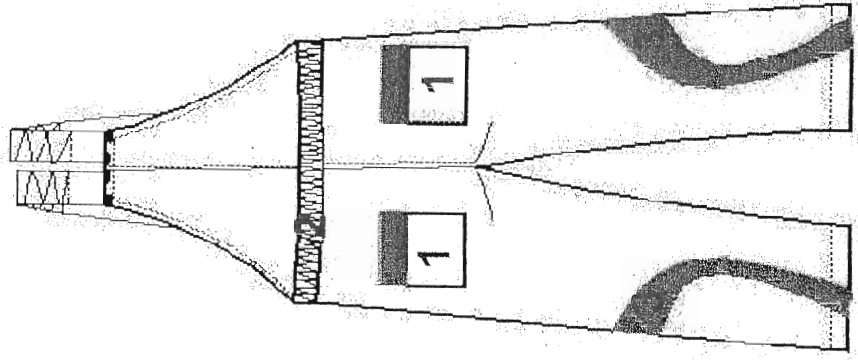

- Яке**
1. Качулка
 2. Светлоотразителен паспел
- Полугащеризон**
1. Заден джоб с велкро закопчаване
 2. Частично ластично пристягане в областа на талията
 3. Платки с различен цвят от основния

Цветова комбинация: []

Основен цвят: []

Гарнитури: []

Легенда

Изделие: Костюм: Яке и полугащеризон студо-влаго-прахозащитен, противозамърсяващ, - с водничен на горни части

Материал: Лицев плат 50% памук / 50% полиестер; Маса: 240 гр./м²;
Хидрофобирани; Подплата ПЕ (полиестерна) вата; Хастар 100% П (памук).

Възложител: "АЕЦ Козлодуй" ЕАД

СКИЦА Ia

Работно облекло извън Контролирана зона

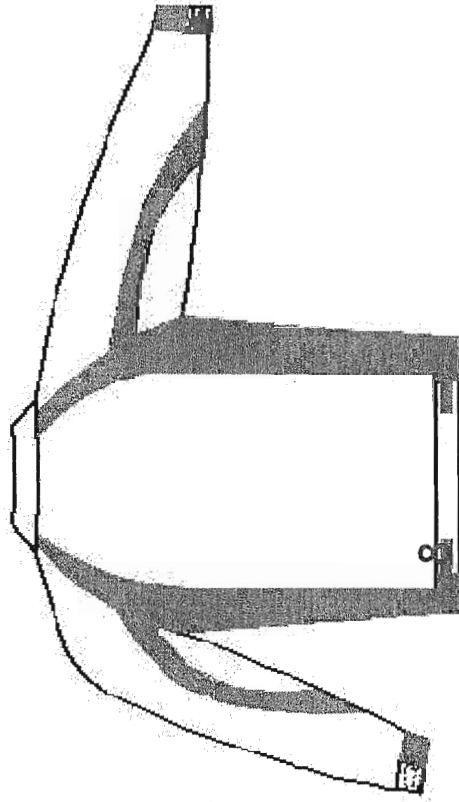
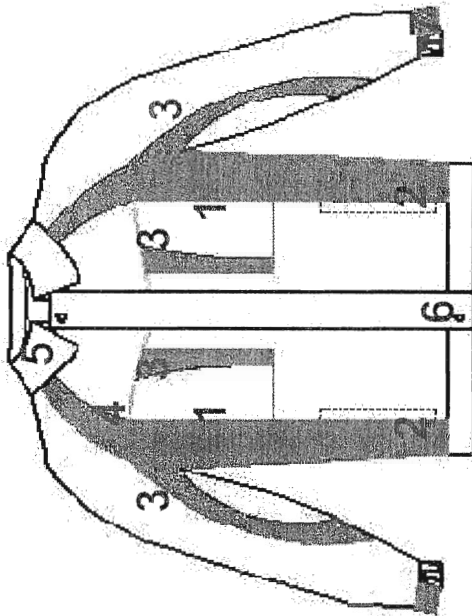

Яке

1. Нагръден джоб с цип
2. Долен джоб с цип
3. Платки с различен цвят от основния
4. Светлоотразителен паспел
5. Полулегнала яка
6. Пластрон, покриващ закопчаване с цип
7. Маншет с латик, велкро за регулиране
8. Велкро за частично пристягане в областта на кръста

Легенда

Изделие: Костюм яке и полугащеризон прахозащитен, противозамърсяващ.

Материал: Лицев плат 100 % памук с понижена горимост; Маса: 240 гр./м².

Възложител: "АЕЦ Козлодуй" ЕАД

Цветова комбинация:

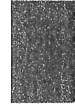

Основен цвят:



Гарнитурни:



Св.р. 15

СКИЦА Ia

Работно облекло извън Контролирана зона

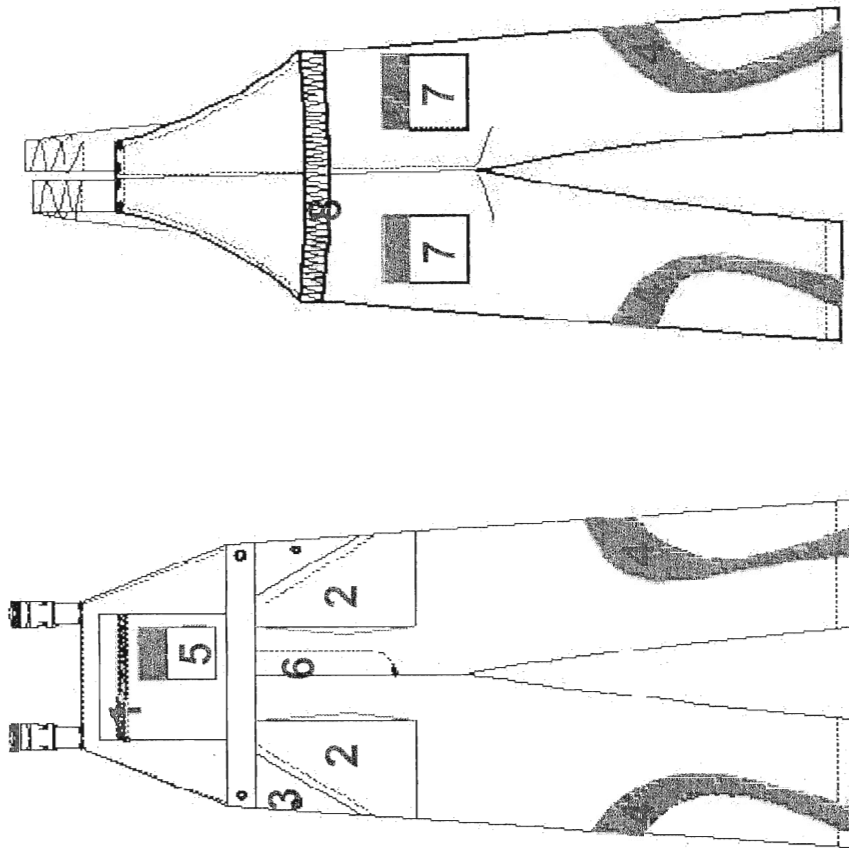

1. Нагръден джоб с цип
2. Долен джоб, обемен
3. Копче
4. Платки с различен цвят от основния
5. Допълнителен малък джоб, обемен за GSM с велкро закопчаване
6. Закопчаване с копче
7. Заден джоб с велкро закопчаване
8. Частично ластично пристягане в областта на талията

Цветова комбинация:



Гарнитури:



Основен цвят:

Легенда
Изделие: Костюм яке и полузащитен прахозащитен, противозамърсяващ.
Материал: Лицев плат 100 % памук с понижена горимост; Маса: 240 гр./м².

Възложител: "АЕЦ Козлодуй" ЕАД

Скър. 64

СКИЦАТ

Работно облекло извън Контролирана зона

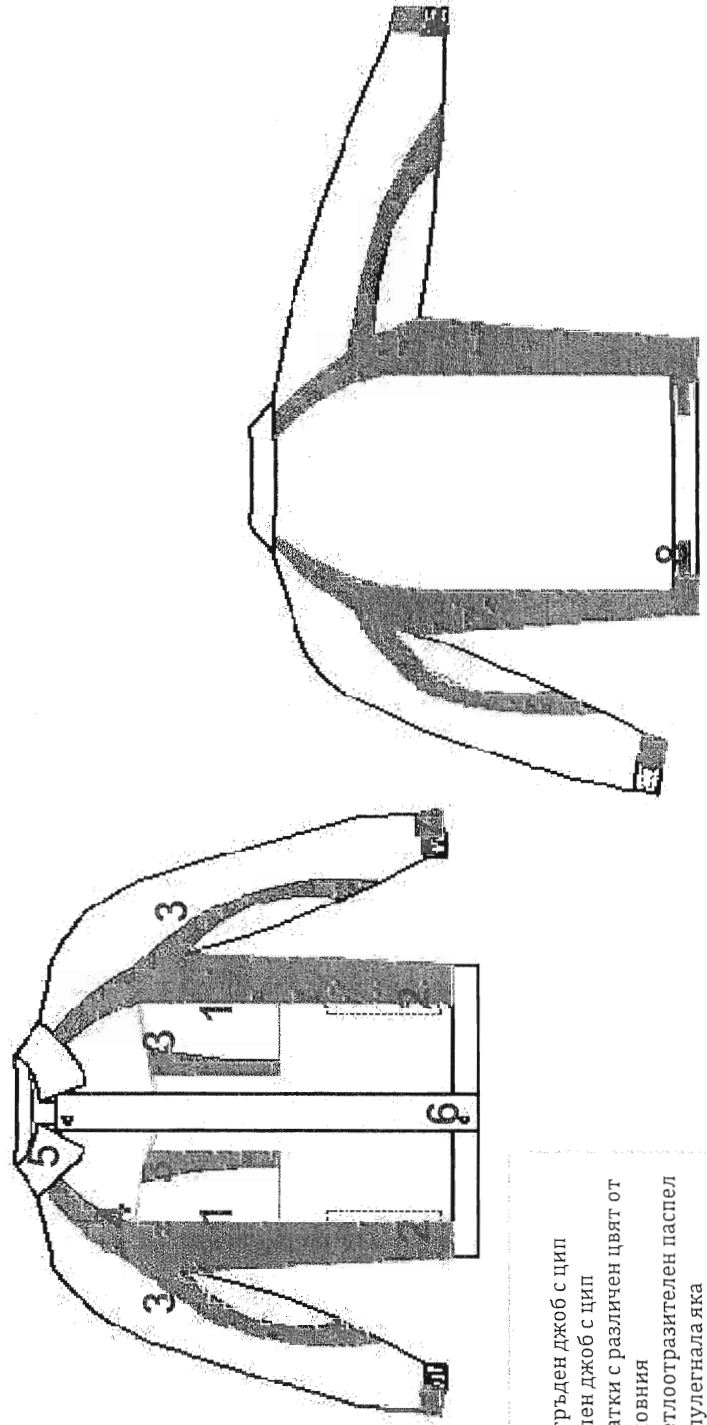

Яке

1. Нагръден джоб с цип
2. Долен джоб с цип
3. Платки с различен цвят от основния
4. Светлоотразителен паспел
5. Полулегнала яка
6. Пластрон, покриващ закопчаване с цип
7. Маншет с латик, велкро за регулиране
8. Велкро за частично пристягане в областта на кръста

Легенда

Изделие: Костюм яке и полугащеризон прadoxитен, противозамърсяващ.

Материал: Лицев плат 50% памук / 50% полиестер; Маса: 240 гр./м².

Възложител: "АЕЦ Козлодуй" ЕАД

Цветова комбинация:

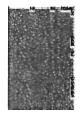

Основен цвят:



Гарнитур:

Handwritten signature or mark.

сър. 15

СКИЦА I

Работно облекло извън Контролирана зона

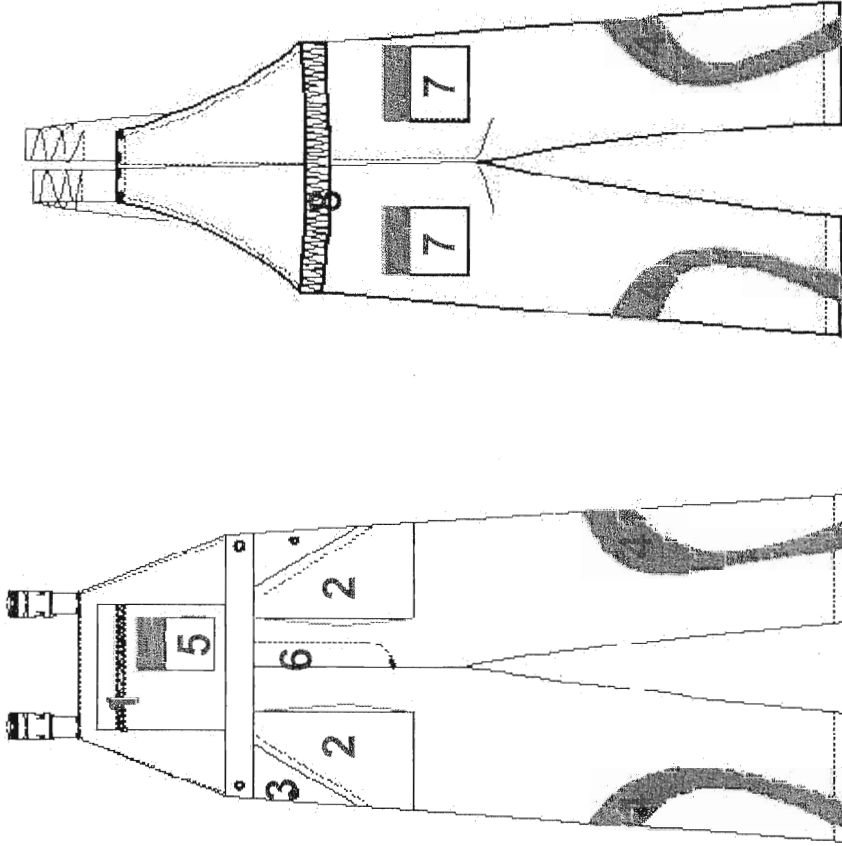

1. Нагръден джоб с цип
2. Долен джоб, обемен
3. Копче
4. Платки с различен цвят от основния
5. Допълнителен малък джоб, обемен за GSM с велкро закопчаване
6. Закопчаване с копче
7. Заден джоб с велкро закопчаване
8. Частично ластично пристягане в областта на талията

Легенда

Изделие: Костюм яке и полугащеризон прарозащитен, противозамърсяващ.

Материал: Лицев плат 50% памук / 50% полиестер; Маса: 240 гр./м².

Възложител: "АЕЦ Козлодуй" ЕАД

Цветова комбинация:

Основен цвят:

Гарнитури:

ДКВ и ПОЛУГАЩЕРИЗОН СТУД-ВЛАГО - ПРАХОЗАЩИТЕН, ПРОТИВЪЗГАМЪРСЯВАЩ СВС СИГНАЛИ ЛЕНТА - 10

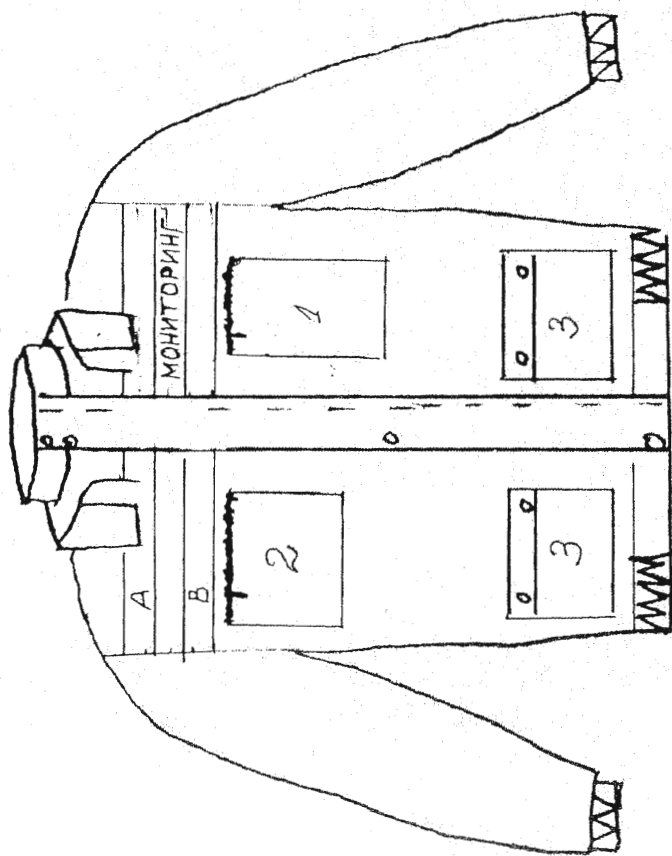
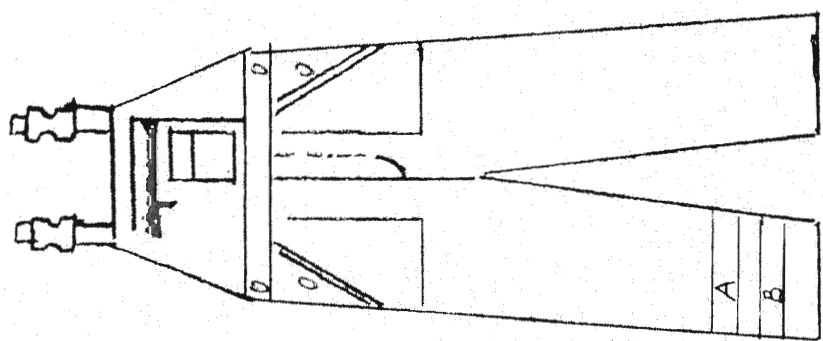

ЦВЕТОВА КОМБИНАЦИЯ:

ОСНОВЕН ЦВЯТ -

А - СЪЕТОДПРАЗИТЕЛНА ЛЕНТА В ЦВЯТ ЦВЯТ

В - СЪЕТОДПРАЗИТЕЛНА ЛЕНТА В СМВ ЦВЯТ

1. НАГРЪВЕН ДИНОБ С ЦИП - РАЗМЕРИ 180/100MM

2. НАГРЪВЕН ДИНОБ С ЦИП

3. ДОЛЕН ДИНОБ ПОКРИТ С КАПАК С 2 СР. ТИК-ТАК

сүлүм 10

ЯКЕ И ПОЛУГАЦЕРИЗОН СИҮДӨ - ВАРСО - ПРАХУЗРИЦКТЕН, ПУДОТУНУЗАНБАРБАНУ СВС СУГНАНМУ АЕМТН Т С

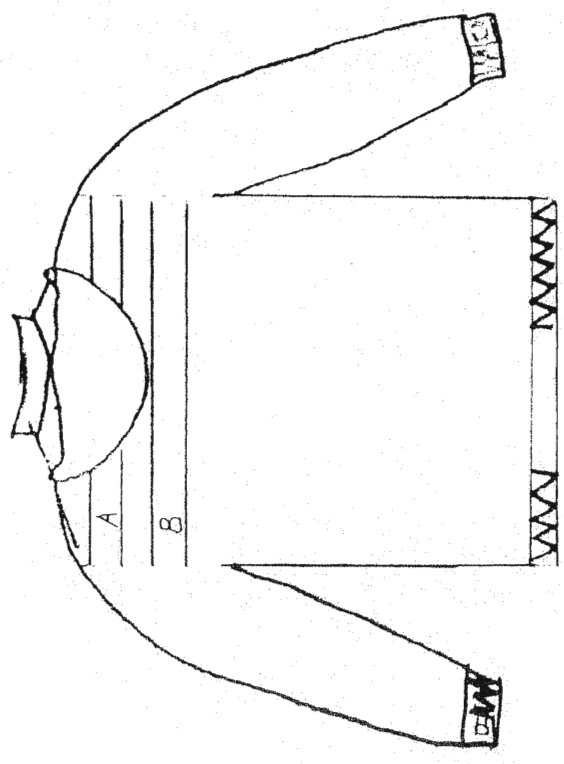
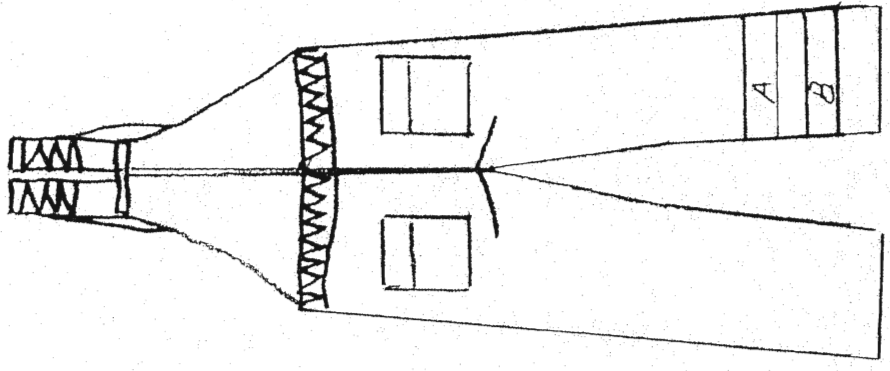

сүлүм 11

А

сир. 18

ЕЛЕК СТУДИО-ВАНО - ПРАХОЗАЩИТЕН, ПРОТИВОЗАМЪРЗАВАЩ СВС ЕМИТАЛНА ЛЕНТА - 1С

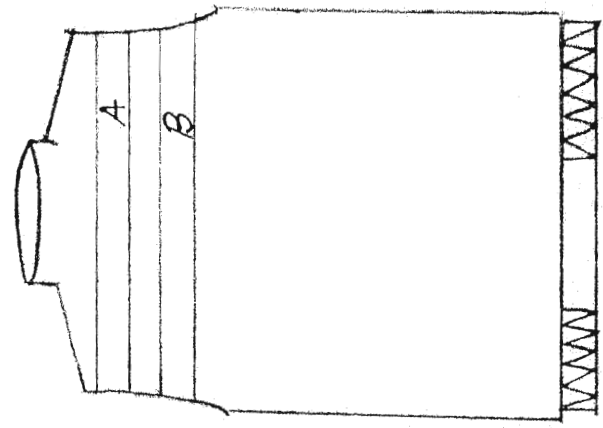
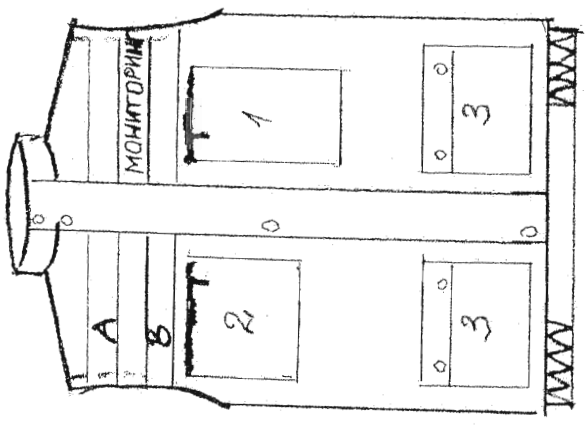

ЦВЕТОВА КОМБИНАЦИЯ:

ПОДВЕН 4ВЪРТ -

А - СВЕТЛОПРАЗУТНА ЛЕНТА В ИВЪРТ 4ВЪРТ

В - СВЕТЛОПРАЗУТЕНА ЛЕНТА В СМВ 4ВЪРТ

1. НАРЪВЕН ДИОД С ЦАР - РАЗМЕРИ 180/100MM

2. НАРЪВЕН ДИОД С ЦАР

3. ДИОДЕН ДИОД ПОКРИТ С КАПАК С 2 БР. ТИП - ТАК

сир. 18

скача 10

ДРЕЗ ПРОТИВОЗАМЕРСОВАЩ, ПРАХОЗАЩИТЕН ОБС СИГНАЛНИ ЛЕНТИ - ТС

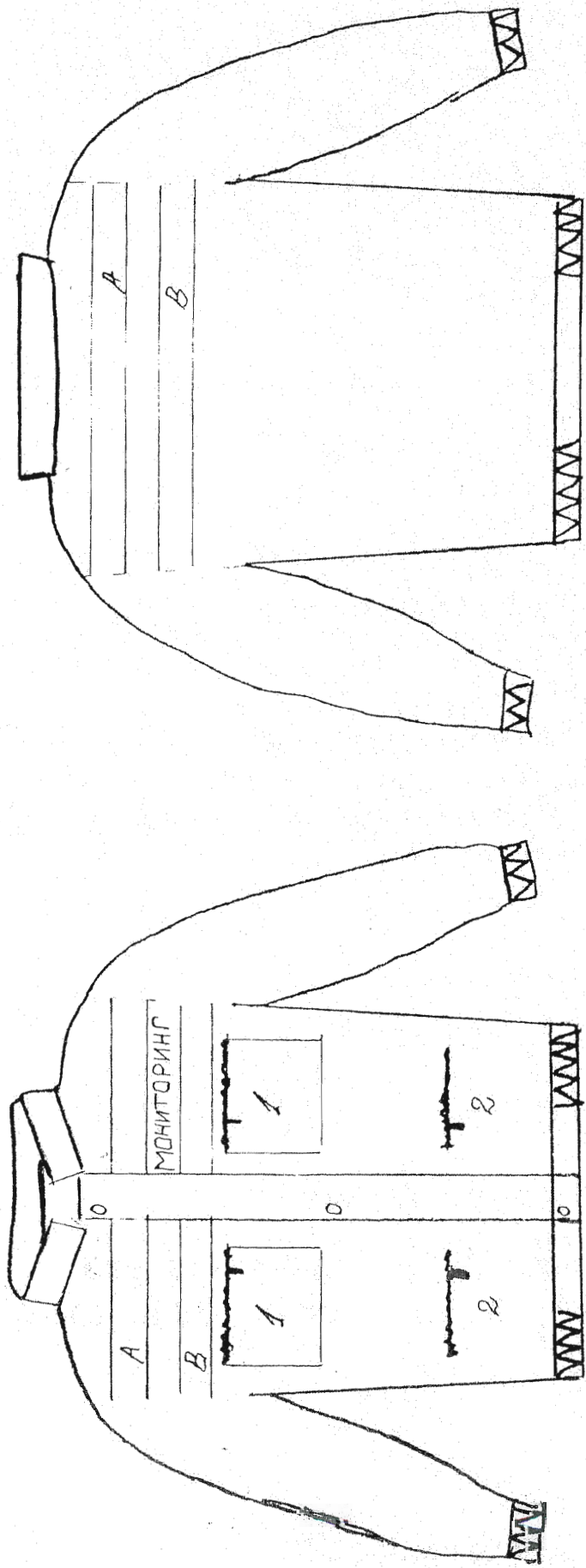

ЦВЕТОВА КОМБИНАЦИЯ:

ОСНОВЕН ЦВЪТ

A - СВЕТОПРОПУСКАЕМА ЛЕНТА В ЦВЪТ ЦВЪТ

B - СВЕТОПРОПУСКАЕМА ЛЕНТА В ЦВЪТ ЦВЪТ

1. НАРЪВЕН АМОС С ЦВЪТ

2. ДОЛЕН АМОС С ЦВЪТ

стр. 19



с.к. и у.г.ч. 1.0

Полугащеризон противозамёрсвач, преходзаштител сбе сигналыч лентех - 1.0

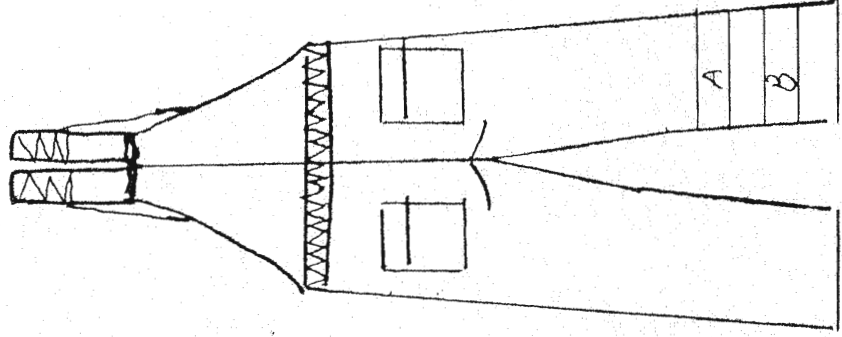
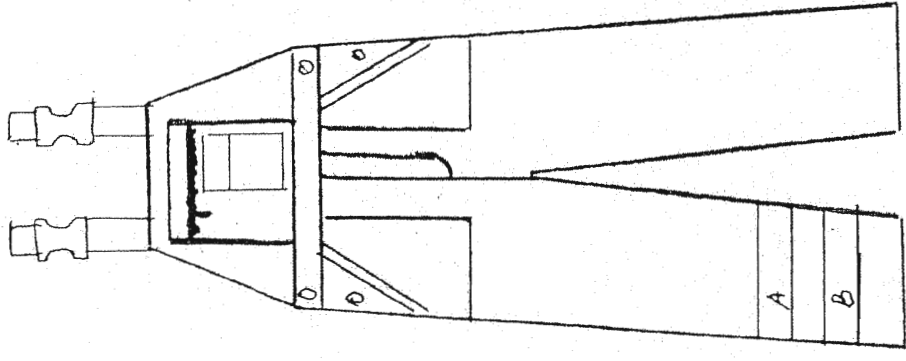

с.ч.р. 2.0

А

КОСТЮМ КУРТКА И ПАНТАЛОНЫ - РОДСТВЕННАЯ КОМБИНИРОВАННАЯ, ПР. П. КОЗЛОВА. ИИ СБС СИГНАЛНИ ЛЕНТА - IC

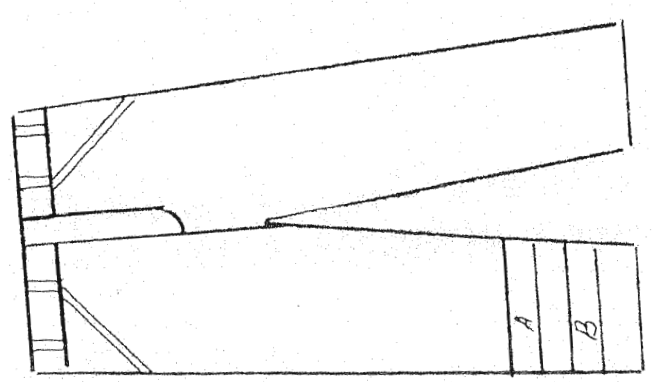
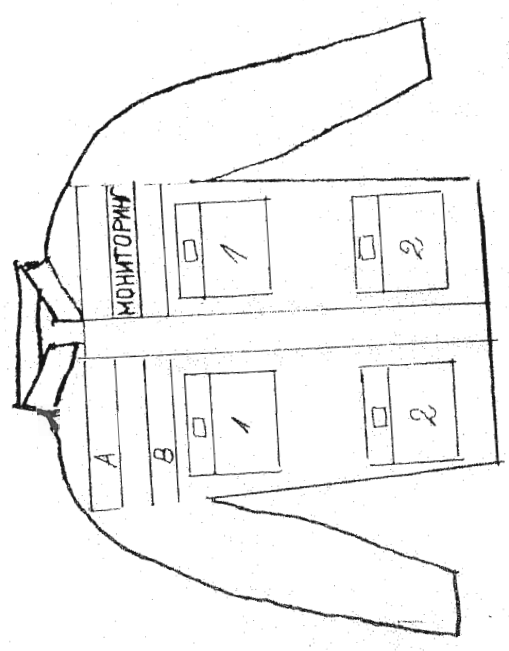
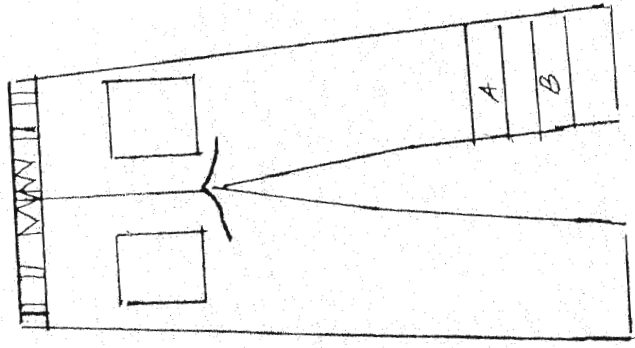
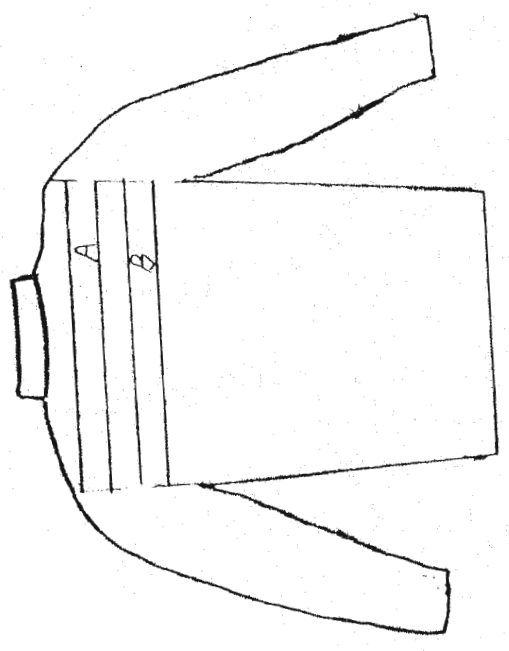

ЦВЕТОВАЯ КОМБИНАЦИЯ:

ОСНОВЕН ЧЕРТ

А - СВЕТЛОПРАЗИТЕНА ЛЕНТА В ЖЕЛТ ЦВЕТ

Б - СВЕТЛОПРАЗИТЕНА ЛЕНТА В СИН ЦВЕТ

1. НАПРЕДЕН ДИХОС С КАПАК С БЕЛКУ

2. ДОЛЕН ДИХОС С КАПАК С БЕЛКУ

СЕР. 21

“ГЛОБУС - СТИЛ” ООД

Облекла и екипировки за индустрията

ж.к. Връбница 1, бл. 530, вх. А, маг. №2, гр. София 1229; Асеновград 4230, ул. “Винарска” 6
тел./факс: (+359) 2 934 3103; факс. (+359) 331 69 700; GSM:(+359) 888 336 676; GSM (359) 888 721 003

СПЕЦИФИКАЦИЯ**КЪМ ОФЕРТА ЗА УЧАСТИЕ В ПРОЦЕДУРА НА ДОГОВАРЯНЕ С ПРЕДМЕТ:**

“Доставка на работно облекло извън контролираната зона”

от “Глобус – стил” ООД, ж.к. Връбница 1, бл. 530, вх. А, маг.№2, тел./факс.: 02/ 934 3103, GSM 0888 336676., БУЛСТАТ 831656544

ОБОСОБЕНА ПОЗИЦИЯ №1: Облекла за защита от неблагоприятни климатични въздействия и замърсявания с нетоксичен прах и вещества:

ОБОСОБЕНА ПОЗИЦИЯ №1: Облекла за защита от неблагоприятни климатични въздействия и замърсявания с нетоксичен прах и вещества:								
№	Наименование	Описание на вид и характеристика	Ед. Мярка	Количество	Стандарт	Срок на доставка след писмена заявка	Срок на годност по т.6.5 от проекта на договора	завежда
1.1	Шуба /зимна/ студо - владо-прахозащитна, противозамърсяваща ИД № 070104.	<p>Шубата е закрит тип с висока яка. Закопчаването е с цип до горе, покрит с пластрон, закопчавач се с тик-так копчета и велкро. Качулката е подлатена с хастар и се прибира в яката, която се закопчавача с велкро. Ръкавите са прикачени изпълнени съгласно приложената скица, с маншет в областта на китките, които са с частичен ластик и допълнително пристягане с велкро.</p> <p>Джобовете са четири – два нагръдни, вертикални, скрити, покрити с пластрон с ципове и два долни предни вътрешни с цип. Допълнителен вътрешен жоб от лявата вътрешна страна на нивити на гърдите с велро закопчаване. Шубата е със светлоотразителен паспел с ширина от 5 мм, разположен отпред и отзад на нивото на гърдите. Син цвят: Pantone 2747 C – кралско син; Сив цвят: Pantone 424C – тъмно сив. Цвят на паспела сив. Допълнителна маркировка: - фирмен знак (с размери 50мм/50мм)на горен ляв жоб и лого (с размери 300мм/50мм) на „АЕЦ Козлодуй“ ЕАД, с трайна текстилна бяла боя, която контрастира на основния цвят върху горната част на гърба на облеклата</p> <ul style="list-style-type: none"> • Материали: Лицев плат – 50 % П (памук)/ 50 % полиестер маса – 240 гр./м2. <p>Полплатата – ПЕ (полиестерна) вага. Хастар – 100 % П (памук). • Размери: от 40 до 70.</p>	бр.	1,194	ВАС EN ISO 13688:2013 ВАС EN 342:2005;	20 /авадесет/ календарни ани	12 /аванадесет /месца, считано от датата на приемане на доставката;	

1.2	<p>Костюм: яке и полушаторизон /зимни/, студо - влаго-прахозащитен, противозамърсяващ ИД № 070419;</p>	<p>Якето е закрит тип с висока яка. Закопчаването е с цип до горе, покрит с пластрон, закопчаваш се тик-так копчета и велкро. В областта на ханша е пришит колан, който да е частично ластично пристягане от двете страни. Качулката е подлатена с хастар и се прибира в яката, която се закопчавва с велкро. Ръкавите са прикачени, изпълнени съгласно приложената скица, с маншети в областта на китките, които са с частичен ластик и с допълнително пристягане с велкро. Джобовите са четири – два нагръдни с вертикални скрити, покрити с пластрон с ципове и два долни предни вътрешни с цип. Допълнителен вътрешен джоб от лявата вътрешна страна на нивото на гърдите с велкро закопчаване. Якето е със светлоотразителен паспел, с ширина от 5 мм, разположен отпред и отзад на нивото на гърдите. Полушаторизонът е със странично закопчаване чрез шлиц – 2 бр. копчета от двете страни. Предното закопчаване е с копчелък с 3бр. копчета и ивици. По линията на талията има прикачен ластик по цялата задна ширина. Презрамките са с вграден частичен ластик, закопчаванци се в предната част чрез пластмасови катарамки. На предната платка има пришит един брой джоб с цип, върху който е монтиран обемен джоб за GSM покрит в горната си част с канал с велкро закопчаване, в горната част на който има светлоотразителен паспел с ширина от 5 мм. На предницата на панталонската част има 2 бр. симетрично разположени странични външни обемен джобове. На задните части има два външни джоба с капаци закопчаванци се с велкро. Платките на долната част на ташеризона са обкантени със светлоотразителен паспел с ширина от 5 мм.</p> <p>Син цвят: Pantone 2747 C – кралско син; Сив цвят: Pantone 424C – тъмно сив. Цвят на паспела сив. Допълнителна маркировка: - фирмен знак (с размери 50мм/50мм) на горен ляв джоб и лого (с размери 300мм/50мм) на „АЕЦ Козлодуй“ ЕАД, с трайна текстилна бяла боя, която контрастира на основния цвят върху горната част на гърба на облеклата.</p> <ul style="list-style-type: none"> • Материали: Лицев плат – 50 % П (памук) / 50 % полиестер маса – 240 гр./м2. • Полушаторизон – ПЕ (полиестерна) вата. • Хастар – 100 % П (памук). • Размери: от 40 до 70. 	414 бр.	BAC EN ISO 13688:2013; BAC EN 342:2005;	20 / двадесет / календарни дни	12 / дванадесет / месеца, считано от датата на приемане на доставката;
-----	--	---	---------	---	--------------------------------	--

<p>1.3</p> <p>Елек/зимен/, студо - ваго - прахозащитен противозамърсяващ ИД № 070305;</p>	<p>Елекът е с висока яка. Закопчаването е с цип логоре, покрит с пластрон, закопчаваш се със тик-так копчета и велкро. Джобовете са четири – два нагърдни с вертикални скрити, покрити с пластрон с ципове и два долни предни вътрешни с цип. Допълнителен вътрешен джоб от лявата вътрешна страна на нивото на гърдите с велкро закопчаване. Елекът е със светлоотразителен паспел с ширина от 5 мм, разположен отпреда и отзад на нивото на гърдите. Сив цвят: Raptope 2747 С – крааско сив; Сив цвят: Raptope 424С – тъмно сив. Цвят на паспела сив. Допълнителна маркировка: - фирмен знак (с размери 50мм/50мм)на горен ляв джоб и лого (с размери 300мм/50мм) на „АЕЦ Козлодуй“, ЕАА, с трайна текстилна бяла боя , която контрастира на основния цвят върху горната част на гърба на облеклата. • Материали: Лицев плат – 50 % П (памук)/ 50 % полиестер маса – 240 гр./м2. Полплата – ПЕ (полиестерна) вата. Хастар – 100 % П (памук). • Размери: от 40 до 70.</p>	<p>бр.</p> <p>428</p>	<p>ВАС EN ISO 13688:2013; ВАС EN 342:2005;</p>	<p>20 /двадесет/ календарни ани</p>	<p>12 /аванадесет /месеца, считано от датата на приемане на доставката;</p>
<p>1.4</p> <p>Шапка, /зимна/ тип "Ушанка" студозащитна ИД № 010201;</p>	<p>Шапката е тип "Ушанка" с допълнително пришити странични парчета, закриващи и предпазващи ушите, които могат да се валят. При спускане на наушниците цвета е син, а при ваднати наушници цвета е сив. Сив цвят: Raptope 2747 С – крааско сив; Сив цвят: Raptope 424С – тъмно сив. Материали: Лицев плат – 50 % П (памук)/ 50 % полиестер маса – 240 гр./м2. Полплата – ПЕ (полиестерна) вата. Хастар – 100 % П (памук), бархетен; Допълнителна маркировка: фирмен знак с размер 50 мм/50 мм разположен отпреда над козирката нанесен с трайна текстилна бяла боя , която контрастира на основния цвят • Размери: от 40 до 70.</p>	<p>бр.</p> <p>106</p>	<p>ВАС EN ISO 13688:2013; ВАС EN 342:2005;</p>	<p>20 /двадесет/ календарни ани</p>	<p>12 /аванадесет /месеца, считано от датата на приемане на доставката;</p>

.....
Димитър Стефанов
07.12.2014 г.
Управление
на "Глобус" - БИФР ООД
Page 4 of 4

ж.к. Връбница 1, бл. 530, вх. А, маг. №2, гр. София 1229; Асеновград 4230, ул. “Винарска” 6
тел./факс: (+359) 2 934 3103; факс. (+359) 331 69 700; GSM:(+359) 888 336 676; GSM (359) 888 721 003

СПЕЦИФИКАЦИЯ

КЪМ ОФЕРТА ЗА УЧАСТИЕ В ПРОЦЕДУРА НА ДОГОВАРЯНЕ С ПРЕДМЕТ:

“Доставка на работно облекло извън контролираната зона”

от “Глобус – стил” ООД, ж.к. Връбница 1, бл. 530, вх. А, маг.№2, тел./факс.: 02/ 934 3103, GSM 0888 336676, БУЛСТАТ 831656544

ОБОСОБЕНА ПОЗИЦИЯ №2 : Облекла за защита от неблагоприятни климатични въздействия, агресивни вещества и масла:

ОБОСОБЕНА ПОЗИЦИЯ №2. Блекла за защита от неблагоприятни климатични условия, агресивни вещества и масла:

№	Наименование	(Описание на вида и характеристиката)	Ед. Мярка	Количество	Стандарт	Срок на доставка доставка след пощенска заявка	Срок на годност по 1.6.5 от срока на договора	забележка
2.1	Шуба / зима/ студо - влаго- киселинно- алкало- маслозащитна ПД № 070107;	<p>Шубата е закрит тип с висока яка. Заколчаването е с цип до горе, покрит с пластрон, закопчаващ се с тик-так копчета и велкро. Качуката е подлатена с хастар и се прибира в яката, която се закопчава с велкро. Ръкавите са прикачени изгълнени съгласно приложената скица, с маншет в областта на китките, които са с частичен мастик и допълнително пристягане с велкро. Дъбовете са четирни – два нагръдни с вертикални скрити, покрити с пластрон и ципове и два долни предни вътрешни с цип. Допълнителен вътрешен джоб от лявата вътрешна страна на нивото на гърдите с велкро закопчаване. Шубата е със светлоотразителен паспел с ширина от 5 мм, разположен отпред и отзад на нивото на гърдите. Син цвят: Рапоне 2747 С – кралско син; Сив цвят: Рапоне 424С – тъмно сив. Цвят на паспела сив. Допълнителна маркировка: - фирмен знак (с размери 50мм/50мм) на горен ляв джоб и лого (с размери 300мм/50мм) на „РЕЦ Козлодуй“ Е.АД, с трайна текстилна бяла боя, която контрастира на основния цвят върху горната част на гърба на облеклата. Маркировка показваща защита от агресивни вещества поставена в горната част на левия ръкав с трайна текстилна бяла боя в контрастен цвят.</p> <ul style="list-style-type: none"> • Материал: Аниев плат – 50 % П (памук) / 50 % полиестер маса – 240 гр./м2. Подплата – ПЕ (полиестерна) вата. Хастар – 100 % П (памук). • Размери: от 40 до 70. 	бр.	287	<p>БАС EN ISO 13688:2013; БАС EN 342:2005; БАС EN 13034:2005+A1:2009;</p>	20 / двадесет / календарни дни	12 / дванадесет / месца, считано от датата на приемане на доставката;	

.....
 Директор Стефанов
 07.12.2014
 Управител
 „ТОО БИФОРУС – СТИЛ“ ООД



ж.к. Връбница 1, бл. 530, вх. А, маг. №2, гр. София 1229; Асеновград 4230, ул. “Винарска” 6
тел./факс: (+359) 2 934 3103; факс. (+359) 331 69 700, GSM:(+359) 888 336 676; GSM (359) 888 721 003

СПЕЦИФИКАЦИЯ

КЪМ ОФЕРТА ЗА УЧАСТИЕ В ПРОЦЕДУРА НА ДОГОВАРЯНЕ С ПРЕДМЕТ:

“Доставка на работно облекло извън контролираната зона”

от “Глобус – стил” ООД, ж.к. Връбница 1, бл. 530, вх. А, маг.№2, тел./факс.: 02/ 934 3103, GSM 0888 336676, БУЛСТАТ 831656544

ОБОСОБЕНА ПОЗИЦИЯ №3 : Облекла за защита от замърсявания, агресивни вещества и масла:

ОБОСОБЕНА ПОЗИЦИЯ №3 : Облекла за защита от замърсявания, агресивни вещества и масла:

№	Наименование	Описание на вида и характеристиката	Ед. Мярка	Количество	Стандарт	Срок на доставка срещу писмена заявка	Срок на готовност по т.б.5 от проекта на договора	Предоставени мостри на готово издание 1 бр. /ла/не/	Забелеска
3.1	Костюм яке и полутащирзон /летен/ киселинно- алкало- маслозащитен ИД № 070409 ;	<p>Якето е закрит тип с висока яка.Закопчаването е с цип до горе, покрит с пластрон, закопчавач се тик-так копчета и велкро. В областта на ханша е пришит колан, който е с частично ластично пристягане от двете страни с допълнително пристягане с велкро. Ръкавите са прикачени изгълбени съгласно приложената скица с маншети в областта на китките, които са с частичен ластик и с допълнително пристягане с велкро.</p> <p>Джобовите са четири - два нагърбни вертикални, скрити, покрити с пластрон с ципове и два долни предни, вътрешни с цип. Якето е със светлоотразителен паспел, с ширина от 5 мм, разположен отпреда на нивото на гърдите. Полутащирзонът е със странично закопчаване чрез шлиц – 2 бр.копчета от двете страни. Предното закопчаване е с копчелък с 3 бр. копчета и илници. По линията на талията има прикачен ластик по цялата задна ширина. Презрамките са с въраден частичен ластик, закопчавачи се в предната част чрез пластмасови катарамии. На предната платка има пришит един брой лжоб с цип, върху който е монтиран обемен лжоб за GSM, покрит в горната си част с капак с велкро закопчаване. В горната част на който има светлоотразителен паспел с ширина от 5 мм. На преднищата на панталонската част има 2 бр.симетрично разположени странични, външни, обемни лжобове. На задните части има два външни лжоба с капаци, закопчавачи се с велкро. Платките в долната част на гащеризона са обканрени с светлоотразителен паспел с ширина от 5 мм.</p> <p>Сив цвят: Pantone 2747 C – кралско сив; Сив цвят: Pantone 424C – тъмно сив. Цвят на паспела сив. Допълнителна маркировка: - фирмен знак (с размери 50мм/50мм)на горен лъв лжоб и лого (с размери 300мм/50мм) на „АЕЦ Козлодуй“ Е.АД, със светлоотразителна бяла боя, която контрастира на основния цвят върху горната част на гърба на облеклата. Маркировка показваща защита от агресивни вещества поставена в горната част на левия ръкав с трайна текстилна бяла боя в контрастен цвят.</p> <ul style="list-style-type: none"> • Материали: Амиев плат – 50 % П (памук) / 50 % полиестер маса – 240 гр./м2. • Размери: от 40 до 70. 	бр.	395	БАС EN ISO 13688:2013, БАС EN 13034:2005+A1:2009;	20 /авалесст/ календарни ани	12 / авалесст /месца, считано от датата на присмане на доставката;	ла	

ДИМИТЪР ПЕТРОВАНОВ
07.12.2017
ИЗДАВА
ИЗДАТЕЛСТВО
НА "ТАБУС - СТИЛ" ООД
ВИДОУ

ж.к. Връбница 1, бл. 530, вх. А, маг. №2, гр. София 1229; Асеновград 4230, ул. “Винарска” 6
тел./факс: (+359) 2 934 3103; факс. (+359) 331 69 700; GSM:(+359) 888 336 676; GSM (359) 888 721 003

СПЕЦИФИКАЦИЯ

КЪМ ОФЕРТА ЗА УЧАСТИЕ В ПРОЦЕДУРА НА ДОГОВАРЯНЕ С ПРЕДМЕТ:

“Доставка на работно облекло извън контролираната зона”

от “Глобус – стил” ООД, ж.к. Връбница 1, бл. 530, вх. А, маг.№2, тел./факс.: 02/ 934 3103, GSM 0888 336676, БУЛСТАТ 831656544

ОБОСОБЕНА ПОЗИЦИЯ №4: Облекла за защита от неблагоприятни климатични въздействия с понижена горимост:

ОБОСОБЕНА ПОЗИЦИЯ №4 : Облекла за защита от неблагоприятни климатични въздействия с понижена горимост:

№	Наименование	Описание на вид и характеристика	Ед. Мярка	Количество	Стандарт	Срок на доставка саса писмена заявка	Срок на годност по т.б.5 от проска на договора	забележка
4.1	Щуба /зимна/ студо - влаго- защитна с понижена горимост ИД № 070106;	Щубата е закрит тип с висока яка. Закопчаването е с цип до горе, покрит с пластрон, закопчаваш се с тик-так копчета и велкро. Качулката е подлатена с хастар и се прибира в яката, която се закопчаваш с велкро. Ръкавите са прикачени изпълнени съгласно приложената скица, с маншет в областта на китките, които са с частичен ластик и допълнително пристягане с велкро. Лъбовете са четири – два нагърбани вертикални, скрити, покрити с пластрон с шипове и два долни предни вътрешни с цип. Допълнителен вътрешен лъоб от лявата вътрешна страна на нивото на гърмите с велкро закопчаване. Щубата е със светлоотразителен паспел с ширина от 5 мм, разположен отпред и отзад на нивото на гърдите. Син цвят: Рапоне 2747 С – кралско син; Сив цвят: Рапоне 424С – тъмно сив. Цвят на паспела сив. Допълнителна маркировка: - фирмен знак (с размери 50мм/50мм)на горен лъб и лого (с размери 300мм/50мм) на „АЕЦ Козлодуй“ Е.А.Д, с трайна текстилна бяла боя , която контрастира на основния цвят върху горната част на гърба на облеклата. Маркировка показващ понижена горимост поставена в горната част на левия ръкав с трайна текстилна бяла боя в контрастен цвят. Материали: Лицев плат – 100 % П (памук)антистатичен, хидрофобиран, с понижена горимост с маса – 240 гр./м2. Подплата – ПЕ (полиестерна) вата. Хастар – 100 % П (памук) антистатичен. • Размери: от 40 до 70;	бр.	12	БАС EN 13688:2013, БАС EN 342:2005, БАС EN ISO 14116:2008,	20 /двадесет/ календарни дни	12 /дванадесет /месеца, считано от датата на приемане на доставката;	

	<p>Якето е закрит тип с висока яка. Закопчаването е с цип до горе, покрит с пластрон, закопчавач се тик-так копчета и велкро. В областта на ханша с пришит колан, който да е частично ластично пристягане от двете страни. Качуката е подлатена с хастар и се прибира в яката, която се закопчава с велкро. Ръкавите са прикачени, изпълнени съгласно приложената скица, с маншети в областта на мивките, които са с частичен ластик и с допълнително пристягане с велкро. Джобовете са четири – два нагръдни с вертикални скрити, покрити с пластрон с ципове и два долни предни вътрешни с ципи. Допълнителен вътрешен джоб от лявата вътрешна страна на нивото на гърдите с велкро закопчаване. Якето е със светлоотразителен паспел, с ширина от 5 мм, разположен отпред и отзад на нивото на гърдите.</p> <p>Полуташеризонът е със странично закопчаване чрез шлиц – 2 бр. копчета от двете страни. Предното закопчаване е с копчелък с 3бр. копчета и илници. По линията на талията има прикачен ластик по цялата задна ширина. Презрамките са с вграден частичен ластик, закопчавачи се в предната част чрез пластмасови катарамы. На предната платка има принтит един брой джоб с цип, върху който е монтиран обемен джоб за GSM покрит в горната си част с капак с велкро закопчаване, в горната част на който има светлоотразителен паспел с ширина от 5 мм. На предницата на панталонската част има 2 бр. симетрично разположени странични външни обемен джобове. На задните части има два външни джоба с капаци закопчавачи се с велкро.</p> <p>Платките на долната част на ташеризона са обкантени със светлоотразителен паспел с ширина от 5 мм.</p> <p>Син цвят: Raptone 2747 C – краалско син; Сив цвят: Raptone 424C – тъмно сив. Цвят на паспела сив.</p> <p>Допълнителна маркировка: - фирмен знак (с размери 50мм/50мм) на горен ляв джоб и лого (с размери 300мм/50мм) на „АЕЦ Козлодуй“ ЕАД, с трайна текстилна бяла боя, която контрастира на основния цвят върху горната част на гърба на обеклата.</p> <p>Маркировка показваща понижена горимост поставена в горната част на левия ръкав с трайна текстилна бяла боя в контрастен цвят.</p> <p>• Материал: Лицев плат – 100 % П (памук)антистатичен, хидрофобизиран, с понижена</p>			<p>12 /аванадесет /месец,</p> <p>20 /авадесет/ календарни дни</p> <p>БАС EN 13688:2013, БАС EN 342:2005, БАС EN ISO 14116:2008,</p>	
4.2	<p>Костюм: яке и полуташеризон /зимни/ студо-влажо-прахозащитен противозамърсяващ с понижена горимост, ИД №070421;</p>	бр.	28		

ж.к. Връбница 1, бл. 530, вх. А, маг. №2, гр. София 1229; Асеновград 4230, ул. "Винарска" 6
тел./факс: (+359) 2 934 3103; факс. (+359) 331 69 700, GSM:(+359) 888 336 676; GSM (359) 888 721 003

СПЕЦИФИКАЦИЯ

КЪМ ОФЕРТА ЗА УЧАСТИЕ В ПРОЦЕДУРА НА ДОГОВАРЯНЕ С ПРЕДМЕТ:

"Доставка на работно облекло извън контролираната зона"

от "Глобус - стил" ООД, ж.к. Връбница 1, бл. 530, вх. А, маг.№2, тел./факс.: 02/ 934 3103, GSM 0888 336676, БУЛСТАТ 831656544

ОБОСОБЕНА ПОЗИЦИЯ №6: Облекла за защита от замърсявания с нетоксичен прах и вещества:

ОБОСОБЕНА ПОЗИЦИЯ №6: Облекла за защита от замърсявания с нетоксичен прах и вещества:

№	Наименование	Описание на вида и характеристиката	Ед. Мярка	Колчество	Стандарт	Срок на доставка след писмена заявка	Срок на годност по т.6.5 от проеса на договора	Забелески
6.1	Костюм яке и полушаризон / летен/ противозамърсяващ, прахозащитен ИД № 070405 ;	<p>Якето е закрит тип с висока яка. Закопчаването е с цип до горе, покрит с пластрон, закопчавач се тик-так копчета и велкро. В областта на ханша е с пришит колан, който е с частично ластично пристягане от двете страни и допълнително пристягане с велкро. Ръкавите са прикачени изпълнени съгласно приложената скица с маншети в областта на китките, които са с частичен ластик и с допълнително пристягане с велкро.</p> <p>Ажобвете са четири - два надгърбни вертикални, скрити, покрити с пластрон с ципове и два долни предни, вътрешни с цип. Якето е със светлоотразителен паспел, с ширина от 5 мм, разположен отпред на нивото на гърдите. Полушаризонът е със странично закопчаване чрез шлиц – 2 бр. копчета от двете страни. Предното закопчаване е с копчелък с 3 бр. копчета и иалци. По линията на талията има прикачен ластик по цялата задна ширина. Презрамките са с въраден частичен ластик, закопчавачи се в предната част чрез пластмасови катарамии. На предната платка има пришит един брой ажоб с цип, върху който е монтиран обемен ажоб за GSM, покрит в горната си част с капак с велкро, закопчаване. В горната част на който има светлоотразителен паспел с ширина от 5 мм. На предницата на панталонската част има 2 бр. симетрично разположени странични, външни, обеменни ажобове. На задните части има два външни ажоба с капаци, закопчавачи се с велкро. Платките в долната част на гащеризона са обкантиени с светлоотразителен паспел с ширина от 5 мм.</p> <p>. Син цвят: Raptope 2747 C – кралско син; Сив цвят: Raptope 424C – тъмно сив. Цвят на паспела сив. Допълнителна маркировка: - фирмен знак (с размери 50мм/50мм)на горен лив ажоб и лото (с размери 300мм/50мм) на „АЕЦ Козлодуй“ ЕАД, с трайна текстилна светлоотразителна бяла боя в контрастен цвят върху горната част на гърба на облеклата • Материали: Лицев плат – 50 % П (памук)/ 50 % полиестер, маса – 240 гр./м2.</p> <p>• Размери: от 40 до 70.</p>	бр.	1858	БДС EN ISO 13688:2013;	20 /двадесет/ календарни дни	12 /дванадесет /месеца, считано от датата на присемане на доставката;	

<p>Костюм куртка и панталон /леген/, противозамърсяващ ИД № 070403 ;</p>	<p>Куртката да е закрит тип с вътрешно закопчаване, с яка тип столче. Джобовете да са четири, външни с капаци- два горни и два долни. Ръкавите да са прикачени, с ластично пристягане в областта на китките. Панталонът да бъде прав с колан, с гайки и частично ластично пристягане откъм гърба. Джобовете да бъдат – два предни вътрешни и два задни външни. Цвят бял.</p> <p>Допълнителна маркировка: - фирмен знак (с размери 50мм/50мм)на горен ляв ъгъл и лого (с размери 300мм/50мм) на „АЕЦ Козлодуй“ Е.А.Д, с трайна текстилна синя боя в контрастен цвят върху горната част на гърба на облеклата.</p> <ul style="list-style-type: none"> • Материали: Лицев плат – 50 % П (памук)/ 50 % полиестер маса – 240 гр./м2. • Размери: от 40 до 70. 	<p>бр.</p>	<p>27</p>	<p>БАС EN ISO 13688:2013;</p>	<p>20 /дванадесет/ календарни дни</p>	<p>12 /дванадесет/ месеца, считано от датата на приемане на доставката;</p>
<p>Престилка тип "манта" противозамърсяваща, альбг ръкав, дамска ИД № 070701 А ;</p>	<p>Престилката да е права, закопчаване с копчета, преднищи цели, гръб със среден шев, ажобове външни- един горен и два долни, права яка с ревери, ръкави- дълги, прикачени с пристягащ маншет с копче.</p> <p>Допълнителна маркировка: - фирмен знак (с размери 50мм/50мм)на горен ляв ъгъл и лого (с размери 300мм/50мм) на „АЕЦ Козлодуй“ Е.А.Д, с трайна текстилна бяла боя в контрастен цвят върху горната част на гърба на облеклата. Син цвят: Rapote 2747 С – краалско син;</p> <ul style="list-style-type: none"> • Материали: Лицев плат – 50 % П (памук)/ 50 % полиестер маса – 240 гр./м2. Размери: от 40 до 70. 	<p>бр.</p>	<p>86</p>	<p>БАС EN ISO 13688:2013;</p>	<p>20 /дванадесет/ календарни дни</p>	<p>12 /дванадесет/ месеца, считано от датата на приемане на доставката;</p>
<p>Престилка тип "манта" противозамърсяваща, альбг ръкав, мъжка ИД № 070701 М.</p>	<p>Престилката да е права, закопчаване с копчета, преднищи цели, гръб със среден шев, ажобове външни- един горен и два долни, права яка с ревери, ръкави- дълги, прикачени с пристягащ маншет с копче.</p> <p>Допълнителна маркировка: - фирмен знак (с размери 50мм/50мм)на горен ляв ъгъл и лого (с размери 300мм/50мм) на „АЕЦ Козлодуй“ Е.А.Д, с трайна текстилна бяла боя в контрастен цвят върху горната част на гърба на облеклата. Син цвят: Rapote 2747 С – краалско син;</p> <ul style="list-style-type: none"> • Материали: Лицев плат – 50 % П (памук)/ 50 % полиестер маса – 240 гр./м2. Размери: от 40 до 70. 	<p>бр.</p>	<p>16</p>	<p>БАС EN ISO 13688:2013;</p>	<p>20 /дванадесет/ календарни дни</p>	<p>12 /дванадесет/ месеца, считано от датата на приемане на доставката;</p>

6.5	Престилка тип "манта" противозамърсяваща, къс ръкав, дамска ИД № 070702 А.	<p>Престилката да е права, свободна, с колан отзад, предници цели, гръб със среден шев, закопчаване с копчета, ажобове външни- един горен и два долни, права яка с ревери, ръкави- къси, прикачени.</p> <p>Допълнителна маркировка: - фирмен знак (с размери 50мм/50мм)на горен лъв лжоб и лого (с размери 300мм/50мм) на „АЕЦ Козлодуй“ ЕАД, с трайна текстилна бяла боя в контрастен цвят върху горната част на гърба на облеклата. Син цвят: Rapitone Z747 C – краско син; • Материали: Лицев плат – 50 % П (памук)/ 50 % полиестер маса – 240 гр./м2.</p> <p>• Размери: от 40 до 70.</p>	бр.	14	БДС EN ISO 13688:2013;	20 /дванадесет/месца, считано от датата на присиане на доставката;
6.6	Престилка тип "манта" противозамърсяваща, дълъг ръкав, дамска бяла ИД № 070703 А.;	<p>Престилката да е права, свободна, с колан отзад, предници цели, гръб със среден шев, закопчаване с копчета, ажобове външни- един горен и два долни, права яка с ревери, ръкави- дълги, прикачени с пристягащ маншет с копче. Допълнителна маркировка: - фирмен знак (с размери 50мм/50мм)на горен лъв лжоб и лого (с размери 300мм/50мм) на „АЕЦ Козлодуй“ ЕАД, с трайна текстилна синя боя в контрастен цвят върху горната част на гърба на облеклата. Цвят: бял</p> <p>• Материали: Лицев плат – 50 % П (памук)/ 50 % полиестер маса – 240 гр./м2. • Размери: от 40 до 70.</p>	бр.	131	БДС EN ISO 13688:2013;	12 /дванадесет/месца, считано от датата на присиане на доставката;
6.7	Престилка тип "манта" противозамърсяваща, дълъг ръкав, мъжка бяла ИД № 070703 М.;	<p>Престилката да е права, закопчаване с копчета, предници цели, гръб със среден шев, ажобове външни- един горен и два долни, права яка с ревери, ръкави- дълги, прикачени с пристягащ маншет с копче. Цвят: бял.</p> <p>Допълнителна маркировка: - фирмен знак (с размери 50мм/50мм)на горен лъв лжоб и лого (с размери 300мм/50мм) на „АЕЦ Козлодуй“ ЕАД, с трайна текстилна синя боя в контрастен цвят върху горната част на гърба на облеклата.</p> <p>• Материали: Лицев плат – 50 % П (памук)/ 50 % полиестер маса – 240 гр./м2</p> <p>Размери: от 40 до 70.</p>	бр.	20	БДС EN ISO 13688:2013;	12 /дванадесет/месца, считано от датата на присиане на доставката;
6.8	Престилка тип "манта" противозамърсяваща, къс ръкав, дамска бяла ИД № 070704 А.;	<p>Престилката да е права, свободна, с колан отзад, предници цели, гръб със среден шев, закопчаване с копчета, ажобове външни- един горен и два долни, права яка с ревери, ръкави- къси, прикачени. Допълнителна маркировка: - фирмен знак (с размери 50мм/50мм)на горен лъв лжоб и лого (с размери 300мм/50мм) на „АЕЦ Козлодуй“ ЕАД, с трайна текстилна синя боя в контрастен цвят върху горната част на гърба на облеклата.</p> <p>• Материали: Лицев плат – 50 % П (памук)/ 50 % полиестер маса – 240 гр./м2, цвят: бял.</p> <p>• Размери: от 40 до 70.</p>	бр.	31	БДС EN ISO 13688:2013;	12 /дванадесет/месца, считано от датата на присиане на доставката;

6.9 Престилка тип "лангта" противозамърсяваща, къс ръкав, мъжка бяла ИД № 070704 м ;	Престилката да е права, свободна, с колан отзад, преднищи цели, гръб със среден шев, закопчаване с копчета, джобове външни- един горен и два долни, яка права с ревери, ръкави - къси, прикачени. Допълнителна маркировка: - фирмен знак (с размери 50мм/50мм)на горен ляв джоб и лого (с размери 300мм/50мм) на „АЕЦ Козлодуй“ ЕАД, с трайна текстилна синя боя в контрастен цвят върху торната част на гърба на облеклата. • Материал: Лицев плат – 50 % П (памук)/ 50 % полиестер маса – 240 гр./м2. • Размери: от 40 до 70.	бр.	5	БДС EN ISO 13688:2013;	20 /месец/ календарни дни	12 / дванадесет /месец, считано от датата на приемане на доставката;
--	--	-----	---	------------------------------	------------------------------------	---

.....
Администратор Стефанов
07.12.2014 г.

Управител



Handwritten signature or mark in blue ink at the bottom right corner of the page.

ж.к. Връбница 1, бл. 530, вх. А, маг. №2, гр. София 1229; Асеновград 4230, ул. “Винарска” 6
тел./факс: (+359) 2 934 3103; факс. (+359) 331 69 700, GSM:(+359) 888 336 676; GSM (359) 888 721 003

СПЕЦИФИКАЦИЯ

КЪМ ОФЕРТА ЗА УЧАСТИЕ В ПРОЦЕДУРА НА ДОГОВАРЯНЕ С ПРЕДМЕТ:

“Доставка на работно облекло извън контролираната зона”

от “Глобус – стил” ООД, ж.к. Връбница 1, бл. 530, вх. А, маг.№2, тел./факс.: 02/ 934 3103, GSM 0888 336676, БУЛСТАТ 831656544

ОБОСОБЕНА ПОЗИЦИЯ № 7: Облекла за защита от неблагоприятни климатични въздействия със ситнални ленти за сектор мониторинг;

ОБОСОБЕНА ПОЗИЦИЯ № 7: Облекла за защита от неблагоприятни климатични въздействия със сингланни ленти за сектор мониторинг;							
№	Наименование	Описание на вида и характеристика	Ед. Мярка	Количество	Стандарт	Срок на доставка след писмена заявка	Срок на годност по т.б.5 от проекта на договора
7.1	Костюм: яке и полугаширизон /зимни/, студо-влажностен, със сингланни ленти противозамърсяващ за сектор мониторинг, ИД № 070423;	<p>Якето е закрит тип с висока яка. Закопчаването е с цип до горе, покрит с пластрон, закопчаваш с тик-так копчета. Качулката е подлатена с хастар и се прибира в яката, която се закопчаваш с цип. Ръкавите са прикачени, изпълнени съгласно приложената скица, с маншети в областта на китките с допълнително пристягане с тик так копче. Джобовете са четири – два нагърдани с вертикално разположени покрити с ципове, като левият джоб е обемен с размери – височина 180 мм и ширина 100 мм (побиращ Motorola Radius GP1200) и два долни предни с капак закопчаваш с с 2 бр. тик-так копчета. Допълнителен вътрешен джоб от лявата вътрешна страна на нивото на гърдите с велкро закопчаване. В областта на ханша е с пришит колан, който да е с частично ластично пристягане от двете страни.</p> <p>Полугаширизонът е със странично закопчаване чрез шлиц – 2 бр. копчета от двете страни. Предното закопчаване е с копчелък с 3 бр. копчета и илици. По линията на талията има прикачен ластик по цялата задна ширина. Презрамките са с върдел частичен ластик, закопчаваш се в предната част чрез пластмасови катарамы. На предната платка има пришит един брой джоб с цип, върху който е монтиран обемен джоб за GSM покрит в горната си част с капак с велкро закопчаване. На предницата на панталонската част има 2 бр. симетрично разположени странични външни обемен джобове. На задните части има два външни джоба с капаци закопчаваш с с велкро. Син цвят: Rapitone 2747 C – кралско син.</p> <p>• Размери: от 40 до 70;</p> <p>Допълнителна маркировка: - Два броя текстилни светлоотразителни ленти с ширина по 50 мм, като разстоянието между тях е 40 мм, разположен отпред и отзад на нивото на гърдите, като горната лента е в жълт цвят, а долната лента е в сив цвят. Фирмен знак (с размери 50мм/50мм) разположен на горен ляв джоб нанесен с трайна текстилна жълта боя в контрастен цвят.</p> <p>Отпред между двете светлоотразителни ленти (долната сив цвят, а горната жълт) от лявата страна на гърдите на връхните дрехи в разстоянието между тях от 40 мм да бъде нанесен с трайна текстилна жълта боя в контрастен цвят наалис "МОНИТОРИНГ" (с размери 110мм/15мм). На</p>	бр.	26	БАС EN ISO 13688:2013 и БАС EN 342:2005	20 /авалесет/ календарни дни;	12 /авалесет /месец/, считано от датата на приемане на доставката;

7.2 Елек/зимен/, стуало - влаго - прахозащитен противозамърсяващ сигнални ленти за сектор мониторинг, ИД № 070302;	полугащеризоните и панталоните на десният крачол поа прасеца са разположени хоризонтално текстилни светлоотразителни ленти с ширина по 50 мм през 40 мм, като горната лента е в жълт цвят, а долната лента е в сив цвят. • Материали: Лицев плат – 50 % П (памук)/ 50 % полиестер маса – 240 гр./м2. Подплата – ПЕ (полиестерна) вата. • Хастар – 100 % П (памук). Син цвят: Pantone 2747 C – кралско син. • Размери: от 40 до 70;				БАС EN ISO 13688:2013 и БАС EN 342:2005	20 /авадесет/ календарни ани;	12 /авадесет /месца, считано от датата на приемане на доставката;
Елек/зимен/, стуало - влаго - прахозащитен противозамърсяващ сигнални ленти за сектор мониторинг, ИД № 070302;	Елека е със висока яка. Закопчаване с цип до горе, покрит с пластрон, закопчаваш се със тик-так копчета. Джобовете са четери - два нагърбани с вертикално разположени, покрити с ципове, като левията джоб е обемен с размери 180x100 мм /побиращ Motorola Radius GР1200/ и два долни предни с капак закопчавачи се с два броя тик -так копчета. Догълнителен вътрешен джоб от лявата вътрешна страна на нивото на гърдите с велкро закопчаване. В областта на ханша е с пришит колан, който е с частично ластично пристягане от двете страни. Допълнителна маркировка: - Два броя текстилни светлоотразителни ленти с ширина по 50 мм, като разстоянието между тях е 40 мм, разположен отпред и отзад на нивото на гърдите, като горната лента е в жълт цвят, а долната лента е в сив цвят. Фирмен знак (с размери 50мм/50мм) разположен на горен ляв джоб нанесен с трайна текстилна жълта боя в контрастен цвят. Отпред между двете светлоотразителни ленти (долната сив цвят, а горната жълт) от лявата страна на гърдите на връхните арехи в разстоянието между тях от 40 мм да бъде нанесен с трайна текстилна жълта боя в контрастен цвят надпис "МОНИТОРИНГ" (с размери 110мм/15мм). • Материали: Лицев плат – 50 % П (памук)/ 50 % полиестер маса – 240 гр./м2. Подплата – ПЕ (полиестерна) вата. • Хастар – 100 % П (памук). Син цвят: Pantone 2747 C – кралско син. • Размери: от 40 до 70;	бр.	28				

Димитър Стефанов

07.12.2014 г.



Handwritten signature or mark.

ж.к. Връбница 1, бл. 530, вх. А, маг. №2, гр. София 1229; Асеновград 4230, ул. “Винарска” 6
тел./факс: (+359) 2 934 3103; факс. (+359) 331 69 700, GSM:(+359) 888 336 676; GSM (359) 888 721 003

СПЕЦИФИКАЦИЯ

КЪМ ОФЕРТА ЗА УЧАСТИЕ В ПРОЦЕДУРА НА ДОГОВАРЯНЕ С ПРЕДМЕТ:

“Доставка на работно облекло извън контролираната зона”

от “Глобус – стил” ООД, ж.к. Връбница 1, бл. 530, вх. А, маг.№2, тел./факс.: 02/ 934 3103, GSM 0888 336676, БУЛСТАТ 831656544

ОБОСОБЕНА ПОЗИЦИЯ № 8: Облекла за защита от замърсявания с нетоксичен прах и вещества със сигнали ленти за сектор мониторинг;

ОБОСОБЕНА ПОЗИЦИЯ № 8: Облекла за защита от замърсявания с нетоксичен прах и вещества със синтадени ленти за сектор мониторинг;						
№	Наименование	Ед. Мярка	Количество	Стандарт	Срок на доставка след писмена заявка	Срок на годност по т.6.5 от проекта на договора
	Описание на вид и характеристика					
8.1	<p>Костюм яке и полуащиризон /летен/ противозамърсяващ, с прохозащитен със синтални ленти за сектор мониторинг ИД № 070406;</p>	бр.	29	ВАС EN ISO 13688:2013	20 /двадесет/ календарни дни;	12 /дванадесет /месеца, считано от датата на приемане на доставката;
	<p>Якето е закрит тип с яка тип столче. Закопчаването е с цип до горе, покрит с пластрон, закопчаващ се тик-так копчета. В областта на ханша е пришит колан, който да е частично ластично пристягане от двете страни. Ръкавите са прикачени, изпълнени съгласно приложената скица, с маншети с ластично пристягане в областта на китките. Джобовете са четири – два нагрълни с вертикално разположени покрити с ципове и два долни предни вътрешни с цип.</p> <p>Полуащиризонът е със странично закопчаване чрез шлиц – 2 бр. копчета от двете страни. Предното закопчаване е с копчелък с 3 бр. копчета и илици. По линията на талията има прикачен ластик по цялата задна ширина. Презрамките са с вграден частичен ластик, закопчаващи се в предната част чрез пластмасови катарамии. На предната платка има пришит един брой джоб с цип, върху който е монтиран обемен джоб за GSM покрит в горната си част с капак с велкро закопчаване. На предницата на панталонската част има 2 бр. симетрично разположени странични външни обемен джобове. На задните части има два външни джоба с капаци закопчаващи се с велкро. Син цвят: Рапторс 2747 С – кралско син . Размери: от 40 до 70;</p> <p>Допълнителна маркировка: - Два броя текстилни светлоотразителни ленти с ширина по 50 мм, като разстоянието между тях е 40 мм, разположен отпред и отзад на нивото на гърдите, като горната лента е в жълт цвят, а долната лента е в сив цвят. Фирмен знак (с размери 50мм/50мм) разположен на горен ляв джоб нанесен с трайна текстилна жълта боя в контрастен цвят.</p> <p>Отпред между двете светлоотразителни ленти (долната сив цвят, а горната жълт) от лявата страна на гърдите на върхните дрехи в разстоянието между тях от 40 мм да бъде нанесен с трайна текстилна жълта боя в контрастен цвят налпис "МОНИТОРИНГ" (с размери 110мм/15мм).</p> <p>На полуащиризоните и панталоните на десният крачол под прасеца са разположени хоризонтално текстилни светлоотразителни ленти с ширина по 50 мм през 40 мм, като горната лента е в жълт цвят, а долната лента е в сив цвят.</p> <p>• Материали: Лицев плат – 50 % П (памук)/ 50 % полиестер маса – 240 гр./м2.</p>					

<p>8.2 Костюм куртка и панталон / лепен/, противозамърсяващ прахозащитен със сигнални ленти за сектор мониторинг ИД № 070424;</p>	<p>Куртката да е закрит тип с вътрешно закопчаване, с яка тип столче. Джобовете да са четири вършини с капаци с велкро закопчаване – два горни и два долни. Ръкавите да са прикачени, изпълнени съгласно приложената скица, с ластично пристягане в областта на китките. Панталонът да бъде прав с колан, с гайки и частично ластично пристягане откъм гърба. Джобовете да бъдат – два предни вътрешни и два задни външни. Син цвят: Pantone 2747 C – кралско син Размери: от 40 до 70;</p> <p>Допълнителна маркировка: - Два броя текстилни светлоотразителни ленти с ширина по 50 мм, като разстоянието между тях е 40 мм, разположен отпред и отзад на нивото на гърдите, като горната лента е в жълт цвят, а долната лента е в сив цвят. Фирмен знак (с размери 50мм/50мм) разположен на горен ляв ъгъл нанесен с трайна текстилна жълта боя в контрастен цвят. Отпред между двете светлоотразителни ленти (долната сив цвят, а горната жълт) от лявата страна на гърдите на връхните арехи в разстоянието между тях от 40 мм да бъде нанесен с трайна текстилна жълта боя в контрастен цвят написание "МОНИТОРИНГ" (с размери 110мм/15мм).</p> <p>На полушцеризоните и панталоните на десният крачол под прасеца са разположени хоризонтално текстилни светлоотразителни ленти с ширина по 50 мм през 40 мм, като горната лента е в жълт цвят, а долната лента е в сив цвят.</p> <p>• Материали: Линеен плат – 50 % П (памук)/ 50 % полиестер маса – 240 гр./м2.</p>	<p>бр.</p> <p>22</p>	<p>ВАС EN ISO 13688:2013</p>	<p>20 /авалесст/ календарни ани;</p> <p>12 /аванадессет /месеца, считано от датата на приемане на доставката;</p>
---	---	----------------------	------------------------------	---

.....
Димитър Стефанов



на "Глобус"

“ГЛОБУС - СТИЛ” ООД

Облекла и екипировки за индустрията

ж.к. Връбница 1, бл. 530, вх. А, маг. №2, гр. София 1229; Асеновград 4230, ул. “Винарска” 6
 тел./факс: (+359) 2 934 3103; факс. (+359) 331 69 700, GSM:(+359) 888 336 676; GSM (359) 888 721 003
 ЕИК 831656544, BG 831656544

ЦЕНОВА ТАБЛИЦА

от “Глобус – стил” ООД, ж.к. Връбница 1, бл. 530, вх. А, маг.№2,
 тел./факс.: 02/ 934 3103, GSM 0888 336676,. БУЛСТАТ 831656544

за участие в процедура на договаряне с обявление с предмет:

“Доставка на работно облекло извън контролирана зона”

ОБОСОБЕНА ПОЗИЦИЯ №1: Облекла за защита от неблагоприятни климатични въздействия и замърсявания с нетоксичен прах и вещества:

№	Наименование	Ед. Мярка	Количество	Единична цена в лв., без ДДС	Обща цена в лв., без ДДС
1.1	Шуба /зимна/ студо - влаго-прахозащитна, противозамърсяваща ИД № 070104.	бр.	1,194	39.00 лв.	46,566.00 лв.
1.2	Костюм: яке и полугаширизон /зимни/, студо - влаго-прахозащитен, противозамърсяващ ИД № 070419;	бр.	414	62.00 лв.	25,668.00 лв.
1.3	Елек/зимен/, студо - влаго - прахозащитен противозамърсяващ ИД № 070305;	бр.	428	19.20 лв.	8,217.60 лв.
1.4	Шапка, /зимна/ тип "Ушпанка" студоозащитна ИД № 010201;	бр.	106	5.60 лв.	593.60 лв.
<p>Предлагана цена в лв., без ДДС , при условие на доставка DDP "АЕЦ Козлодуй" ЕАД, съгласно INCOTERMS 2010, цифром и словом: 81,045.20</p> <p>/осемдесет и една хиляди четеридесет и пет лв. и 20 ст./</p>					81,045.20 лв.

.....
 Димитър Стефанов
 16.02.2015 г.
 Управител
 на “Глобус – стил” ООД, София



ж.к. Връбница 1, бл. 530, вх. А, маг. №2, гр. София 1229; Асеновград 4230, ул. "Винарска" 6
 тел./факс: (+359) 2 934 3103; факс. (+359) 331 69 700, GSM:(+359) 888 336 676; GSM (359) 888 721 003
 ЕИК 831656544, BG 831656544

ЦЕНОВА ТАБЛИЦА

от "Глобус – стил" ООД, ж.к. Връбница 1, бл. 530, вх. А, маг.№2,

тел./факс.: 02/ 934 3103, GSM 0888 336676, БУЛСТАТ 831656544

за участие в процедура на договаряне с обявление с предмет:

"Доставка на работно облекло извън контролирана зона"

ОБОСОБЕНА ПОЗИЦИЯ №2 : Облекла за защита от неблагоприятни климатични въздействия, агресивни вещества и масла:					
№	Наименование	Ед. Мярка	Количество	Единична цена в лв., без ДДС	Обща цена в лв., без ДДС
2.1	Шуба /зимна/ студо - влаго-киселинно-алкало-маслозащитна ИД № 070107;	бр.	287	42.00 лв.	12,054.00 лв.
Предлагаема цена в лв., без ДДС , при условие на доставка DDP "АЕЦ Козлодуй" ЕАД, съгласно INCOTERMS 2010, цифром и словом: 12,054.00 /дванадесет хиляди и петдесет и четири лв./					12,054.00 лв.

Димитър Стефанов

16.02.2015 г.

Управител

на "Глобус – стил" ООД, София



Handwritten signature or mark in blue ink.

ж.к. Връбница 1, бл. 530, вх. А, маг. №2, гр. София 1229; Асеновград 4230, ул. “Винарска” 6
тел./факс: (+359) 2 934 3103; факс. (+359) 331 69 700, GSM:(+359) 888 336 676; GSM (359) 888 721 003
ЕИК 831656544, ВГ 831656544

ЦЕНОВА ТАБЛИЦА

от “Глобус – стил” ООД, ж.к. Връбница 1, бл. 530, вх. А, маг.№2,

тел./факс.: 02/ 934 3103, GSM 0888 336676., БУЛСТАТ 831656544

за участие в процедура на договаряне с обявление с предмет:

“Доставка на работно облекло извън контролирана зона”

ОБОСОБЕНА ПОЗИЦИЯ №3 : Облекла за защита от замърсявания, агресивни вещества и масла:					
№	Наименование	Ед. Мярка	Количество	Единична цена в лв., без ДДС	Обща цена в лв., без ДДС
3.1	Костюм яке и полугаширизон /летен/ киселинно-алкало-маслозащитен ИД № 070409 ;	бр.	395	41.77 лв.	16,499.15 лв.
Предлагана цена в лв., без ДДС , при условие на доставка DDP "АЕЦ Козлодуй" ЕАД, съгласно INCOTERMS 2010, цифром и словом: 16 499.15 /шестнадесет хиляди четеристотиндеветдесет и девет лв. и 15 ст./;					16,499.15 лв.

Димитър Стефанов

16.02.2015 г.

Управител

на “Глобус – стил” ООД, София



ж.к. Връбница 1, бл. 530, вх. А, маг. №2, гр. София 1229; Асеновград 4230, ул. “Винарска” 6
тел./факс: (+359) 2 934 3103; факс. (+359) 331 69 700, GSM:(+359) 888 336 676; GSM (359) 888 721 003
ЕИК 831656544, BG 831656544

ЦЕНОВА ТАБЛИЦА

от “Глобус – стил” ООД, ж.к. Връбница 1, бл. 530, вх. А, маг.№2,

тел./факс.: 02/ 934 3103, GSM 0888 336676, БУЛСТАТ 831656544

за участие в процедура на договаряне с обявление с предмет:

“Доставка на работно облекло извън контролирана зона”

ОБОСОБЕНА ПОЗИЦИЯ №4 : Облекла за защита от неблагоприятни климатични въздействия с понижена горимост:					
№	Наименование	Ед. Мярка	Количество	Единична цена в лв., без ДДС	Обща цена в лв., без ДДС
4.1	Шуба /зимна/ студо - влаго-защитна с понижена горимост ИД № 070106;	бр.	12	51.50 лв.	618.00 лв.
4.2	Костюм: яке и полугащеризон /зимни/ студо-влаго-прахозащитен с понижена горимост, ИД №070421;	бр.	28	81.50 лв.	2,282.00 лв.
Предлагана цена в лв., без ДДС , при условие на доставка DDP "АЕЦ Козлодуй" ЕАД, съгласно INCOTERMS 2010, цифром и словом: 2 900.00 лв./две хиляди и деветстотин лв./;					2,900.00 лв.

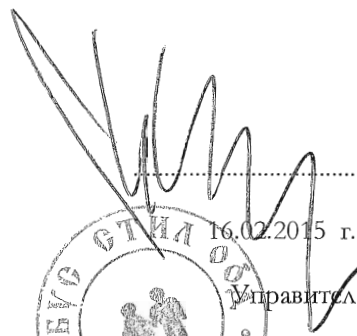
16.02.2015 г.
Управител
на “Глобус – стил” ООД, София



ж.к. Връбница 1, бл. 530, вх. А, маг. №2, гр. София 1229; Асеновград 4230, ул. "Винарска" 6
 тел./факс: (+359) 2 934 3103; факс. (+359) 331 69 700, GSM:(+359) 888 336 676; GSM (359) 888 721 003
ЕИК 831656544, BG 831656544

ЦЕНОВА ТАБЛИЦА

от “Глобус – стил” ООД, ж.к. Връбница 1, бл. 530, вх. А, маг.№2,
 тел./факс.: 02/ 934 3103, GSM 0888 336676, БУЛСТАТ 831656544
 за участие в процедура на договаряне с обявление с предмет:
 “Доставка на работно облекло извън контролирана зона”

ОБОСОБЕНА ПОЗИЦИЯ №6: Облекла за защита от замърсявания с нетоксичен прах и вещества:					
№	Наименование и описание, съгласно техническата спецификация на Възложителя	Ед. Мярка	Количество	Единична цена в лв., без ДДС	Обща цена в лв., без ДДС
6.1	Костюм яке и полугаширизон /летен/прахозащитен, противозамърсяващ ИД № 070405 ;	бр.	1,858	35.60	66,144.80
6.2	Костюм куртка и панталон /летен/ , противозамърсяващ ИД № 070403 ;	бр.	27	21.00	567.00
6.3	Престилка тип "манта" противозамърсяваща, дълъг ръкав, дамска ИД № 070701 д. ;	бр.	86	14.00	1,204.00
6.4	Престилка тип "манта" противозамърсяваща, дълъг ръкав, мъжка ИД № 070701 м.	бр.	16	14.00	224.00
6.5	Престилка тип "манта" противозамърсяваща, къс ръкав, дамска ИД № 070702 д.	бр.	14	13.40	187.60
6.6	Престилка тип "манта" противозамърсяваща, дълъг ръкав, дамска бяла ИД № 070703 д. ;	бр.	131	14.00	1,834.00
6.7	Престилка тип "манта" противозамърсяваща, дълъг ръкав, мъжка бяла ИД № 070703 м. ;	бр.	20	14.00	280.00

4

6.8	Престилка тип "манта" противозамърсяваща, къс ръкав, дамска бяла ИД № 070704 д. ;	бр.	31	13.40	415.40
6.9	Престилка тип "манта" противозамърсяваща, къс ръкав, мъжка бяла ИД № 070704 м ;	бр.	5	13.40	67.00
Предлагана цена в лв., без ДДС , при условие на доставка DDP "АЕЦ Козлодуй" ЕАД, съгласно INCOTERMS 2010, цифром и словом: 70 923.80 /седемдесет хиляди деветстотин двадесет и три лв. и 80 ст./					70,923.80 лв.

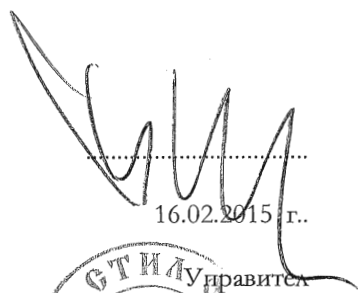

16.02.2015 г.

Управител
на "Глобус-сти" ООД, София





ж.к. Връбница 1, бл. 530, вх. А, маг. №2, гр. София 1229; Асеновград 4230, ул. “Винарска” 6
 тел./факс: (+359) 2 934 3103; факс. (+359) 331 69 700, GSM:(+359) 888 336 676; GSM (359) 888 721 003
ЕИК 831656544, ВГ 831656544

ЦЕНОВА ТАБЛИЦА

от “Глобус – стил” ООД, ж.к. Връбница 1, бл. 530, вх. А, маг.№2,
 тел./факс.: 02/ 934 3103, GSM 0888 336676, БУЛСТАТ 831656544
 за участие в процедура на договаряне с обявление с предмет:
 “Доставка на работно облекло извън контролирана зона”

ОБОСОБЕНА ПОЗИЦИЯ №7 Облекла за защита от неблагоприятни климатични въздействия със сигнални ленти за сектор мониторинг;					
№	Наименование и описание, съгласно техническата спецификация на Възложителя	Ед. Мярка	Количество	Единична цена в лв., без ДДС	Обща цена в лв., без ДДС
7.1	Костюм: яке и полугаширизон /зимни/, студо - влаго-прахозащитен, със сигнални ленти противозамърсяващ за сектор мониторинг, ИД № 070423;	бр.	26	63.50	1,651.00
7.2	Елек/зимен/, студо - влаго - прахозащитен противозамърсяващ със сигнални ленти противозамърсяващ за сектор мониторинг, ИД № 070302;	бр.	28	20.00	560.00
Предлагана цена в лв., без ДДС , при условие на доставка DDP "АЕЦ Козлодуй" ЕАД, съгласно INCOTERMS 2010, цифром и словом: 2 211.00 /две хиляди двеста и единадесет лв./;					2,211.00 лв.

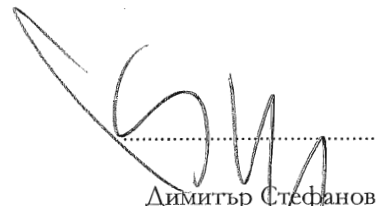
 Димитър Стефанов
 16.02.2015 г.
 Управител
 на “Глобус – стил” ООД, София



4

ж.к. Връбница 1, бл. 530, вх. А, маг. №2, гр. София 1229; Асеновград 4230, ул. "Винарска" 6
тел./факс: (+359) 2 934 3103; факс. (+359) 331 69 700, GSM:(+359) 888 336 676; GSM (359) 888 721 003
ЕИК 831656544, ВГ 831656544

ЦЕНОВА ТАБЛИЦА

от "Глобус – стил" ООД, ж.к. Връбница 1, бл. 530, вх. А, маг.№2,

тел./факс.: 02/ 934 3103, GSM 0888 336676,. БУЛСТАТ 831656544

за участие в процедура на договаряне с обявление с предмет:

"Доставка на работно облекло извън контролирана зона"

ОБОСОБЕНА ПОЗИЦИЯ №8: Облекла за защита от замърсявания с нетоксичен прах и вещества със сигнални ленти за сектор мониторинг;

№	Наименование и описание, съгласно техническата спецификация на Възложителя	Ед. Мярка	Количество	Единична цена в лв., без ДДС	Обща цена в лв., без ДДС
8.1	Костюм яке и полугащирезон /летен/ противозамърсяващ, прахозащитен със сигнални ленти за сектор мониторинг ИД № 070406;	бр.	29	32.00	928.00
8.2	Костюм куртка и панталон /летен/ , противозамърсяващ прахозащитен със сигнални ленти за сектор мониторинг ИД № 070424 ;	бр.	22	24.00	528.00
Предлагана цена в лв., без ДДС , при условие на доставка DDP "АЕЦ Козлодуй" ЕАД, съгласно INCOTERMS 2010, цифром и словом: 1 456.00 /хиляда четеристотин петдесет и шест лв./;					1,456.00 лв.

Димитър Стефанов

16.02.2015 г.

Управител

на "Глобус – стил" ООД, София



ch